

Mendebaleko Euskara Zaharra: ezaugarriak, kronologia eta geografia

Eneko Zuloaga

Aurkibidea

1	Sarrera	10
1.1	Aurkezpena eta helburuak	10
1.2	Oharra <i>mendebala</i> eta bestelako izendapenez	11
1.3	Lanaren egituraz	11
2	Jokoaren arauak: irizpide teoriko-metodologikoak	13
2.1	Dialektologiaren ikergaiez eta izaeraz	13
2.2	Dialektologia historikoaz	14
2.3	Sinkroniaz eta diakroniaz	15
2.4	Dialektologia eta kronologia	18
2.5	Isoglosen antzinatasunaz eta indarraz	19
2.6	Ikerketa diakronikoa: zenbait irizpide eta arazo	21
2.7	Ezaugarri linguistikoen alderdi kronologikoaz	24
2.7.1	Berrikuntzak	24
2.7.2	Arkaismoak	27
2.7.3	Hautuen auzia	30
2.8	Zatiketa bertikalez: zuhaitzaren irudia	32
3	Euskal dialektologia historikoaren ibilbidea	35
3.1	Mitxelena aurreko garaiaz	35
3.2	Mitxelenaren ekarpenez	38
3.3	Mitxelena ondoko garaiaz ikuspegi orokorra	40
3.4	Euskalkien zatiketak eta mendebaleko euskara	47
3.4.1	Zuazo (2010a, 2012)	47
3.4.2	Aldai (2014)	50
4	Corpusa	52
4.1	Iturri nagusia: testuak	52
4.2	Bigarren mailako iturriez: onomastika	54
4.3	Berba bi berreraiketaz	56
4.4	Lan hau egiteko corpusa: mendebal zabaleko testuak	57
4.5	Testuen zerrenda	60
4.5.1	Bizkaiko testuak	60
4.5.2	Arabako testuak	61
4.5.3	Gipuzkoako testuak	62
5	Balio sailkatzaile urriko ezaugarriak	65
5.1	Aldaera lexikoak	65
5.1.1	barri & berri, baltz & beltz	65
5.1.2	(h)uri & (h)iri	67

5.1.3	Aldaera lexikoen balio sailkatzaileaz	70
5.2	Hasperenaren galera	73
5.2.1	Hasperenari buruzko datuak	73
5.2.2	Hizkuntza-ukipena eta hasperenaren galera	76
5.2.3	Hasperenaren galeraren balio sailkatzaileaz	78
6	Mendebaleko Euskara Zaharraren ezaugarri pasibo bateratzaileak	80
6.1	Ergatibo pluraleko markak: <i>-ak</i> vs <i>-ek</i>	80
6.1.1	Corpusaren araberako banaketa geografikoa	81
6.1.2	Gramatika historikoz eta geolinguistikaz	85
6.2	<i>Izan</i> : 3. pertsona singularreko adizkiak: <i>-a-</i> vs <i>-e-</i>	88
6.2.1	Ezaugarriaren deskripzioa	88
6.2.2	Testuetako lekukotasunak	88
6.2.3	Gramatika historikoz eta geolinguistika-gaiez	94
6.3	Diptongoa <i>*edunen</i> 3. pertsonetan	97
6.3.1	Ezaugarriaren deskripzioa	97
6.3.2	Testuetako lekukotasunak	97
6.3.3	Diptongoaren balio sailkatzaileaz	102
6.4	Hirugarren gradu singularreko erakuslea: <i>ha</i> ‘hura’	105
6.4.1	Hedadura-gaiak	105
7	Hedadura zabaleko berrikuntza zaharrak	112
7.1	<i>a + a > ea</i> disimilazio morfonologikoa	112
7.1.1	Disimilazioaren sorrera-garaia	113
7.1.2	Disimilazioaren hedadura geografikoa	114
7.1.3	Disimilazioarekin lotutako zenbait fenomeno	124
7.2	Datibo pluraleko markak: <i>-ai</i> vs <i>-ei</i>	134
7.2.1	Ezaugarriaren deskripzioa	134
7.2.2	Testuetako lekukotasunak	135
7.3	Ablatiboko kasu-markak	142
7.3.1	Ezaugarriaren deskripzioa	142
7.3.2	Ablatiboaren markak garai historikoan: bilakabide orokorra	143
7.3.3	Dialektologia-gaiak: <i>-reanen</i> geografia	148
7.4	Partizipio-markak: <i>-adu</i> & <i>-idu</i>	156
7.4.1	Ezaugarriaren deskripzioa	156
7.4.2	Testuetako lekukotasunak	157
7.4.3	Ikuspegi orokorra forma berrien hedadura zaharraz	164
7.5	Aditz laguntzaileak: [partizipioa + <i>egin</i>] vs [aditzoina + <i>*ezan</i>] perifrasiak	168
7.5.1	Ezaugarriaren deskripzioa	168

7.5.2	[Aditzoina + *ezan] vs [partizipioa + egin] testu arkaiko eta zaharretan	170
7.5.3	Ikuspegi orokorra kronologia-gaiez eta geruzez	176
8	Hedadura murriztagoko berrikuntzak	178
8.1	$a + a > ea$ disimilazioa adizkietan	178
8.1.1	Ezaugarriaren deskripzioa	178
8.1.2	Ezaugarriaren hedadura	179
8.2	Txistukarien palatalizazioaz: $Vjz > V(j)x$ eta $Vjtz > V(j)tx$	184
8.2.1	Ezaugarriaren deskripzioa	184
8.2.2	Lehenengo lekukotasunen auzia	186
8.2.3	Mendebaleko testuetako lekukotasunak	187
8.3	Erakusleen aldaerak	200
8.3.1	1. eta 2. graduko erakusleak	200
8.3.2	3. gradu plurala	204
8.3.3	Ikuspegi orokorra mendebaleko erakusleen hedaduraz	206
8.4	Komitatiboa: kasu-markak	209
8.4.1	Ezaugarriaren deskripzioa	209
8.4.2	Komitatiboaren marken lekukotasunak	210
8.4.3	Komitatibo-marken araberako eremu eta lotura linguistikoez	219
8.5	Hurbiltze-adlatiboa	222
8.5.1	Ezaugarriaren deskripzioa eta egungo banaketa	222
8.5.2	Testuetako lekukotasunak	222
8.5.3	Geolinguistika-gaiak: -rantz(a) markaren hedaduraz	223
8.6	Atzizki txikigarriak: - <i>txu</i> aldaeraren hedadura	225
8.6.1	Ezaugarriaren deskripzioa	225
8.6.2	- <i>txu</i> aldaeraren hedadura	226
8.7	Diptongoa * <i>edunen</i> orainaldiko 1. eta 2. pertsonetan	228
8.7.1	Ezaugarriaren deskripzioa	228
8.7.2	Corpus historikoko lekukotasunak	229
8.7.3	Ikuspegi orokorra diptongoaren bilakabideaz	233
8.8	NOR-NORI-NORK saileko laguntzaileak: * <i>edutsi</i>	235
8.8.1	Adizki hirupertsonalak Hego Euskal Herriko hizkeretan	235
8.8.2	Testuetako lekukotasunak	237
8.9	NOR-NORI-NORK saileko laguntzaileez gehiago: <i>jagin</i> & <i>jakin</i>	241
8.9.1	Ezaugarriaren deskripzioa	241
8.9.2	Testuetako adibideak	241
8.9.3	Kronologiaz eta geografiaz	242
9	Datuen irakurketa: kronologia-gaiak	244

9.1	Aztertutako ezaugarrien kronologia	245
9.1.1	Mugarri kronologiko komunak.....	245
9.1.2	Aztertutako berrikuntzen kronologia.....	246
9.2	Erdi Aroko geruza kronologikoak mendebaleko euskaran.....	252
9.3	Mendebaleko Euskara Zaharra eta Euskara Batu Zaharraren zatiketa	254
9.3.1	Euskara Batu Zaharraren zatiketa: mendebaleko hipotesia	255
9.3.2	Euskara Batu Zaharraren zatiketa: ekialdeko hipotesia.....	257
9.3.3	Mendebaleko Euskara Zaharretik Euskara Batu Zaharrera	258
10	Datuen irakurketa: geografia-gaiak	262
10.1	Mendebaleko Euskara Zaharraren eremuak	262
10.2	Mendebaleko Euskara Zaharra: gutxieneko eta gehieneko geografia	263
10.3	Aztertutako arkaismoen hedaduraz	264
10.4	Berrikuntza zaharrenen sorlekua: Gasteiz eta Arabako Lautada.....	266
10.5	Erdi Aroko berrikuntzen difusio-ereduez.....	271
10.5.1	Bidez bideko difusioa.....	271
10.5.2	Gehiago difusio-ereduez: Errioxa, Burgos eta birkokatze linguistikoa.....	281
10.5.3	Foku berritzaileak zalantzapean	283
10.6	Mendebaleko Euskara Zaharraren zatiketa(k).....	287
10.6.1	Eremu murriztagoko berrikuntzen sorlekua: Bizkaia	290
10.6.2	Bizkaiari lotutako berrikuntza gehiago.....	295
10.7	Bilboko euskararen izaera	296
10.7.1	Bilboko euskararen ustezko gordetzaietasunaz	299
10.7.2	Gogoetak difusioaz eta Bilboz.....	305
11	Ondorioak.....	308
12	Erreferentzia bibliografikoak.....	316
12.1	Laburdurak	316
12.2	Bibliografia.....	316

Irudien aurkibidea

1. irudia. Language extent eta spacetime kontzeptuak bateratzen dituen grafikoa (Williamson, 2004: 110).....	17
2. irudia. Glotometria historikoaren esparruko irudia (Kalyan & François, 2018: 68)	33
3. irudia. Proposamena Euskara Batu Zaharraren lehenengo banaketaz (Lakarra, 2014 [2011]: 213) 43	43
4. irudia. Eremu dialektalak garai historikoan (Lakarra, 2017: 61)	44
5. irudia. Akitanieraren bilakaera diakronikoa (Hualde, 2015: 131).....	45
6. irudia. VIII.-XVI. mendeen arteko zatiketa dialektalak (Abaitua, 2019: 36)	46
7. irudia. Erdi Aroko berrikuntzen kronologia-proposamena	254
8. irudia. Mendebaleko euskara zaharraren gehieneko eta gutxieneko mugak, ekialdean	264
9. irudia. Bidez bideko difusioa (Bergs, 2006: 27)	273
10. irudia. Hegoaldetiko sarbide nagusiak (Arizaga & Martínez, 2006: 43).....	276
11. irudia. Bizkaiko hiribilduen fundazio-datak (Arizaga & Martínez, 2006: 23).....	277
12. irudia. Gipuzkoako hiribilduak eta bakoitzak jasotako forua (Arizaga, 1994: 13)	280
13. irudia. Arabaren eragin-esparrua (Zuazo, 2012: 43)	281
14. irudia. Mendebaleko Euskara Zaharraren barneko zatiketak	290
15. irudia. Arabako bideak Behe Erdi Aroan (Portilla, 1978).....	295

Iñaki Sarriugarte Irigoieni

Egia da, seguru asko, Leslie P. Hartley idazleak bere nobela batean dioena, «The past is a foreign country: they do things differently there», alegia, iragana atzerria dela, beste modu batera egiten direla han gauzak. Horregatik, zernahiren aurrean, edozein gai hartzen dugularik, lehenengo galderak alde kronologikoari begiratu beharko lioke: noiz izan zen hori? Zer garaitan?

Bernardo Atxaga, *Muskerraren bidea* (2015)

Esker ematea

Bihoazkie nire eskerrik beroenak lan honen aurreko bertsioak (berr)irakurtzeko, zuzentzeko eta iruzkintzeko beta hartu dutenei, eta unean uneko zalantzak argitzen eta hainbat datu berrikusten eta osatzen lagundu didatenei: Joseba A. Lakarrari eta Iñaki Caminori; Blanca Urgelli, Céline Mounoleri eta Julen Manterolari; Borja Ariztimuño, Maitena Duhalde, Miren Ibarluzea, Dorota Krajewska, Ekaitz Santazilia eta Oxel Uribe-Etxebarriari. Eskerrik asko, halaber, argitaratze- eta edizio-prozesuan hain lagungarri izandako lagunei, UPV/EHUko Euskara Zerbitzuko Jesus Mari Makazagari eta Iñigo Roqueri, eta Euskaltzaindiko Jon Artzari eta HIZBEA lan-taldekoei.

Lan honek honako ikerketa-proiektu hauen babesa izan du:

- «Monumenta Linguae Vasconum vi: Avances en cronología de la historia y la prehistoria de la lengua vasca» (Zientzia eta Berrikuntza Ministerioa, PID2020-118445GB-I00).
- «Historia de la lengua vasca y Lingüística histórico-comparada» (Eusko Jaurlaritza, IT1344-19).
- «Lingüística diacrónica, tipología e historia del euskera» (Eusko Jaurlaritza, IT1534-22).

1 Sarrera

1.1 Aurkezpena eta helburuak

Azken urteotan ugaritu egin dira euskararen dialektologia-gaiei ikuspuntu historikotik heldu dieten lanak. Euskalki gehienak ikertzeko corpora inoiz baino zabalagoa da, eta azken hogeitau urteotan aurkitutako testu garrantzitsuek, testu horien zein finkatu gabe zeuden bestelakoen edizio kritikoek, eta testu batzuetan eta bestetzuetan ageri diren hizkera eta ezaugarri linguistikoei buruzko ikerketek areagotu egin dituzte euskalkien historiaren gaineko ezagutza eta interesa. Mitxelenak orain dela berrogei bat urte proposatutako Euskara Batu Zaharrari buruzko ikerketak ere azken hamarkadan berreskuratu eta hauspotu dira: interpretazioekin ados egon zein ez egon, hondarreko urteotan ikertu dira inoiz baino sakonago eta inoiz baino irizpide sendoagoz euskararen zatiketa dialektal zaharrak eta tokian tokiko zenbait hizkeraren eta dialektoren bilakabideak. Lan honek, hain zuzen, joera horiekin egiten du bat: 2020ko urtarrilaren 31n UPV/EHUko Letren Fakultatean defendatutako *Mendebaleko euskararen azterketa dialektologiko-diakronikorantz* doktorego-tesiaren zati bat biltzen du, orduz geroztiko zuzenketa eta ikerketa osagarriekin batera. Lana dialektologia historikoaren esparruari dagokio, beraz, eta mendebaleko euskara zaharra du aztergai; zehazki, Erdi Aroan Euskal Herriko mendebalean zeuden ezaugarri eta zatiketa lektal nagusiak ditu aztergai, Lakarrak (2014 [2011]) *Mendebaleko Euskara Zahar* deitutako unitate linguistikoaren nondik norakoak.

Mendebaleko euskara izendapenaren azpian hainbat garaitako eta izate oso ezberdineko unitate linguistikoak sailka litezke (ikus §1.2 atala izendapen-gaiez), eta horietako bakoitza hezurramitzen duten ezaugarrien izaera linguistikoaren, hedadura geografikoaren, bilakabide historikoen eta iturrikako erabileren lerro nagusiak eta zirrikituak aztertzeak liburu hau baino askoz lan zabalagoa eskatuko luke. Mendebal zabaleko euskararen ezaugarrien, bilakabidearen eta zatiketen ikuspegi orokorragoa ematea da lan honen helburua.

Lan honen bidez hobeto ezagutu nahi da Euskal Herriko mendebal zabaleko euskararen dialektalizazio-prozesua, euskararen beraren zatiketa dialektal nagusien ezagutzan sakontzeko. Horretarako, fonologiaren eta morfologiaren esparruko zenbait ezaugarri linguistiko esanguratsu deskribatzen dira, ardatz nagusitzat hartuta ezaugarrien euren izaera, antzintasuna eta bilakaera historikoa, eta hedadura eta banaketa geografikoa. Halaber, deskriptiotik interpretaziorako jauzia egiten da, eta irakurketa-proposamenak eta eztabaidagaiak aurkezten dira dialektologia historikoaren funtsezko ikergeiez: kronologiari buruz alde batetik eta geografiari buruz beste alde batetik. Hain zuzen, Euskal Herriko mendebalean Euskara Batu Zaharraren osteko eta Euskara Arkaikoa baino lehenagoko zatiketa eta banaketa dialektal

nagusiak dira aztergai: geruza kronologikoak eta banaketa diatopikoak, arkaismoen hedadura eta arkaismoek mendebalaz kanpoko foku berritzaileez iradokitzen dutena, berrikuntzen sorlekuak eta difusio-ereduak, eta berrikuntzen hedatze- eta finkatze-garaiak berreraiki nahi dira.

1.2 Oharra *mendebala* eta bestelako izendapenez

Irakurlea nahastu ez dadin, hasieratik utzi nahi dut argi liburu honetan *Euskal Herriko mendebala*, *mendebala* edo *mendebal zabala* aipatzen ditudanean eremu geografikoez ari naizela, ez entitate linguistikoez, halakorik beren-beregi aipatzen ez badut behintzat. Alegia, *mendebaleko euskara* izendapena darabildanean Euskal Herriko mendebal geografikoan erabiltzen den euskara izango dut hizpide, ez Zuazok 1998an deskribatutako euskalkia, ez aurretik *bizkaiera* deitutakoa.

Euskal Herriko mendebal geografikoaz aritzea muga lausoak dituen eremuaz aritzea da, berbagaia zein den; nolana ere den, halako izendapenek ez dute xehetasun-nahirik, gehiago dira eremu geografiko zabal bateko joera nagusiak zein diren deskribatzeko izendapenak. *Grosso modo*, (*Euskal Herriko*) *mendebala* bestelako zehaztapenik egin gabe erabiltzen dudanean, *mendebal zabalaz* arituko naiz; hots, Bizkaiaz, Gipuzkoako erdi-mendebalaz eta Nafarroako mendebaleko ibarretatik (Sakana, Allin, Lana) ezker geratzen den eremuaz. Halaber, *erdialdeaz* edo *erdialde zabalaz* aritzean Gipuzkoako ekialdeaz, Lapurdiz, Nafarroa Behereko (hego-)mendebalaz eta Nafarroa Garaia gehienaz arituko naiz. Azkenik, *ekialdeaz* edo *ekialde zabalaz* berba egitean Nafarroa Behereko iparraldea eta ekialdea, Zuberoa eta Nafarroa Garaiko Pirinioetako ibarrak izango ditut gogoan.

1.3 Lanaren egituraz

Liburu honek hamabi atal nagusi ditu: §1-eko sarrera orokorraren ondotik, §2-n lan honetan erabilitako irizpide teoriko-metodologikoak aurkezten dira; §3-k ikuspegi orokorra dakar euskal dialektologia historikoaren ibilbideaz eta aurrerapenez, eta §4-k nire aztergairako erabilitako corpus nagusia aurkezten du. Ondoko lau atalek hainbat ezaugarri linguistiko dituzte aztergai: §5 atalak balio sailkatzaile ahuleko edo ezdeuseko ezaugarriak aurkezten ditu, §6-k Mendebaleko Euskara Zaharrari lotutako zenbait arkaismo bateratzailearen berri dakar, §7-n hedadura zabalenerako berrikuntza zaharren berri ematen da, eta §8-n hedadura txikiagoko berrikuntza-sorta bat lantzen da. §9 atalak kronologiari lotutako irakurketak dakartza, eta §10 atalak Mendebaleko Euskara Zaharraren geografiari buruzkoak. §11-n lanaren ondorio nagusiak biltzen dira, eta §12-n erreferentzia bibliografikoak.

2 **Jokoaren arauak: irizpide teoriko-metodologikoak**

2.1 Dialektologiaren ikergaiez eta izaeraz

Dialektologiaren behin-behineko definizioa ematea ez da gaitza, eta erantzun estandarra izan ohi da dialektoak ikertzen dituen diziplina dela (Chambers & Trudgill, 1998; Petyt, 1980). Dialektologiaren aztergaiez zehaztasun gehiago ere eman daiteke, eta zehaztasun horren bila aritzean ikertzailea konturatzen da hasiera batean uste zitekeena baino langintza konplexuagoa dela diziplina definitzea. Azal daiteke, aurreko ikuspegia osatze aldera, dialektoak hezurmamitzen dituzten ezaugarri linguistikoen banaketa geografikoa aztertzen duen diziplina dela dialektologia, eta hizkuntzan gertatutako aldaketek hartzen duten espazioa duela aztergai. Hori ere ikuspegi eta definizio zuzena da, baina ez da erabatekoa, ez baititu barne biltzen dialektologiaren esparruan ikertzen diren edo ikertu beharko liratekeen alderdi guztiak. Definizio beteagoa iruditzen zait Caminok emandako hau:

Baina dialektologiaren funtsezko ikerbidea, hizkeren ezaugarrien deskribapena oinarritzat —ez ordea helburutzat— harturik, hizkera edo dialekto baten kokapenaz, sailkapenaz eta beste hizkerekiko alderaketaz jardutea da, hizkera horrek beste hizkerekiko zein konbergentzia eta dibergentzia maila duen neurtzea hain zuzen ere; hizkerak beren artean nola egituratzen eta erlazionatzen diren jakitea da gure xedea. (Camino, 1998: 112)

Dialektologiak deskripzio hutsetik harago jo behar du, beraz: tokiko hizkerei buruzko monografiak eta atlas linguistikoak dira dialektologiaren lanabes nagusietarik batzuk, eta badago arriskua horiek ez ikerketarako tresnatzat baina ikerketaren xedetzat edo helmugatzat jotzeko.

Dialektologia diziplina eklektikoa da, eta dialekto eta hizkeren deskripzioetatik haragoko azalpenak emateko hainbat alderdi hartu behar ditu aintzat; izan ere, gertakizun linguistikoak ikuspegi bakar batetik azaltzea edo hizkuntza-aldakortasunari datxezkion funtsezko alderdiei ez ikusiarena eginda jardutea azalpenak hankamotz uztea da, delako gertakizunetarako bestelako azalbide posibleak, beharbada egokiago direnak, aintzat ez hartzea.

Dialektologia tradizionalaren esparruko ikerlan eta azalpenek geografia izan ohi dute abiapuntu: elementu edo ezaugarri jakin batzuen banaketa geografikoari begiratzen zaio, eta banaketa horren arabera egiten dira banaketa arealak eta sailkapen dialektalak, irudikatzen dira eragin-eremuak, bereizten dira foku berritzaileak eta eremu gordetzaileak... Ikuspuntu geografikoaren nagusitasuna nagusitasun, halere, geografiari bakarrik begiratzen dioten azalpenak ez dira osoak: askoz osoagoak dira hizkuntza-aldakortasunean eta -aldaketan eragina duten beste alderdi batzuk ere gehitzen badira; funtsean, alderdi historikoaz eta alderdi sozialaz ari naiz.

Dialektologiak harreman sarria izan du beste zientzia eta diziplina batzuekin: hizkuntzalaritzaren adar gehienekin edo guztiekin, filologiarekin, historiarekin, geografiarekin, soziologiarekin, etnografiarekin zein antropologiarekin lotura estua izan du, garaia eta ikertzailea zein zen. Askotariko harreman horietatik sortutako ikuspuntuei buruzko kritika ugari ere bildu ditu dialektologiak, izan historizistegia zelako, izan sinkronikoezia bihurtua zelako, izan alderdi sozialari behar bezainbeste begiratzen ez ziolako, izan hizkuntzaren teoria orokorrari ekarpen xumeak egiten zizkiolako... Azalpen konplexu eta orokorrak emateko eklektizismoz jardun beharrak tirabirak eragin ditu dialektologiaren eta aztergai bertsuak zituzten eta euren burua beregaintzat jo nahi izan duten diziplinen artean. Ezin uka daiteke tirabira horietako asko ikerketa-eremuak bereizi eta beregaintasuna bilatu nahi izatetik eratorriak direla; ikus Trudgill (1982).

Dialektologiak, unean uneko ikergaiek horretarako bidea ematen dioten neurrian, bariazio diatopikoa, diakronikoa eta diastratikoa hartu behar ditu aintzat, azalpen oso(ago)ak emateko:

Space is only one dimension of dialectology. Spatial distribution is normally a function of change over time projected on a geographical landscape. But change over time involves operations within speech communities; this introduces a third dimension —human interactions and the intricacies of language use. Dialectology therefore operates on three planes: space, time, and social milieu. (Laing & Lass, 2006: 417)

Dialektologiaren ikerlanetan, beraz, *zer & non* binomioa osatu egin behar da: interpretazio geolinguistikoa sartu eta *nondik & norantz* galderak gehitu behar dira; ikuspuntu kronologikotik baitezpadakoa da *zer & noiz & noiztik & noiz arte* galdetzea, eta ikuspuntu soziolinguistikotik *nork & nori & zer & nola* esan dion ikertu behar da. Horiei guztiei *zergatik* gehitu behar zaie azalpen are osoagoa lortzeko, eta galdera horien guztien erantzunak konbinatzen dituen azalpena betea izango da, geografiaren, kronologiaren eta dinamika sozialen arteko lotura eta elkarreraginak agerian utziko dituelako. Geografiaren, kronologiaren eta hiztunen/idazleen jokamoldeen azterketa uztartzen dituen dialektologiak errealitate linguistikoa ikuspegi osoagoa erdiesten du.

2.2 Dialektologia historikoaz

Keith Williamsonek (2004: 100) zioenez, dialektologia historikoa garai jakin bateko hizkuntza-aldaera bat kronologiaren eta geografiaren ikuspuntuak uztarturik ikertzen dituen diziplina da: “Historical dialectology is simply historical linguistics with a spatial emphasis”

(Laing & Lass, 2006: 418).¹ Dialektologia historikoaren esparruan, beraz, denbora ez da “beste” aldagai bat edo aldagai gehigarri bat. Aztertzen den ezaugarri eta unitate linguistiko bakoitzaren berezko propietate bereizezina da aldagai kronologikoa, eta hortik dator hizkuntzalari diakronisten artean pleonasmokutsua atzematea *dialektologia diakroniko* izendapenean; ikus Lakarra (2014 [2011]: 158).

Dialektologia historikoaren helburuak direla eta, arestian dialektologiaz aritzean esandakoa gogoratu behar da; hots, ezaugarri linguistikoek historikoki izan duten banaketa kronologikoa, geografikoa eta soziala deskribatze hutsa ez litzateke nahikotzat jo behar: “the data demand formulation of hypotheses about patterns of distribution and how they came about” (Williamson, 2004: 105). Deskriptiotik harago egin behar da eta banaketa horren sorreragaraiak eta sorlekuak aztertu behar dira, banaketaren iraupena eta banaketa hori (eta ez beste bat) eragin duten faktoreak azaltzen saiatzearekin batera. Ikergaiak direla eta, hiru proposatu zituen Herbert Pilchek (1988: 423) frantses zaharraz ari zela:

- (i) Look at the structure changes (in the time dimension) that make good not just the contemporary textbook language, but the empirical standard language, including its dialectal variability.
- (ii) Trace the spread of isoglosses in the time dimension, notably the rise and decline of specific focal areas and the corresponding relic areas.
- (iii) Reconstruct earlier historical stages from the comparative evidence of later dialectal variability.

Dialektologiaren esparruan ideia bertsuak sustatu izan ditu Mieko Ogura japoniarrek (1990) azken hamarkadotan, nahiz eta ideia lehenagokoa den; ikus Trudgill (1983: 87).

2.3 Sinkroniaz eta diakroniaz

Saussurek *Cours de linguistique générale* klasikoan *sinkronia* vs *diakronia* dikotomia ezarri zuenez geroztik, gorabeheratsuak izan dira hizkuntzaren azterketari ikuspegi batetik eta bestetik begiratu dioten ikertzaileen arteko harremanak. Ikuspegi baten eta bestearen arteko aldea azaldu nahian ari zela, xake-jokoaren metafora baliatu zuen Saussurek: jokaldi bakoitzean piezen banaketa (sistemaren antolakuntza) ikusten da, baina ikuspegi hori unean unekoa besterik ez da, txandaz txanda aldatzen baita. Jokaldi bakoitzean pieza mugitzen da, osotasunaren zati diren elementu isolatueta gertatzen dira aldaketak banan-banan, eta aldaketa horiek sistema osoan dute eragina. Alabaina, gertatutako aldaketek ez dute garrantzirik Saussurerean ustez: jokaldi bakoitzean xake-taulan dauden egoerak dira benetan

¹ Egia esatera, aldagai kronologikoa aintzat hartzea ezinbestekoa da dialektologia edozein ikuspuntutatik egiteko: “Dialektologiaz dihardugunean kronologiaz jardun behar dugu baitezpada” (Camino, 2008a: 209) baieztapenak laburbiltzen du lan honen hatsarre teoriko nagusia. Baieztapen horrek Euskal Dialektologian azken urteotan izandako arrakastaz, ikus Hualde (2015: 126), Reguero (2015b: 588, 2019a), Ulibarri (2015: 67) zein Zuloaga (2017a: 4, 2020a).

garrantzitsuenak, ez egoera horietara iritsi aurretik zer gertatu den. Aitzitik, diakronian aritu den edonork badakike ondoz ondoko irudiak zein ondoz ondoko deskripzio linguistikoak elkarren ondoan jartzea ez dela nahikoa bilakabide diakronikoa azaltzeko, hori egitean lortzen den emaitza ez dela erabat perfektua:

The representation of the evolution of a language as consisting in a succession of discrete states is no more a true reflection of the situation than is the representation of a circle by a number of straight lines connecting successive points around its circumference. For, however large a number of such points are taken the resulting figure will never be a genuine circle and, in the same way, however many language states are considered over a given period their succession will never provide a true picture of the unbroken *continuity* of a language in time. (Bynon, 1979 [1977]: 2)

Speakers do not progress from synchronic state to synchronic state, they actively and interactively “synchronize” their complex and distinct systems of linguistic knowledge (their individual competencies). (Schmidt, 2010: 212)

Ondoz ondoko egoeren artean, beraz, jarraitutasuna eta egokitzapena ez da erabatekoa: garai batean hastapenetan zegoen bariazioa aldaketa hedatua eta egonkortua izan daiteke hurrengo garaian, garai batean egonkor zenaren inguruan bariazioa ager daiteke hurrengo garaian, aldaketa-zikloek ez diote zertan beti norabide berari jarraitu, eta abar. Halaber, deskripzio linguistiko orokorrek eskatzen duten abstrakzioak ikertzailearen ikusmiratik kanpo utz ditzake ondoko garaietako aldaketak eta fenomenoak ulertzeko lagungarri izan daitezkeen datuak, XX. mendean ikuspegi sinkronikoa nagusi zenean hainbatetan gertatu legez (Aitchison, 2004 [1991]: 39 eta hurrengoak).

Saussureren bereizketa idealizatu zurrunari egin zaizkion kritika nagusien artean dago *état de langue* edo *hizkuntza-egoera* kontzeptuari dagokiona. Genevarrak *hizkuntza = hizkuntza-egoera = sinkronia* ekuazioa erabili zuen, eta horren azpian hizkuntza sinkroniko-estatikoaren ideia zetzan (Coseriu, 1991 [1977]: 24-25); baina, arazoa da errealitatean ez dagoela Saussurek deskribatutakoaren pareko egoerarik: “In reality, given the dynamic nature of language, there are no real *états de langue*. A *état de langue* is a temporal abstraction just as the notion of ‘dialect’ is a spatial abstraction —a reification” (Williamson, 2004: 107).

Bariazioaren eta aldaketa linguistikoaren esparruko ikerketek azken mendean behin eta berriz erakutsi dutenez, Saussurek idealizatutako hizkuntza-egoera edo unitate estatiko eta homogeenak ez dira inon existitzen: “There will always be found to be differences between speakers dependent upon geographical location and social class, and there are always variations in the speech of the individual speaker dependent upon the formality of the occasion” (Bynon, 1979 [1977]: 3). Izatekotan, euren lana arintzeko eta argiago jarduteko ikertzaileek sortutako idealizazioak dira hizkuntza-egoera erlatiboki homogeen edo estatikoak. Izan ere, hizkuntza-ikerketek idealizazioa eskatzen dute, are sinkronikoak direnean ere. Hizkuntza baten historia hainbat garaitan eta azpigaraitan bereizteak nabarmen errazten du historia linguistikoaren

narrazioa, baina horrek ez dakar (azpi)garai linguistiko bateko egoera linguistiko estatikoa eta homogeneoa denik.

Ikertzaileen idealizazio- eta abstrakzio-maila norainokoa den errazago egiazta daiteke hizkuntza darabilten hiztunak bizirik daudenean. Aldiz, Bynonek (1979 [1977]) zioenez, idealizazioa bikoitza da iturri idatziekin lan egin behar denean; izan ere, arlo linguistikoaz arduratzen den ikertzailearen abstrakzioa baino lehen beste abstrakzio bat gertatu da: idazleak testua bera (ikertzailearen iturria) idatziz ematean egindakoa. Idealizazio eta abstrakzio horiek, bada, ez dituzte errealitate linguistikoaren ñabardurak harrapatzen: errealitate konplexuaren bertsio soildu eta arinduak dira: hurbilketa enpirikoa egin nahi bada, espazioa eta denbora aintzat hartu behar dira.

Aurreko ideari loturik, bi proposamen egin zituen Williamsonek (2004). Alde batetik, *état de langueren* ordeztu *language extent* kontzeptua erabiltzea. Beste alde batetik, *spacetime* izeneko ikuspegi integratzailea baliatzea. Zioenez, *language extent* egokiagoa da dialektologia diakronikoan aritzeko eta Saussureren ikuspegiak zekartzan homogeneotasunaren eta aldakortasun ezaren arazoak gainditzeko: errealitate linguistikoaren konplexutasuna zabalago barne biltzen du *language extent* delakoak, unitate dinamikotzat jotzen baita, ez estatikotzat; era berean, *spacetime*ari loturik, ardatz kronologikoa eta diatopikoa bateratuta irudikatzen ditu. Hona hemen Williamsonek proposaturiko irudia:

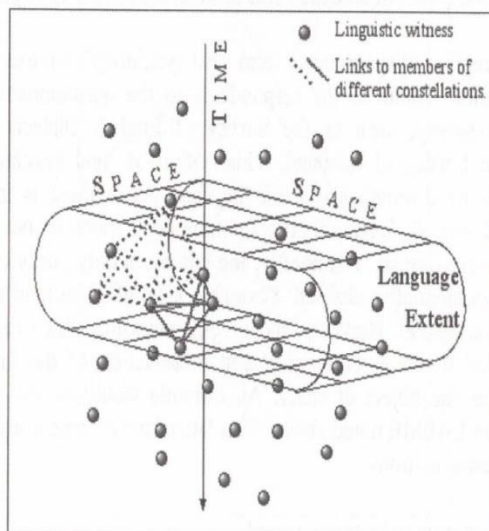

1. irudia. *Language extent* eta *spacetime* kontzeptuak bateratzen dituen grafikoa (Williamson, 2004: 110)

Aurreko lerroetan aipatutako kritikek Coseriuak aspaldi aipatutako arazoa azaleratzen dute: “la antinomia sincronía-diacronía no pertenece al plano del objeto sino al plano de la

investigación” (Cosieru, 1991 [1977]: 14). Alegia, hizkuntzalaritzari edo hizkuntzalariaren ikuspegiari dagokio, ez hizkuntzari berari. Saussurerena ez bestelako ikuspegi eta definizioek bariazioaren azterketarekin lotzen dute sinkroniaren ikerketa, ez estatikotasunarekin eta homogeneousunarekin: “Linguistic change manifests itself synchronically as variation, which can be defined in a somewhat general way as a relationship between different ways of expressing the «same» thing” (Southworth, 1990: 25). Ikus, halaber Giacalone Ramat *et al.* (2013).

État de langue kontzeptutik bereizita, beraz, *sinkronia* bestela uler daiteke eta ulertu behar da. Dialektologia historikoaren ikuspegitik enpirikoki bi eratara uler daiteke sinkronia Williamsonen (2004: 108-109) ustez:

- (1) the linguistic witnesses (speakers, writers) of the objects of study all co-exist(ed), i.e., all the witnesses are / were alive contemporaneously when they produce(d) the linguistic material which is to be the object of study; and
- (2) periods before or after the time when the language which is to be the object of study is / was produced are to be disregarded.

Bada, halaber, gogoratu beharreko funtsezko beste ideia bat: edozein egitura sinkronikok gordetzen du bere iraganari buruzko informazioa; edozein egitura sinkronikoek bidea ematen dute iragana berreraikitzeke (Mitxelena, 2011 [1963]: 7).

2.4 Dialektologia eta kronologia

Caminoren “Dialektologiaz dihardugunean kronologiaz jardun behar dugu baitezpada” (Camino, 2008a: 209) baieztapenak laburbiltzen du ondoen lan honetan Euskal Herriko mendebaleko euskara aztertzeke darabildan ikuspuntua. Hemen aztergai izango ditudan garai eta ezaugarri linguistikoak ikertzean arestian aipatutako ikuspegi dinamikoa baliatuko dut, errealitate linguistiko konplexua zabalago ulertzeke bide egokiena delakoan. Saussureren eta eskola estrukturalistaren eraginez XX. mendean zehar ikuspegi sinkronikoa izan zen nagusi dialektologiaren esparruan, ikerketa-tradizio batzuen eta bestetzuen arteko aldeak alde. Garai batean, gainera, zurrin sinetsi zen dialektologia alderdi diakronikoa baztertuta egin zitekeela edo egin behar zela, sinkronia hutsean jardunda; aitzitik, XX. gizaldiaren bigarren erdian aurrerago, sarriago aldarrikatu zen alderdi kronologikoa aintzat hartu beharra: ikus Campbell (1985: 33-34), Dees (1988: 145), Emeneau (1980 [1978]: 2), Hamp (1977: 279), Kandori (1968: 52), Petyt (1980: 30), Pilch (1988: 417).

Azken batean, aldaketa linguistikoa errazago irudika daiteke iraganeko ebidentzien argitan (Rauch, 1990: 39), halakoak eskura daudenean behintzat. Alderdi historikoa aintzat hartzea informazio eta ikuspegi osoagoa lortzeke lagungarri da, bai ezaugarri linguistiko

sorreraz eta bilakaeraz, bai aldaketa linguistikoaren norabideaz. Argigarri ez ezik, interpretazio okerrak saihesteko lagungarri ere bada alderdi kronologikoa: ondare zaharreko berbak eta maileguak banatzeko, hizkera batean baino gehiagotan ageri diren ezaugarriak difusioaren ala bilakabide paralelo beregainen ondorio diren argitzeko, tokian-tokian hainbat aldaera izan dituzten formen aurrekariak berreraikitze, eta erabaki arealak hartzean berria eta arkaikoa bereizteko, besteak beste.

2.5 Isoglosen antzinasunaz eta indarraz

Ezagun da, gutxienez XIX. mendearen amaieraz geroztik, ezaugarri linguistiko bakoitzak isoglosa bat irudikatzen duela eta ikertzaileak eskura dituen isoglosa guztiak berdin erabiltzea nahasmen-iturri besterik ez dela, sarritan gainjartzen edo gurutzatzen baitira, eta oso zaila edo ezinezkoa baita halakoetatik mapa edo irudi argirik ateratzea. Ikuspegi kualitatiboa darabilen dialektologialariak, bada, isoglosa horien arteko bat edo batzuk hautatu behar ditu erabaki lektalak hartzeko. Eztabaida zahar bezain mugagabea da zer-nolako eta zenbat isoglosa behar d(ir)en dialekto jakin bat definitzeko, baina galderak ez du erantzun objektibo, matematiko eta zehatzik: eskueran dauden datuak eta ikertzaileek adostu eta estandarizatutako teoria linguistikoan oinarritutako irizpide ahalik eta zurrunenak baliatuz aritu behar du dialektologialariak erabakiak hartzeko.

Dialektologia historikoaren kasuan, isoglosen sakontasun kronologikoa aztertzea eta aintzat hartzea ezinbestekoa da; alegia, ezinbestean bereizi behar dira isoglosa zaharrak (eta, ahal dela, zaharrenak) eta berria(goa)k, lehenengoek informazio gehiago eta baliagarriagoa ematen baitute dialektalizazio-prozesuaz (Camino, 2014 [2011]: 47; Lakarra, 2014 [2011]: 173; Milroy, 1992a: 50-51). Nolanahi ere den, isoglosa zaharren benetako antzinasuna ezagutzea ez da erraza; izan ere, dokumentazioak lehenengo datazioa noizkoa den zehazteko balio du, baina lehenengo datazio horrek ez du zertan bat etorri ezaugarria sortu zen garaiarekin; askoz berankorragoa izan daiteke:

The habit of proposing a point in time for dating linguistic changes has to be considered unrealistic and confusing. As it is usually the first appearance of the new category that is alleged to date the linguistic change, the risk is evident that is alleged to date the linguistic change will be considered as completed when only a beginning has as yet been observed. (Dees, 1988: 144)

Garai zaharrenetako daturik ez dagoenean, hedadura eta banaketa geografikoaren araberako interpretazio kronologikoak egin izan dira, bai eta ezaugarriaren sistematikasunaren araberakoak ere: neolinguisten hatsarreetako bati jarraikiz, hedadura zabala duen ezaugarri batek aukera gehiago ditu hedadura txikiko batek baino zaharragoa izateko, hain zuzen ere aldaketa linguistikoek denbora behar izaten dutelako bai gizartean, bai

geografian hedatzeko (ikus Dees, 1988: 140). Horrenbestez, “ezaugarri bat lehen aldiz hizkuntza zatiturik dagoen garaian ageri baldin bada, ezaugarri hori ez bada hizkuntza batuago zegoen garaikoa, itxura dialektalizatua baldin badakar, berrikuntza da, berankorra, ez zaio antzinatasunik aitortzen” (Camino, 2009: 60). Berebat, ezaugarri bat berria edo zaharra den erabakitzeko zailtasunak behar beste datu ematen duten iturrien faltarekin ez ezik, datuen bikoiztasun kronologikoarekin ere badu lotura; izan ere, inoiz berrikuntza izan zena arkaismo bihur zitekeen gerora, erabiltzen den ikuspegia eta tartean igarotako denbora-tartea zein den.

Beste alde batetik, hedadura geografikoari ez ezik, ezaugarriak duen indarrari edo sistematikotasunari ere begiratu behar zaio. Ezaugarria berrikuntza isolatua den edo beste berrikuntza batzuekin lotzen den hartu behar da gogoan, bai eta hizkuntza-egituretan zenbateraino hedatua eta finkatua den ere:

The characterization of dialects or regions consists, in the traditional manuals of medieval dialectology, in enumerating the dialectal traits without any precise indication as to their frequencies. This type of characterization constitutes an essential weakness of traditional dialectology: a non-quantified enumeration of dialectal traits wrongly suggests that, ideally, a dialect should always appear with a maximum of regularity. (Dees, 1988: 143)

Ezaugarri linguistiko bat sistematikoa denean eta hizkuntzan sakon errotuta dagoenean, zaharragotzat jo ohi da, sistematikotasun eta errotze hori lortzeko denbora gehiago behar izan duelakoan: “Relative depth in the structure is an index of relative antiquity” (Watkins, 1966: 31-32).

Beheko bokalaren asimilazioa *Viva Jesús* testuan (ikus Ulibarri, 2009, 2010) agertzen da lehenengoz, ~1640 inguruan. Hain zuzen, testu horretan indartsu dagoela-eta Bizkaiko hego-mendebaleko edo Arabako ipar-mendebaleko hizkeraren batean bizi-bizirik zegoela pentsatzea da errazena, asimilazio-erregelaren gorabehera historikoak badiren arren (Zuloaga, 2017a). Ezaugarri guztiekin ez da hori gertatzen, ordea.

Hizkuntzen aldaketa-prozesuak laburrak zein luzeak izan daitezke, eta iturrietan lekukotzen diren ezaugarriak zehazki zein egoeratan ageri diren aintzat hartzea ere ezinbestekoa da. Euskal Herriko mendebaleko [erakuslea + izen-sintagma + artikulua] (*ha etxea* ‘etxe hura’) egitura XVIII. mendearen amaieraz geroztik lekukotzen da, baina horrek ez du esan nahi ezaugarria, garai hartan, eremuaren bereizgarri zenik; egiazki, *Errosariyo santuba* (1780) liburuan eta mende amaierako sermoitegi batzuetan agertzen da, baina XIX. mendea baino lehenagoko adibideak bakanak dira, baita ezaugarria ageri den testuetan ere: XVIII. mendearen amaieran sortua zen ezaugarria, baina XIX. mendean indartu eta hedatu bide zen.

2.6 Ikerketa diakronikoa: zenbait irizpide eta arazo

Ikuspegi diakronikoak berez dakar zaharra eta berria bereizi beharra. *Zahar* eta *berri* adjektiboak esleitzeko, ordea, ezinbestekoa da aztergai den garai linguistikoa eta historikoa aintzat hartzea, bestela jardunda handia baita anakronismoetan sartzeko arriskua: oso arriskutsua da garai linguistikoak ezagutu gabe proposamenak egitea, zeren aldaketa eta ezaugarri linguistikoak behar ez bezala interpretatu eta behar ez den garaietara eraman baitaitezke.

Soziolinguistek hedatutako *uniformitarian principle* delakoa sarri erabili da Labovek 1970eko hamarkadan hauspotu zuenetik. Funtsean, honela labur daiteke: “the forces operating to produce linguistic change today are of the same kind and order of magnitude as those which operated five or ten thousand years ago” (Labov, 1972: 75). *Uniformitarian principle* delakoaren arabera, beraz, iraganean eta gaur egun aldaketa linguistikoa eragiten duten indar eta aldagaiak berberak izango lirateke, eta, horregatik, gaur egungo egoera ikertzea lagungarri izan liteke iraganean gertatutakoa argitzeko. Hatsarrea baliagarria dela ez da zalantzarik, baina aitortzekoa da denboran atzerago egin ahala indarra galtzen duela, alderdi estralinguistikoari dagokionez behintzat: gaur egun erabiltzen diren kontzeptu eta ikuspegiak ezin aplika dakizkieke orain dela bost edo hamar mendeko egoera guztiei. Soziolinguistikak langai dituen aldagaien artean daude generoa, estratifikazio soziala, hiztun-erkidegoak, prestigioa edo estandarizazioa, baina denboran atzera egin ahala era horretako kontzepzioak erabiltzea arriskutsua ez ezik irrealia ere badela defendatu du Bergsek:

These include the fact that language must always have been variable, that different social groups and genders had different ways of speaking, and that people have always been aware of these differences, though they may not have evaluated them as we do today. Beyond these very basic facts, however, it seems that every language period and every linguistic community must be investigated independently and in its own right (*pace* Jardin 2000). The actual concepts and functions of class, gender, networks and, most importantly, norms, standards, and prestige, differ radically in different communities. (2012: 96)

Iraganari buruzko ikerketen ahulguneei helduta, anakronismo-arriskua eta anakronismoek eragindako interpretazio-arazoak nabarmendu zituen Bergsek (2012). Iraganeko ezaugarri eta aldaera linguistikoekin ari garela, gerta daiteke ezaugarri linguistiko jakin bat proposatzea edo irudikatzea garai jakin baterako, baina ezaugarriaren edo egituraren benetako kronologia hori ez izatea: Euskal Herriko ekialdeko erakusleen hasierako herskariak (*cfr.* Erronkaribarreko *kau*, *kori*, *kura* ‘hau, hori, hura’ ezagunak) arazo- eta eztabaida-iturri izan dira inguru hartako euskara arkaikoa ikertzeko iturri gehiago agertu diren heinean, eta gaur-gaurkoz, inoiz pentsatu izan denaren aurka, badirudi ez direla Aitzineuskara Modernoarekin, Euskara Batu Zaharrarekin zein azken horren lehenengo zatiketekin lotu behar

(Lakarra, 2014 [2011]: 210); erakusleen hasierako *h-*, *g-*, *k-* eta *Ø-z*, azalpen fonetikoak proposatu dute oraintsu Hualdek eta Manterolak (2021), **/χ/-tik* abiatuta.

Ezaugarri linguistikoei lotutako anakronia-arazoak saihesteko, garaian garaiko sistema linguistikoa ezagutu behar du ikertzaileak: bai dialektoari dagokiona zehazki, bai hizkuntzari dagokiona oro har. Izan ere, ezaugarriak berrikuntzat edo arkaismotzat jotzeko, historiako garai zehatz bat hartu behar da erreferentziatzat, eta gogoan hartu behar da sasoi batean arkaismo denak ez duela zertan arkaismo izan beste garai batean: Bizkai sartaldean XIX.-XX. mendeetan bildutako aoristoaren arrastoak (Aldai, 2008; Gaminde, 1995) arkaismotzat jo daitezke, hala mendebaleko nola gainerako hizkeretan aspaldi eraldatu baitzen aditz-sistema; aitzitik, *Refranes y sentencias* bildumaz berba egitean aoristoa ezin da arkaismotzat jo: arau zen aoristoa Euskal Herri osoan XV. mendean.

Bergsek (2012) bigarren anakronismo-mota bat ere aipatzen du, lotura handiagoa duena ikertzaileak datuak aztertzeko eta azaltzeko darabiltzan tresna eta ikuspegiekin: ideia, ikuspegi eta kontzeptuei dagokie. Esate baterako, ezaugarrien banaketa diatopikoa azaltzeko saiakeretan foku berritzaileak eta eremu gordetzaileak bereizi ohi dira; hiztunen topaguneek (bideak, merkatuak, mendialdea, itsasoa...) konbergentzia-prozesuetan duten eragina aipatu ohi da; hizkera zein ezaugarri jakin batzuen prestigioa aztertu ohi da, eta ezaugarri linguistikoak eta aldagai sozialen arteko loturarik dagoen begiratu ohi da, besteak beste. Horietako bakoitzaz gaur egungo jakintza-esparrutik dagoen ikuspegia, ordea, ezin da bere horretan eta pankronikoki beste edozein garaitara lekualdatu.

Azken urteotako ikerketaren aurrerapenak aurrerapen, gutxi ezagutzen da iraganeko indar demolinguistikoez, gizarte-ohiturez eta -antolamenduez, eta are gutxiago alderdi intralinguistikoz zein soziolinguistikoz. Paisaia eta gizartea aldatzen diren legez aldatzen dira hizkuntzak, Mitxelenak (2011 [1969]: 42) zioenez, eta aldaketa-dinamika batzuk eta bestetzuk aztertu ezean anakronismo-arriskua handia da. Esate baterako, Erdi Aroko harremanak eta bidaiak aztertzean ezinbestean hartu behar dira aintzat bidaiatzeko moduak: oinez, zalgurdiz zein asto gainean egiten ziren bidaiak orduan. Gaur egungo dialektologo eta soziolinguistek, aldiz, arreta gehiago eman ohi diete errepide eta garraiobide motorizatuen sare nagusiei, ikastetxe eta lantokien kokaguneei zein asteburuetakoa aisialdi-lekuei. Erdi Aroko distantziak ez dira XXI. mendeko distantziak: horiek ere nabarmen aldatu dira, eta distantziaren, distantziak ibiltzeko erraztasunaren eta hizkuntza-aldaketaren arteko korrelazioa ageriko egin dute azken urteotako ikerlanek; ikus Gooskens (2005).

Egungo leku eta egoera soziolinguistikoez ere ez lukete iraganeko egoeren gaineko ikuspegia nahastu edo baldintzatu behar: Bilboko egoera soziolinguistikoko modernoaz kritika eta

karikatura egin zuten Larramendik eta Mogelek XVIII.-XIX. mendeetan, eta orduz geroztik Bilboko euskara dialektal tradizionala galdu da. Horrek, halere, ez du inor eraman behar hiribilduko egoera soziolinguistiko modernoa pankroniko bihurtzera: euskara bizia eta berritzailea ageri da XVII.-XVIII. mendeetako Bilboko testuetan, eta XX. mendeko hiztunen erregistroetan (§10.7).

Orain arte gutxi aipatu izan den beste arazo bat izendapenei dagokie. Izenak izana dakar, eta izendapen batzuk zuzenak izan arren, ez dira oso egokiak errealitate linguistikoaz aritzeko: “A crucial problem for Old English dialectology arises from persistent association of the traditional labels ‘Kentish’, ‘Mercian’, etc., with particular, but ill-delimited, geographical boundaries” (Colman, 1988: 112). Izan ere, “the modern dialect of Kent hardly carries forward the 14th-century Kentish dialect” (Pilch, 1988: 419).

Euskarara etorrira, euskalkiak eta lurralde historikoak izenetik behintzat lotzeko tradizioa gainditu izana eskertzekoa zaio Zuazori (1998a), *bizkaiera* irakurtzen edo entzuten duenaren arreta Bizkaira baitoa nahi gabe ere; diakronisten ohiturarekin bat, egokiago iruditzen zait *mendebaleko euskalkia* izendapena.

Nahasteak saiheste horretan, bestalde, bada hainbestetan aintzat hartu izan ez den beste arazo bat, hizpide diren dialektoen sakontasun kronologikoaz berba egitean agertzen dena: egungo dialekto batez berba egiteko erabiltzen den izendapena (demagun, *mendebaleko euskalkia*) edozein garaitarako erabiltzea akatsa da.

Euskalki bat zein ezaugarriren bidez definitzen den, ezaugarri-sorta horri bakarrik lotu behar zaio euskalkiaren izendapena. Bestela esanda, euskalki jakin bat *a*, *b*, *c*, *d* eta *e* ezaugarrien bidez definituz gero, denboran atzera egin ahala *a-k*, *b-k*, *c-k*, *d-k* eta *e-k* noiz arte irauten duten aztertu behar da: *bizkaiera* edo *mendebaleko euskara* izendapenak erabili ohi dira erosotasunez, baina hobe da garaian-garaian aipatu nahi dena zehatz definitu eta aipatzea; alegia, *bizkaiera* baldin bada Bonapartek XIX. mendean zein Zuazok XX.-XXI.ean *mendebaleko euskara* deitutakoa, ez da egokia *bizkaieraz* berba egitea XVI., XIII. edo X. mendeetako dialektoez aritzeko. Izan ere, *bizkaiera* edo *mendebaleko euskara* modernoa definitzeko aipatu izan diren ezaugarrietako asko sortu gabeak ziren garai horietan. *Bizkaieraz* zein *mendebaleko euskaraz* pankronikoki hitz egitean nahastea besterik ez da sortzen, ematen baitu dialektoa betidanikoa dela, Euskal Herriko mendebaleko hiztunek betidanik neutralizatu dituztela txistukari frikari eta apikalak edo betidanik erabili izan dutela **edutsi* laguntzailea adizki hirupertsonaletan.

Anakronia-arazoetan ez sartzeko, hobe da eremu lektalak garaian garaiko ezaugarrien arabera definitzen saiatzea, bide batez hizkuntzaren errealitate konplexuari eta historian zehar

gertatzen diren konbergentzia- eta dibergentzia-prozesuei dagokien dinamikotasuna agerraraziz; hots, “honetatik eratoritzen da ezin dela *bizkaiera* bezalako euskalkirik ezaugarritzatu diakroniatik, adibidez: aukeratutako ezaugarrien isoglosak historian zehar aldatuz joango dira, hizkeren arteko eraginak aldatuko diren heinean” (Ulibarri, 2015: 38).

Aurreko ikuspegiarekin eta §1.2-n esanarekin bat, lan honetan *mendebala* edo *Euskal Herriko mendebala* aipatzen ditudanean mendebal geografikoaz arituko naiz, ez mendebal linguistikoaz; hots, kasuan-kasuan egin beharreko zehaztapenak zehaztapen, Bizkaiaz, Arabaz eta Gipuzkoako erdi-mendebalaz. Halaber, saihestu egingo ditut *bizkaiera*, *gipuzkera* edo *goi-nafarrera* saileko izendapenak, anakronismorik gerta ez dadin.

Lan honetan izendapenei lotuta erosotasun hutsez erabiliko dudana anakronismo kontziente bakarra lurraldeen izendapenari dagokio; izan ere, *Bizkaia* edo *jaurerria* aipatuko ditut aldaezinak balira bezala, nahiz eta ezagun den eta jakin badakidan VIII. mendean, adibidez, Bizkaia ez zela ez jaurerri, ez bestelako unitate politiko-administratibo. Halaber, jakin badakit egungo lurralde historikoen mugak ez direla beti berberak izan, eta lurralde bakoitzaren barnean oraintsu arte ere arrunt izan direla independentzia- zein batze-prozesuak. Hemen *Bizkaia*, *Araba* edo *Gipuzkoa* aipatzen ditudanean ez naiz entitate politiko-administratiboez arituko: gaur egun hiru lurralde historiko horiek hartzen duten eremuez arituko naiz.

2.7 Ezaugarri linguistikoaren alderdi kronologikoaz

Dialektologiaren tradizioan *isoglosa* kontzeptua ezaugarri linguistikoaren hedadurarekin eta banaketa geografikoarekin lotzen da nagusiki: eremu handiko eta eremu txikiko isoglosak bereizten dira, isoglosa isolatuak eta isoglosa-multzoak, isoglosa bateratzaileak eta isoglosa banatzaileak, eta abar. Isoglosa bakoitzak hedadura jakin bat du, beraz, baina hori baino gehiago ere badu: antzintasun jakin bat. Baztertu beharreko ikuspegi pankronikoa baztertuta, isoglosa edo ezaugarri linguistiko guztiak ez dira garaikide, eta batzuen eta bestetzuen kronologiaren arabera izaera aintzat hartzea ezinbestekoa da interpretazio okerrak saihesteko. Orain arteko azalpenetan behin baino gehiagotan aipatu ditut *berrikuntza* eta *arkaismo* kontzeptuak, eta merezi du apur bat gehiago sakontzea bai horien definizioan, bai sailkapen linguistikoak egitean batzuei eta bestetzuei eman beharreko balioari buruzko hausnarketan.

2.7.1 *Berrikuntzak*

Izenak berak adierazten du zer den *berrikuntza* bat:

Hizkuntzaren ordura arteko egitura aitzindari batekiko edo egoera zaharrago batekiko, dialekto batean sumatzen den haustura da berrikuntza, hizkuntza forma batean sortu den aldaketa. Dialektoaz mintzatzeko baitezpadako dira berrikuntzak; ez baldin badago berrikuntzarik, ezin mintzatu gara

dialektoaz: hizkuntzalari gehienek ustean, berrikuntzarik ez baldin badago, ez dago dialektorik. (Camino, 2008a: 212)

Hala dialektologian nola hizkuntzalaritza historikoan funtsezko ezaugarriak dira aurreko egoeren aldean hausturak eragiten dituzten edo hausturak irudikatzeko lagungarri diren ezaugarri berriak. Berriz gogoratzekoa da berrikuntzak adabegietan kokatuta irudikatu izan direla hizkuntzen zuhaitz genealogikoetan, eta, horrenbestez, berrikuntza partekatuen bidez ezarri izan direla filiazio linguistikoak. *Leskien*en hatsarre esaten zaio irizpideari, August Leskienek (1876; ikus, halaber, Brugmann, 1967 [1886]) proposatu eta ezagutarazi baitzuen lehenengoz.

Hatsarre orokorra eta zurruna da Leskienena, baita gaur egun ere, baina lehenengoz azaldu zenetik kritikoki aztertu eta osatu da. XX. mende hasieran, Meilletek onartu egin zuen berrikuntza partekatuen bidez definitzen direla filiazio linguistikoak, baina hertsatu egin zituen lotura horiek ezartzeko berrikuntzek bete beharreko baldintzak; zehazki, hiru irizpide gehitu zituen:

1° Les faits considérés doivent se rencontrer déjà, non seulement dans les plus anciennes langues attestées, mais dans les langues communes, connues par des systèmes de rapprochements entre langues attestées : on ne peut utiliser que des faits grecs communs, slaves communs, germaniques communs, etc. [...] Et encore faut-il que ces particularités n'apparaissent pas, dans les langues communes, comme des innovations récentes, reconnaissant des causes particulières à ces langues.

2° Les faits doivent avoir un caractère de singularité qui suppose l'action de causes identiques agissant dans une région déterminée, et qui rende peu probable un développement indépendant postérieur à la séparation. Tous les détails faciles à expliquer par des tendances universelles du langage sont à écarter.

3° Les faits communs doivent se trouver dans des langues qui aient été voisines ; il ne doit donc pas y avoir de chevauchements. La constatation des domaines dialectaux continus de l'indo-européen est facilitée par ceci que la séparation des langues indo-européennes ne semble pas avoir entraîné de dislocations. (Meillet, 1908: 10-11)

Berrikuntza izateko baldintzak betetzen dituzten ezaugarrien artean ezberdintasunak daudela erakutsi zuen Meilletek, eta ildo beretik jarraitu izan dute XX. mendeko indoeuropeistek: berrikuntza partekatuak dira oraindik sailkapen genealogikoak egiteko ezinbesteko, baina berrikuntza guztiek ez dituzte ezaugarri berberak, eta horrek eragina du euren balio sailkatzailean. Hain zuzen ere, Petitek (2007: §III) Leskienek hatsarrearen zazpi muga aipatu zituen indoeuropeisten literaturan oinarrituta. Honako hauek dira:

- (i) Berrikuntzak, positiboak (alegia, forma edo kategoria berriak sortzean gertatuak) ez ezik, beste bi eratakoak ere izan daitezke: negatiboak (forma bat edo kategoria bat desagertzen denean) eta translatiboak (forma edo kategoria bat eraldatu egiten denean, bestelako forma edo kategoria bihurtuta). Watkinsek (1966: 31) berrikuntza negatiboak aintzat hartzearen aldeko aldarria egin zuen, baina irizpide ahula da; ikus Petit (2007: 23).
- (ii) Tradizioz fonologiaren, morfologiaren eta lexikoaren esparruko berrikuntzak erabili izan dira; baina, hiru hizkuntza-maila horiek ez daude parean azpisailkapenak egin behar

direnean: lexikoa errazago aldatzen da ukipen-egoeretan (ikus Thomason & Kaufman, 1988: 74 eta hurrengoak) eta, horrenbestez, arriskutsuagoa da lexikoa erabiltzea ahaidetasun dialektalak proposatzeko.

- (iii) Talde linguistiko bakoitzaren berrikuntzak zuzen ebaluatu ahal izateko, garai bereko hizkuntzen deskripzioak behar dira, “idéalement à l’époque de leur différenciation initiale” (Petit, 2007: 25), nahiz eta dokumentazioak ez duen beti horretarako aukerarik ematen.
- (iv) Meilletek aipatutako ondokotasunaren hertsapenaren arabera, bi hizkuntzaren jatorria aitzinhizkuntza komuna dela onartzeko, berrikuntza partekatzen duten hizkuntzek mugakide izan behar izan dute inoiz. Hala ez izatera, berrikuntza beregain paraleloak izateko aukerak ugaritzen dira, eta horrek zalantzapean jartzen ditu sailkapenak.
- (v) Datuen erabilera atomista ez da lagungarri sailkapen linguistiko fidagarriak egiteko: Watkinsek (1966: 30) ikuspegi zabalagoa erabili beharra aldarrikatu zuen; zehazki, hizkuntza-sistema osoa aintzat hartu beharra eta konbergentzia-dinamikei ez ezik, dibergentzia-dinamikei ere begiratu beharra. Ezaugarrien garrantzi linguistikoa aztertu beharko litzateke, beraz, eta sistema osoa aintzat hartuta proposatu beharko lirateke batasunak eta etenak.
- (vi) Aurrekoarekin zuzenean loturik, filiazioak proposatzeko eta frogatzeko dinamika bateratzaile eta konbergenteak erabili izan dira luzaroan, nahiz eta dibergentziak ere garrantzitsuak izan daitezkeen: “elles sont de nature à invalider la reconstruction d’un prototype commun” (Petit, 2007: 26; *cf.* Watkins, 1966: 31).
- (vii) Berriz ere Watkinsi jarraikiz, “to consider common innovations alone in subgrouping, and to ignore common retentions, is possible only if we consider language as a mechanical sum of linguistic features, some of which «change» and some of which not” (Watkins, 1966: 30); alegia, tradizioz berrikuntzei legez arkaismoei ere neurri bateko balio sailkatzailea aitortu zien Watkinsek.

Ikusten denez, aurreko puntuetan biltzen direnak Leskien hatsarre orokorra fintzeko irizpideak dira: ez dute berrikuntza partekatuak erabili behar direlako ideia deuseztatu edo erroitik aldatu. Irizpide orokorra hobetzeko iragazkiak eta 1908ra, 1966ra zein 2007ra bitartean aintzat hartu gabeko eta aintzat hartu beharreko zenbait alderdi gehitzen dituzte puntuok.

Aurreko guztiak gogoan izanda, beraz, ondoz ondoko bi dialektotan fonologiaren edo morfologiaren esparruko berrikuntza berezia,² positiboa, zaharra, bateratzailea, sistematikoa, eskusiboa eta hedadura zabalekoa aurkituz gero, lanabes egokia izango da bi dialekto horiek lotzeko eta berrikuntza lehenagoko egoera linguistiko batetik eratorritzat jotzeko. Iragazki horiek guztiak betetzen dituzten berrikuntzak aurkitzea gaitzagoa da, baina horietan oinarritutako proposamenak sendagoak izan ohi dira.

2.7.2 *Arkaismoak*

Bi hizkuntza aurreko egoera linguistiko beretik eratorriak badira, aukera asko dituzte kategoria berberak izateko eta adierazten dituztenak forma berberen bidez adierazteko (Aikhenvald & Dixon, 2001: 3). Halakoetan bi hizkuntzen artean dauden antzekotasunek erakutsi ohi dute aitzinhizkuntzan zegoen ezaugarri-sorta bat jarauntsi dutela (Dixon, 2001: 66). Hainbatetan gertatu ohi da, ordea, bi hizkuntza horietako batean jarauntsitako ezaugarriak aldatzea, eta aldaketa (berrikuntza) horrek jarauntsitako ezaugarria desagerraraztea edo ordezkatzea: hizkuntza batean jarauntsitako ezaugarria aldatu egiten bada eta bestean gorde, azken horretakoa arkaismotzat jo behar da; izan ere, egoera zaharrago baten arrastoa da, beste hizkera batzuen joera berritzailearen aurka gorde dena: “hizkuntzaren geografia-eremu gehienetan aspaldi galdu den aldaera, ezaugarri edo egitura bat arkaismotzat jotzen da, nahiz eta zokoren batean oraindik ere bizirik dagoen eta baliatzen den eta gramatikan sistematikoki jokatzen duen” (Camino, 2008a: 233).

Neurri batean, berrikuntza definitzeak arkaismoa definitzea dakar; alegia, ezaugarri bat berritzaile gertatu bada, garai eta egoera batekiko izan behar du berri, eta garai eta egoera horretan (edo/eta hori baino lehen) ezaugarri berriaren ordezkari beste bat erabiltzen bazen, arkaismotzat jotzen da azken hori. Iraganeko edo berrikuntza gertatu aurreko ezaugarri guztiek, ordea, ez dute zertan maila kronologiko berean egon, eta ikertzailea eta tradizioa zein den, *arkaismo* kontzeptua definitzean ikuspegi eta ñabardura jakin batzuk nagusitu daitezke.

Dialektologiaren alderdi diakronikoaz ziharduera, hainbat ikertzailearen proposamenak aintzat hartuta lau arkaismo-mota bereizi zituen Caminok (2008a):

² *Berezi* darabilt ‘ez hain arrunt’, ‘ez hain ohiko’ edo ‘ez hain natural’ esanahiarekin; *cfr.* “Hau guztia dela eta, hasierako egoera dialektala erakusteko ‘gutiago naturalak’ diren bilakabideei gaitasun frogatzaile handiagoa aitortzen zaie; besterik da hizkuntzalaritzan nola definitzen den zer den zinez ezaugarri bat ‘gutiago naturala’ izatea” (Camino, 2008a: 22). Caminok dioenez, zer den naturala eta zer ez den naturala erabakitzea ez da erraza; behin-behinean, bi alderdiri begira dakieke. Alde batetik, delako aldaketak hizkuntza horretan duen lekuari; hots, ezaugarria dialektal eskusiboa ala supradialektala eta poligenetikoa den: azken horiek erazago gertatzen dira beregainki. Beste alde batetik, tipologia lagungarria da munduko hizkuntzetan zer den arrunt eta zer den ez hain arrunt bereizteko.

- (i) Antzina edo egoera linguistiko zaharrago batean sistematiko ziren ezaugarriak hizkera batean edo batzuetan gorde direnean, eta beste batzuetan berritu, lehenengo(et)an arkaismoak daudela esaten da. XXI. mende honetan arkaismo dira bokal sudurkariak euskaraz: Euskal Herriko ekialdeko hizkeretan besterik ez dira gorde, nahiz eta jakin ez direla ekialdeko eskusiboak eta, are gehiago, garai bateko euskara osorako proposatu behar direla. Halaber, hasperena Ipar Euskal Herriko hizkeretan gorde da, inon gordetzekotan; zenbat eta ekialderago, indartsuago. Kasu batean zein bestean, inoiz orokor izandako ezaugarri bat eremu jakin batean besterik ez dago egun.
- (ii) Ez da harrigarria inoiz berrikuntza izandako ezaugarri bat erabat garatu ez izana; alegia, sistematiko izatera iritsi ez eta forma edo aldaera jakin batzuetan ihartuta geratu izana. Caminok Ipar Euskal Herriko *haritu* eta *motzitia* eta mendebaleko *baltzitu* eta (*h*)*utsitu* erakoak ematen ditu adibidetzat: “garbi dago egitura beraren hiru adibide direla, egun emankor ez den joera baten arrasto zaharrak direla” (Camino, 2008a: 233). Halaber, Euskal Herriko mendebaleko testuetan eta egungo zenbait hizkeratako berba jakin batzuetan entzun daitekeen *barruango* ereduko forma artikuludunak arrakastarik gabeko berrikuntzat jo ditu Manterolak (2015: 261), eta *barruko* eredukoak zaharragotzat.
- (iii) Hirugarren arkaismo-motak ezaugarri zaharraren galeratik igaro den denborarekin du lotura: berriki galdu diren ezaugarriak ere arkaismotzat jo daitezke. Ikuspegi horren arabera, mendebaleko *hori liburua* ‘liburu hori’ egitura berria XIX. mendean nagusitzeak aurreko egiturak zaharkitu zituen, gaur egungo bizkaitar gazteen artean *bi etxe* sintaxia *etxe bi* sintaxiari nagusitzen ari zaion legez.
- (iv) Caminok (2008a: 235) Zuazori jarraikiz bereizitako arkaismoen laugarren multzoa ezaugarri oso zaharrek osatzen dute: inoiz hizkuntza osoan baliatu ziren, eta oraindik ere hedadura zabala dute; *gara* eta *zara* aldaerak aipatu zituen Zuazok Deba ibarreko hizkeraz aritzean: “alde batera utziko ditugu *izanen gara*, *zara* eta *zar(i)e* adizkiak. Deba ibarrean eta Bizkaian adizki berberak erabiltzeak ez du frogatzen ezer; leku bietan egoera zaharrari eutsi zaiola besterik ez” (Zuazo, 2006a: 106). Aspaldiko garaietan komun ziren ezaugarriok *arautzat* ere jo izan dira; ikus Meid (1975).

Filiazio linguistikoak ezartzean ikuspegi orokorragoa erabiltzearen aldeko aldarria egin zuen Watkinsek (1966), eta orain zenbait hamarkada arkaismoei ere lekua eman behar zaiela proposatu zuen. Dakidala, Watkinsen proposamenak ez du berebiziko arrakastarik izan, eta hizkuntzalariek nahiago izan dute, oro har, berrikuntza partekatuak erabiltzeko irizpideari eutsi, arkaismoen balio sailkatzailea oso egoera zehatzetan bakarrik jo baitaiteke segurutzat: “La

conservación conjunta de un arcaísmo en dos o más variedades de una lengua no supone, por el hecho de tratarse de algo pasivo que se explica por simple inercia, ninguna relación especial entre ellas” zioen Mitxelenak (2011 [1964b]: 51). Hizkera bitan arkaismoak agertzeak ez dakar, hortaz, bien arteko konbergentzia eta horren ondoriozko elkarreragina egotea. Egokiagoa da pentsatzea ezaugarri jakin horretan hizkera biak gordetzaile izan direla, lehenagoko egoera linguistiko baten arrastoa gorde dutela. Eremuaren zabalera, nolahi ere den, izan dezake zerikusirik arkaismoek sala ditzaketen harremanak argitzeko: hizkeren eremua zenbat eta zabalagoa izan, orduan eta balio txikiagoa dute arkaismoek elkarreragina eta harreman interdialektala frogatzeko.

Sailkapen orokorrak egiteko arkaismoak baliatzea jokabide zeharo arriskutsua da. Mitxelenak berak erabilitako adibide ezaguna dakart hona: *iratzarri* eta *urt(h)arril* mendebaldeko eta ekialdeko hizkeretan erabiltzen dira, baina banaketa diatopiko horrek ez du loturarik edo ukipen-egoera esturik frogatzen mendebaldeko eta ekialdeko hiztun-erkidegoen artean:

La manera más económica de explicar tales coincidencias entre áreas extremas, que siempre ha sorprendido a los observadores, es suponer que innovaciones iniciadas en zonas más centrales no han llegado hasta ellas. De ello se sigue naturalmente que el guip. *esnatu* ‘despertado’ o *ilbeltz* ‘enero’, p. ej., son más recientes con ese valor que las anteriores. (Mitxelena, 2011 [1964b]: 29)

Eman dezagun orain eremu zabal batean bost dialekto daudela, bost horietako bitan arkaismo-sorta bat agertzen dela eta arkaismo horiek beste hiru eremuetan gertatutako berrikuntza-sorta bati kontrajartzen zaizkiola. Pentsa liteke, Mitxelenaren arrazoibidearekin bat, berrikuntzek ez dutela lortu eremu linguistiko osora hedatzea eta bost dialektoetara hedatzea, adibidez berrikuntzen fokua arkaismo-sorta gorde duten bi eremuetatik urrun dagoelako edo/eta bitartean eten linguistikoa eragiten duen oztoporen bat dagoelako. Era horretako egoeretan balio sailkatzaile handiagoa aitortu zien arkaismoei Rodríguez Adrados helenistak Watkinsek baino lehenago:

El arcaísmo en cambio no puede probar de por sí más que la comunidad general antes de la formación de los dialectos que innovan; pero [...] una amplia serie de arcaísmos de un área bien delimitada, no puede dejar, a mi modo de ver, si se opone a otra serie de innovaciones en otra área también bien delimitada, de probar comunidad específica en fecha posterior al momento citado [...] La seguridad sólo se alcanza mediante la suma de arcaísmos en un territorio común frente a la innovación única del resto. Fuera de este caso, sólo demuestra comunidad general, es decir, que del dialecto arcaizante se han ido desgajando las demás. (Rodríguez Adrados, 1997 [1952]: 17-18, 26)

Euskarara etorrira, **edun* aditz laguntzaile iragankorraren hirugarren pertsona pluraleran ergatiboak bi alomorfo ditu Bizkaiko euskararen, testu zaharretan zein gaur egungo hizkeretan: *-de* (*daude* ‘dute’) eta *-e* (*daue & dabe* ‘dute’). Ematen du lehenengoa Bizkaiko sartaldean gordetako aldaera zaharra dela: Bizkaiko sartaldeko hizkeretan **edunen* adizkietako

pluralgileetan *-de* gorde eta sortaldean *-de > -e* bihurtu da: arkaismoa ez ezik, ezaugarri eskusiboa ere bada. Ezaugarriak, beraz, balio du hizkerak sailkatzeko, eta hala erakutsi izan da azken urteotan jatorri ezezaguneko testuak kokatzeko lanetan; ikus Zuloaga (2021a).

2.7.3 Hautuen auzia

Zenbait hizkuntzalariren ustez, berrikuntza/arkaismo bereizketa bitarra ez da nahikoa sistema linguistikoa osatzen duten elementuak sailkatzeko: Rodríguez Adradosek zioenez, *hautuak* ere aintzat hartu beharreko ezaugarriak dira, nahiz eta tradizioz irizpide hori ez den, ikertzailearen ustez, behar bezain aintzat hartu: “La lengua tiende a simplificar y a que en cada dialecto, al menos, cada necesidad tenga una sola solución; es una tendencia, digo, porque esto no se consigue nunca de un modo absoluto” (Rodríguez Adrados, 1997 [1952]: 27). Dialektoek bilatzen dituzten *irtenbide* horiei esan izan zaie *hautu* edo *dibergentzia* (cfr. Watkins, 1966: 31): “Sorburu-hizkuntzak zerbait adierazteko aukeran zituen posibilitateetarik dialekto jakin batek forma bat hartzeari eta hedatzeari «hautua» esaten zaio” (Camino, 2008a: 226).

Filiazio linguistikoak proposatzeko hautu linguistikoak gutxiago erabiltzea edo baztergarritzat jotzea ez bide da ausazko irizpidea: “Each dialect has chosen one member of each pair, and it seems reasonable to say that agreement in choice is in itself no reason to group two dialects together, but disagreement is a reason to separate them” (Cowgill, 1966: 83).

Hautuen balioa berrikuntzen eta arkaismoen erdibidekotzat jo izan da, bai eta berrikuntza apaltzat ere (Camino, 2008a: 227); cfr. “El guipuzcoano parece haber sido, junto con una parte del alto-navarro, *el primer dialecto que ha seleccionado, sin duda por una innovación*, estas formas tripersonales con exclusión de otras en el auxiliar transitivo” Mitxelena, 2011 [1960]: 698; letra etzana neurea da [EZ]).

Hautuak behar bezala ulertu eta interpretatzeko gakoa kronologian dago: “lo decisivo es que ninguna [elección] sea base de la otra, sino independientes” (Rodríguez Adrados, 1997 [1952]: 27). Hautuen definizioaz aritzean, halere, mugak agertzen dira aldagai kronologikoa erabiltzen denean: *berrikuntza apal* izate horrek berrikuntzekin lotzen ditu gehiago hautuak eta balio gehixeago eman diezaieke sailkapenetan, baina ez dute biderik ematen zaharra eta berria bereizteko, “sirve más para agrupar los dialectos y demostrar su comunidad en un período histórico que para establecer su genealogía” (Rodríguez Adrados, 1997 [1952]: 28).

Ikuspuntu diakronikotik, hautuek aparteko interesa izan lezakete baldin eta garai batean hautu izan zena gero berrikuntza bihurtu zela erakusterik badago (Lakarra, 2014 [2011]: 221, 163. oin-oharra). Euskalaritzan aipatu izan diren adibideen artean dago Euskal Herriko mendebaleko *-gaz* & *-kin* bikotea, adibidez: *-kin* orokorraren ordeztu, mendebaleko hizkera

batzuetan *-gaz* postposizioa gramatikalizatu zen komitatiboan, eta hori da euskara horren ezaugarri bereizgarrienetako bat izenaren morfologiaren esparruan. Aldagai kronologikoa eta haututzat jotako formen historia berreraikitzen denean, ordea, ikuspegia guztiz alderantzizkoa izan daiteke, eta hautuen garrantzia apaldu edo desagertu egin daiteke, haututzat jotakoak egiazki berrikuntza edo berrikuntza-kate baten ondorio izan baitaitezke:

«Hautu» eta «hautapenaren» kontzeptuak zeharo ukronikoak edo funtsik gabeak dira diakronikoki: bi isoglosa ez badira inoiz zeharo garaikide, —norbaitek banaketa dialektal bakar horren hasieran kokatzeko ausardiarik ba ote luke— ze zentzu du alomorfia kasu apalenetarik landa, bederen «x-ek A» eta «y-k B hautatu dute» esateak, batez ere «hautu» horien artean mende osoak direnean eta hizkuntzaren alor ezberdinetako hainbat gertakari —«hautatutako» ezaugarriez eta, bereziki, «hautatu ez direnez»— estaltzea baino lortzen ez denean? Bestalde, «hautuak» baino lehen hizkuntzak ez ote zituen kategoria horiek? (Lakarra, 2018: 210)

Arestian aipatutako Rodríguez Adradosen “la lengua tiende a simplificar y a que en cada dialecto, al menos, cada necesidad tenga una sola solución” esaldiak gakoa ematen du. Hautuez aritzean aipa litezke Euskal Herriko mendebaleko **edutsi*, erdialdeko **nin* eta erdi-ekialdeko **eradun* NOR-NORI-NORK saileko adizkietan; aurreko aipuarekin bat, eremu horietako bakoitzean soiltzea gertatu da, eta aditz laguntzaile bat nagusitu. Testu zaharrak arakatu eta historian sakondu ahala, ordea, argi ikusten da hautua, izatekotan, berrikuntza-prozesu luze eta konplexu baten ostean sortutako egoera modernoagoa besterik ez dela, eta banaketa hori haututzat jotzea “ikuspegi sinpleegia eta aktualista” (Lakarra, 2014 [2011]: 198) dela. Beste horrenbeste gertatzen da **ezan* eta *egin* laguntzaileen banaketa eta bilakabidea aztertzen direnean:

Kronologiaren aldetik *egin*/**ezan* ez da “hautapen ezberdin” bat izan B[izkaiera]n eta G[ipuzkera]n, hurrenez hurren, egungo eta lehenagoko datuek besterik baitioskute; hautapen hori duela mende asko B[izkaiera], A[rabera] eta G[ipuzkera]ren arbasoak (=aitzin-M[endebaleko] E[uskara] Z[aharra]k) egin berrikuntza baitzen, **ezanez* gainera *egin* hartzean. (Lakarra, 2014 [2011]: 197)

Azken azalpenekin ez dut ukatu edo baztertu nahi hautu edo dibergentziek dialektoen deskripzioetan eta definizioan izan dezaketean garrantzia. Alabaina, lan honetan darabildan ikuspegi diakronikotik ezinbestekoa eta are interesgarriagoa begitantzen zait egungo ikuspegitik haututzat jo daitezkeen edo jotzen diren banaketen iraganaren berreraiketa eta hautu ~ berrikuntza muga batzuetan modu lausoan gertatutako aldaketetan sakontzea.

2.8 Zatiketa bertikalez: zuhaitzaren irudia

Hizkuntzen sailkapen kladistikoak kronologia erlatiboa du oinarri (Bowern & Koch, 2004: 3). Hizkuntza-familia bat berreraikitzekeo adarrak irudikatzen direnean eta azpitaldeak sortzen direnean, azpitalde horien arteko kronologia erlatiboa ezartzen eta irudikatzen da: indoeuroperaren zuhaitzean anatoliera lotu izan da lehenengo adarreztatzearekin (Luraghi, 1995: §5; Ringe, 2006: 5), aitzinindoeuroperatik hurbilagotzat jo izan delako. Era berean, zuhaitzeko adarrak adabegien bidez lotzen zaizkio enborrari, eta horrek jarraitutasuna proposatzen dela erakusten du; hots, talde germanikoa, italikoa, zelta eta besteak aitzinindoeuroperak leku eta garai diferenteetan hartutako formak direla, funtsean (Fox, 2007 [1995]: 127).

Hizkuntzen sailkapena berrikuntza partekatuen arabera egiteko irizpidea, *Leskienen hatsarre* ere deitua (Petit, 2007: §II), zaharra, hedatua eta zabal onartua da, tarteka arkaismoak ere aintzat hartzearen aldeko aldarrikapenak aldarrikapen (ikus Watkins, 1966). Beraz, zuhaitz genealogikoan etenak irudikatzekeo eta azpitaldeak definitzekeo berrikuntzetan oinarritutako irizpide filogenetikoa erabili da (Campbell, 2004 [1998]: 190-191).

Zuhaitzaren irudia argigarria da filiazio linguistikoez aritzeko: lehen begi-kolpean ikusten dira argi hizkuntzen arteko hierarkia kronologiko erlatiboak eta lehenengo zein hurrengo mailetak sailkapenak; aitzitik, metodo konparatiboaren bidez berreraikitako aitzinhizkuntzei egotzi izan zaizkien ikuspegi-arazoak egotzi izan zaizkio (Wolfram & Schilling-Estes, 2003: 712). 1870eko hamarkadan bertan kritika gogorak jaso zituen Schleicherren (1853, 1861-1862) proposamenak, metodo konparatiboaren bidez berreraikitako loturen isla den heinean, bazter uzten dituelako hizkuntzen historian eta harremanen ikerketan berebiziko garrantzia duten zenbait alderdi; funtsezkoena, hizkuntza-ukipenaren (edo hiztunen harremanen) bidez horizontalki gertatutako aldaketak ez biltzea edo irudikatzea (Fox, 2007 [1995]: 125).

Aurreko kritiken ildotik eta zuhaitz genealogikoaren eredua osatze aldera, bestelako proposamenik ere zabaldu da azken hamarkadotan. Andrew Garrettek indoeuroperaren bestelako eredu filogenetikoa proposatu du: goitik behera jarauntsitako berrikuntzen ordez, ondoz ondoko dialektoen arteko transferentzia horizontala proposatu eta lehenetsi du zenbait kasutan (Garrett, 2006: 139), nahiz eta horrek ez duen zuhaitzaren eredua baztertzen, zenbait urte lehenago esana zuenez (Garrett, 1999: 152).

Egia da adarkatze bitarren bidez irudikatzen diren loturek ez dituztela aintzat hartu izan dialekto edo hizkuntzen arteko konbergentzia horizontalaren eragina eta hortik sortutako egoera linguistikoak; halaber, egia da hizkuntzen bilakabidean etenak ez direla, zuhaitzek irudikatu ohi

orokorregiak dira: hizkuntzalaritza historikoak aldaera linguistikoek partekatutako ezaugarrien deskripzio hutsetik harago jo beharko luke.

Zuhaitz genealogikoak erabiltzearen onuren artean, bestalde, honako hauek aldarrikatzen dituzte Jacquesek eta Listek (2019: §5): (i) berrikuntza paraleloak zein horizontalki hedatutako ezaugarriak atzemateko baliagarri dira; (ii) *Ursprache*arekin lotu beharreko berrikuntzak eta berrikuntza berankorrakoak bereizteko balio dute; (iii) aldaketa linguistikoen norabidea argitzeko baliagarri dira; (iv) aldaketa linguistikoaren joera orokorrak irudikatze balio dute; (v) hizkuntzen historiaurreari buruzko informazioa lortzeko lagungarri dira.³

Gaur egun egin daitezkeen banaketa dialektalak ezin izan ziren bat-batean eta aldi berean gertatu: Blažek (2007) lanean aurkezten diren Bigarren Mundu Gerraz geroztiko indoeuropar hizkuntzen sailkapen nagusiak eta austronesieraren, kartvelieraren eta bantuaren zuhaitz-ereduak aztertu ondoren, eredu orokorra banaketa bitarretan oinarritutakoa dela gogorarazi zuen Lakarrak (2014 [2011]: §3.1), ikuspegi diakronikotik onartezina dela pentsatzea euskalki guztiak era batera eta adabegi beretik sortu zirela eta, horrenbestez, euskararako ere eredu bitarra jo zuen beharrezkotzat Lakarrak (2014 [2011]: 172). Euskalkien historiaren ikerketan Euskara Batu Zaharretik behera zein egungo euskalkietatik gora abiatu, Bown & Koch (2004: 11) lanean ezarritako irizpide estandarrak gogoratzea ez da gehiegikeria:

Subgrouping must be phylogenetic (this is, based on common innovation) and must not rely simply on shared similarities. Evidence will ideally be taken from all areas of vocabulary and grammar.

To be diagnostic of a genetic subgroup in the traditional sense this evidence must further be established to have been a feature of the proto-language ancestral to the languages of the group, and not a) the result of inheritance from a more distant antecessor, or b) the result of diffusion into the group after the dissolution of pSG (proto-Subgroup).

In support of the claim that a given area is a *Sprachbund* it must be established that the feature(s) in question are not a) inherited from a common ancestor or b) innovated independently. This is another important point: drift, or independent parallel innovation, does not produce linguistic areas.

³ Jacques & List (2019) lanari erantzuten dion lan batean, hala ñabartu dute Kalyanek eta Françoisen euren ikuspegia: “Our approach is actually meant as a critique of the tree model as traditionally understood, where an innovation must necessarily affect the *whole* of the population in which it occurs [...] the only difference in our argument is that we allow for —variation— in the proto-language that is not only morphological or sociolinguistic, but also areal (dialectal). Finally, glottometric diagrams, far from being —pure data display—, do in fact encode information about the order in which lineage splits most likely occurred” (Kalyan & François, 2019: 174).

3 Euskal dialektologia historikoaren ibilbidea

3.1 Mitxelena aurreko garaiaz

Idazle, gramatikari eta hiztegitik zaharren aipamenak aipamen (ikus Camino, 2009: §29; Pagola, 1991), XIX. mendearen bigarren erdian kokatu ohi da euskal dialektologiaren sorrera: L. L. Bonaparteren mapan islatzen da euskalkien lehenengo sailkapen zientifikotzat jo ohi dena, mapa horren bidez sintetizatu baitzituen printzeak hainbat urtez bildutako datuak. XX. mendean egindako aldaketak gorabehera (*cfr.* Azkue, 1905-1906; Mitxelena 2011 [1961a], 1964b; Mitxelena & Agud, 2011 [1958]), sailkapen estandarra izan zen Bonaparterena Zuazok (1998a) euskalkien ikuspegi eguneratua eman zuen arte.

XIX. mendearen azken hamarkadetatik 1950era bitartean euskalaritzan aurrerapen nabarmenak egin zirela ezin da ukatu. Azkueren, Campionen, Urkixoren zein Lafonen lanak berrikusi eta dagokien garaian eta testuinguruan aztertzea besterik ez dago; ohiko izenak dira hainbat gairi buruzko bibliografietan, eta lan bikain askok arestikoenak izan dituzte oinarri edo aurrekari.

Euskal dialektologiaren esparruan ere egin zen aurrerapenik aipatutako denbora-tartean, askotan lanen helburua bete-betean dialektologikoa izan ez arren: Azkueren hiztegian ematen den informazioa, *Erizkizundi irukoitzean* bildutako materialak, *Morfología vasca* informazio zabala zein *Evolución de la lengua vasca* monografikoa nahitaez aipatu behar dira, besteak beste; halaber, gogoan hartzekoak dira Azkuek berak Bonaparteren lanez egindako iruzkin kritikoak (Azkue, 1926) eta, areago, erronkaria eta zuberera bereizi, eta iparraldeko eta hegoaldeko goi-nafarrerak eta mendebaleko eta ekialdeko behe-nafarrerak batu beharra ikusi izana:

En la clasificación de los dialectos he seguido casi á la letra la del príncipe Bonaparte. [...] Las variantes introducidas por mi son: considerar el roncalés no como subdialecto suletino, sino dialecto, y ver un solo dialecto en el c, teniendo por simples subdialectos el septentrional y meridional del primero y el oriental y occidental del último. (Azkue, 1905-1906: vi-xxvii)

Euskal ikertzaileekin batera atzerriko zenbait euskalariren interesak ere izan zuen emaitza ereduarririk XX. mende hasieran: Navarro Tomás (1923) Gernikako euskarari eta Rollok (1925) Markinakoari buruz ematen dituzten xehetasunak ditut gogoan, besteak beste.

Euskalkien sailkapenari dagokionez, XX. mende hasieran Lacombe urundu zen Bonapartek eta gutxixeago edo gehixeago haren jarraitzaileek finkatutako eredutik, ezagun baita bestelako ikuspegia eman zuela; haren ustez, bizkaiera vs gainerako euskalkiak zen euskaraz egin beharreko bereizketa dialektala:

Il suffirait peut-être de distinguer deux grands groupes dialectaux : le biscayen (que l'on pourrait appeler aussi basque occidental) d'un côté, et de l'autre côté tous les autres dialectes [...] Nous justifierons cette

classificación par la considération suivante : on passe par gradations insensibles d'un parles à l'autre parmi ceux qui constituent ce groupe, tandis que le saut est brusque lorsqu'on passe du guipuscoan au biscayen. Ce dernier dialecte se distingue en effet, dans toute une partie de son verbe, par l'emploi d'auxiliaires qui lui sont propres, il offre des particularités qui n'appartiennent qu'à lui dans maints détails de la grammaire en plus grand nombre que les autres dialectes, et en fin son vocabulaire tranche aussi assez souvent sur celui de ces congénères. (Lacombe, 1924: 260)

Caminok dioenez, bizkaieratik gipuzkerara jauzi handia zegoelako ideia, nolana ere den, "ez zen guztiz berria: Bonapartek, Duvoisinek, Campionek & Broussainek edo Urkixok aipatua zuten" (2009: 505).

Hain zuzen ere, Lacomberen proposamenari jarraikiz aritu zen Uhlenbeck, eta Lacomberen "bitasun sinkroniko horri erabateko sakontasun diakronikoa eman zion" (Lakarra, 2014 [2011]: 234):

Si nous faisons attention aux particularités individualisantes du biscayen par rapport aux autres dialectes basques, nous avons plutôt l'impression qu'il nous faut partir de deux dialectes pyrénéens occidentaux anciens qui, pendant une certaine période, n'étaient pas immédiatement voisins, mais qui, entrés plus tard en contact immédiat, se sont rapprochés de plus en plus. De l'un serait donc issu le biscayen ; du second, tous les autres dialectes en territoire espagnol et français. Le rapprochement entre le biscayen et le guipuscoan, en d'autres mots l'effacement graduel des limites indubitablement nettes autrefois, est un procès en cours depuis longtemps et qui se poursuit toujours. (Uhlenbeck, 1947: 544)

Lacombe-Uhlenbecken proposamena da, hain zuzen, Mitxelena aurreko garaian euskalkien bilakabide historikoaz aurki daitekeen proposamen bakanetakoa, nahiz eta kritika gogorak jaso zituen hurrengo hamarkadotan; *cfr.* Lakarra (1986a); Mitxelena (2011 [1964b], 2011 [1981]); Tovar (1959).

Euskalki jakin bati edo batzuei buruzko ikerketez harago, XX. mende gehiengan lotu zen euskalkien jatorria aspaldiko garaiekin, izan leinu zaharrekin, izan elizbarrutien banaketarekin.

Mitxelenak (2011 [1981]) Euskara Batu Zaharraz egindako proposamenak argudio linguistikoen bidez gaintu zituen ideia horiek, eta orduz geroztik apaldu egin da hipotesi eta ikuspegi zaharren indarra: arazorik gabe baieztatu daiteke euskal dialektologialari eta diakronista nagusiek (eta gehienek) Mitxelenaren proposamenari jarraitu diotela azken urteotan,⁴ salbuespen gutxi batzuk salbuespen (*cfr.* Arejita *et al.*, 2007; Aznar, 2017; Pagola, 1991; Txillardeggi & Aurrekoetxea, 1987).

Euskal leinu zaharrak eta euskalkiak Oihenartek (1638) lotu zituen lehenbizi, baina hipotesia XX. mendean indartu eta zabaldu zen batez ere, nagusiki Euskal Herriko mendebaleko euskararen banaketa dela eta (ikus Allières, 1981; Caro Baroja, 1943, 1946, 1973 [1958]; Mujika, 1914). Zuazok (2010a: 140 eta hurrengoak, 2019: §2) zioenez, badirudi Bonapartez geroztik *bizkaiera* deitu izan denaren eremuan datozela bat (edo inon baino batago) leinuen,

⁴ Historialarien ekarpenez, Barrena (1989) eta Jimeno (2003) aipatu izan ditu Zuazok (2007).

elizbarruti zaharren eta Bonaparteren mapako euskal dialektoen mugak;⁵ mendebaletik erdialderantz egin ahala, ordea, bat etortzeak bortxatuagoak dira, edo, zuzenean, ez dago bat etortzerik:

También se cita a menudo el caso de las localidades guipuzcoanas de Oiartzun, Hondarribia e Irún, pero ahí tenemos ya una contradicción, pues si bien esa zona se supone que estuvo poblada por los vascones, y se ha considerado —aunque esto es discutible— de habla navarra, eclesiásticamente perteneció al obispado de Bayona, y no al de Pamplona, como en principio cabría esperar.

De todos modos, los desajustes son todavía mayores en otros lugares, por lo que habitualmente se silencian y se ocultan. Así, por ejemplo, el príncipe Bonaparte distinguió cuatro dialectos en el norte de Vasconia. Otros creemos que ese número es excesivo, pero en cualquier caso todos aceptamos que hay al menos dos dialectos: el suletino y el navarro-labortano. Pues bien, ese dialecto estuvo dividido en tres obispados —Bayona, Dax y Olorón— y, al decir de los historiadores, estuvo ocupado por una única tribu [...].

La relación ‘tribus-diócesis-dialectos’ tampoco se cumple en Guipúzcoa y Navarra. Eclesiásticamente, la mayor parte de esas dos provincias estuvo encuadrada en un único obispado, el de Pamplona. Sin embargo, los autores antes citados afirman que estuvieron pobladas por dos tribus diferentes, la de los vascones y la de los várdulos y, desde el punto de vista lingüístico, se hablan dos dialectos principales —el central y el navarro—, todo ello sin olvidarnos de las peculiares hablas de los valles navarros de Salazar y del Roncal. (Zuazo, 2010a: 141)

Egungo dialektologialari eta diakronistek azaldu dutenez, leinuen, elizbarrutien eta dialektoen arteko ustezko loturak azalpen bakarra izan dezake (*cf.* Lakarra, 2014 [2011]: 165): hizkuntzaren (eta hizkuntza hezurmamitzen duten dialektoen) ikuspegi pankronikoa eta estatikoa; alegia, 1.500 edo 2.000 urtean dialektoak ezer gutxi aldatu direlako ustea, datu linguistikoek etengabe eta argiro erakusten dutenaren aurka:

Antzinako leinuen banaketa eta Bonapartek proposatzen zuen euskalkien sailkapena uztartzekotan, erromatarrek etorri ziren garaiko leinuak eta XVI. mendeko edo Bonaparteren XIX. gizaldiko dialekto ezagunak banaka lotzekotan, iragan diren hemezortzi edo hogeita bat gizaldi luze horietan euskal mintzoen artean bereizketa eta zatiketa handiagoa espero beharko genuke, baina euskalkiek erakusten diguten zatiketa ez da horren handia. Ez ote da hau, esan ohi den baino, euskalkiak berriago diren adierazle? (Camino, 2009: 475)

Esandakoa ezin hobeto islatzen du Caro Barojaren ondoko azalpenak:

En la parte meridional del país, en Álava, parece que durante la Edad Media y la Edad Moderna ha habido un dominio del vizcaíno, o si queréis una *vizcainización* progresiva, pues no deja de ser significativo que algunos nombres que, allá a comienzos del siglo XI aparecen en textos como la llamada reja de San Millán, con una fisonomía vasca central u oriental, luego surjan con un aspecto completamente vizcaíno, es decir, occidental. Así tenemos primero “Harizavalleta” y luego “Arechavaleta”, primero “Narbaiza” y luego “Narbaja”... (Caro Baroja, 1973 [1958]: 293-294, *apud* Camino, 2009: 474)

Baieztapenak funts bakarra izan dezake: dialektoen ikuspegi estatikoa, aldagaitza eta pankronikoa. Horren arabera, Bizkaiko euskarari “betidanik” egotzi behar zaio $V_j(t)z > V_j(t)x$

⁵ Hain zuzen ere, izan da orainsuago ere elizbarrutien eragina aintzat hartu beharrekotzat (gutxienez) jotzen duenik: “Los límites episcopales —y con ellos los dialectales— también tendrían alguna relación con ese fenómeno demográfico. En el caso del euskera occidental, la similitud de los límites eclesiásticos y dialectales se antoja excesiva para obedecer sólo a la casualidad” (González de Viñaspre, 2011: xxxiii).

palatalizazioa, horrela bakarrik azal baitaiteke *bizkaitartzea*. Datu linguistiko zaharrenak arakatuta, ordea, bestelako egoera azaltzen da: XI. mendean ez zegoen era horretako palatalizaziorik Bizkaian, eta palatalizazioaren kronologia bera edo bertsua da jaurerrian eta Araban: gero ere aipatuko dudanez, ezin esan dezaket palatalizazioa Bizkaian edo Araban sortu zen, baina datu linguistikoen joerak islatzen du berrikuntza erlatiboki berankorra dela Erdi Aroaren barnean, ez onomastikan dokumentatutako zaharrenetarikoa (beraz, are gutxiago elizbarruti eta leinu zaharren garaikoa), ez *bizkaiera* deitu izan den dialektoaren hedadurakoa.

3.2 Mitxelenaren ekarpenez

Hualdek dioenez, “Diakronikoki, euskal dialektologia Mitxelenak (2011 [1981]) definitzen duen euskara batu zaharrarekin (EBZ) hasten da” (2015: 126). Data hori mugarri da euskal dialektoen eta euskararen historiaren ikerketarako, oro har, orduan argitaratu baitzen “Lengua común y dialectos vascos” lana. Nik neuk ere ez dut arazorik 1981ean mugarria ezartzeko, baina aintzat hartzekoa da garatu gabe geratutako artikulu hartan agertzen den diakronista-ikuspegia, Mitxelenak berezko zuena, askoz lehenago agertzen dela erreteriarren lanetan.

Mitxelenak euskal dialektologiari eginiko ekarpenen artean dago Aezkoako eta Zaraitzuko hizkerak euskalki beregaintzat jo izana, Azkuek mende hasieran Erronkaribarrekoarekin egin legez, eta, areago, Arabako edo “hegoaldeko” euskara arkaikoa gainerako euskalkietatik bereizi beharra aldarrikatu izana. Erabaki baten eta bestearen azpian datuen azterketa xehea dago, eta auziok argitzeko ezinbestean erabili beharreko ikuspegi diakronikoa baliatu zuen Mitxelenak.

Landucciren hiztegiaren hitzaurrean zein 1960ko “Guipuzcoano y vasco” artikuluan aditz laguntzaileen banaketaz ematen den informazioan aurki daitezke *euskal dialektologia historiko*, *diakroniko* edo *dinamiko* deitu izan denaren zantzu eta adibide bikainak. Beste hainbat gaitan legez, halere, *Sobre el pasado de la lengua vascan* sakondu zuen Mitxelenak dialektologiaren alderdi kronologikoan; han agertzen dira finkaturik euskal dialektologia diakronikorako oinarriak: ezberdintze-prozesuak (2011 [1964b]: 9) eta konbergentzia- eta dibergentzia-dinamikak (2011 [1964b]: 11) aipatu zituen Mitxelenak, besteak beste, bai eta pankronismoa saihesteko eta diakroniari dagokion ikuspegi dinamikoaren beharra ere: “y nunca habremos de olvidar que la distribución actual de los fenómenos lingüísticos suele ser distinta de la pasada, aunque aquella nos proporcione indicios y claves para reconstruir ésta” (2011 [1964b]: 23).

Nafarroako Pirinioetako ibarretako euskara aztertzean dialektologian funtsezko den konparazioa baliatu zuen Mitxelenak, eta erkagaiak Rodríguez Adradosen (1997 [1952]) *berrikuntza/arkaismo/hautu* sailkapenaren arabera haztatu zituen, ezaugarri linguistikoen aldagai kronologikoa eta kronologia erlatiboak eratzearen garrantzia erdigunean kokatuaz (Mitxelena, 2011 [1964b]: 29 eta hurrengoak; orain, ikus Camino, 2008a).

Denboran atzera egin ahala euskalkiak batuago zeudelako ideia ere 1964ko lan ezagunean ageri da, hain zuzen ere Mitxelenak arestian aipatutako Lacomberen eta Uhlenbecken proposamenari erantzun zienean:

¿Ha habido convergencia desde entonces o bien diferenciación y divergencia? La respuesta no es dudosa para quien conozca algo de los viejos textos y del vizcaíno actual: *aquél estaba más cercano al guipuzcoano y a los demás dialectos que su continuador en el día de hoy*. (2011 [1964b]: 37-38; letra etzana neurea da [EZ])

Horren aldeko eta aurrekoen proposamenen aurkako argudio linguistikoen artean aipatu zituen Bizkaiko euskarak lexiko eskusibo gehiago zuela ezin frogatu izatea, eta aditz laguntzaileen banaketa; alegia, *egin* laguntzailea arrunt izan dela aspaldirik Bizkaian ez ezik baita Araban eta Gipuzkoan ere, eta hiru horietako testu arkaikoetan aurki daitezkeela **ezan* laguntzailearen adibideak:

[...] La historia prueba al parecer, en contra de la opinión popular, la antigüedad de las formas verbales vizcaínas comunes con los demás dialectos y niega este título a las formaciones que hoy se consideran específicamente vizcaínas, cuya aparición explica suficientemente la fuerza de la analogía que tiende a regularizar los paradigmas. (Mitxelena, 2011 [1964b]: 38)

Denboran atzerago egin ahala euskalkiak batuago zeudela zekusan Mitxelenak 1960ko hamarkadan, eta ikuspegi horrek izan zezakeen ondorio larriena agerikoa zen arren, inor ez zen jabetu edo inork ez zuen aipatu Mitxelenak 1979ko hitzaldi batean lehenbizi eta 1981eko artikuluan entzutetsuan ondoren egoera linguistiko bateratuagoa, *euskaroa* edo *Euskara Batu Zaharra*, proposatu zuen arte.

Maila linguistiko guztietako ezaugarri estrukturalak edo/eta horien osagaiak euskalki guztietan komunak zirela ikusi zuen Mitxelenak.⁶ euskalki guztietan erakusleen, izenordainen eta kasuen sistema berbera zela zekusan, eta berbera ez izatera dialekto jakin batek osagai komunak baliatuz sortua zuela berrikuntza; halaber, konposizio lexikoko arau zaharrak euskalki guztietan partekatuak zirela ikusi zuen, aditz-sistema eta toponimia zaharreko osagai morfologiko esanguratsuenak ere berberak zirela (bide batez, baita *dauz* eta *gintzazan* bezalakoak azken orduko *hiperbizkaierarenak* zirela ere) eta, kronologia-gaietarako are interesgarriago dena, Aitzineuskara Modernoaren osteko zenbait berrikuntza (maileguen

⁶ Ez ditut hemen guztiak zerrendatuko, hainbatetan aipatu baitira; Mitxelena (2011 [1981]) laneko azalpenez gain, sintesiak aurki daitezke Zuazo (2010a, 2019) zein Lakarra (2014 [2011]) lanetan.

egokitzapena, artikulua mugatua, plurala) eredu bertsuari jarraituta gauzatu edo egokitu zirela euskalki guztietan: “el postular un vasco común relativamente próximo en el tiempo parece punto menos que necesario en el orden de la realidad y no meramente como una exigencia teórica de los métodos de reconstrucción comparativa” (Mitxelena, 2011 [1981]: 538).

Mitxelenaren proposamenarekin bat, beraz, Bonapartek, Azkuek, Mitxelenak berak zein Zuazok deskribatutako euskalkiak ez datoz aitzineuskaratik (ez modernotik ez, are gutxiago, zaharretik), ezpada Mitxelenak v.-vi. mendeetan kokatutako egoera linguistiko bateratuago batetik. Proposamenak erabat baztertu zituen, agerikoa denez, leinuak ↔ euskalkiak eta elizbarrutiak ↔ euskalkiak bat etortzeari lotutako ameskeria itxuraldatuak. Lehenagoko euskal hizkeren konbergentziatik sortu bide zen Euskara Batu Zaharra, eta horren zatiketetatik sortu bide ziren euskalki modernoak, nahiz eta ez guztiak batera.

3.3 Mitxelena ondoko garaiaz ikuspegi orokorra

Mitxelenak ez zuen (edo ezin izan zuen) Euskara Batu Zaharraren ikerketa aitzineuskararen berreraiketa bezainbat garatu, eta proposamen interesgarria eta funtsezkoa izan arren, ezin esan daiteke hala Euskara Batu Zaharrari nola euskal dialektologia diakronikoari lotutako gaiak euskal dialektologiaren jardunaren erdigunean egon direnik XXI. mendearen hasiera baino lehen.

1970eko hamarkadaren amaieran eta hurrengoaren hasieran euskal unibertsitateetan Euskal Filologiako ikasketa-planak ezarri ondoren lan interesgarriak egin ziren euskalaritzaren hainbat arlotan, baina dialektologiari dagokionez egungo hizkerak biltzeari eta aztertzeari eman zitzaion lehentasuna, oro har: 1983koa da *Euskal dialektologiaren hastapenak* liburua (eta 1987koa haren edizio zuzendua eta hobetua); 1984an berrargitaratu zuen Echaidek Azkueren *Erizkizundi irukoitza*; 1983an eta 1990ean argitaratu ziren *Euskalerriko Atlas Etnolinguistikoaren* bi liburukiak, eta 1987an hasi ziren *Euskararen Herri Hizkeren Atlas*a egiteko landa-lanak. Halaber, Allières eta Yrizar ibilbide luzeko ikertzaileei hainbat izen gehitu zitzaizkien: Artola, Camino, Etxebarria Ayesta, Gaminde, Pagola, Videgain, Zuazo eta besteren lehenengo hitzaldi, lan argitaratu eta, zenbait kasutan, doktorego-tesiak 1980ko hamarkadakoak dira. 1990eko hamarkadan ere emankor izan ziren arestiko proiektu eta ikertzaileak, eta hainbat doktoregaik eta proiektuk jarraipena eman zieten aurreko hamarkadako joerei. Halaber, aipatzekoak dira 1991n euskal dialektologiaz Julio Urkixo mintegiak eta Euskaltzaindiak antolatutako biltzarrak, Bonaparte ondareko funtsak argitaratzeko Pagolaren gidaritzapeko proiektua, Etxebarria Ayestaren (1991) doktorego-tesia, “Deustuko eskolan” beste hainbat tesiren eta tesinaren eredu izan zena, Aurrekoetxeak (1992, 1995) dialektometria euskalaritzara

ekartzeko egindako saioak eta hamarkadaren amaieran hurrenez hurren Caminoren eta Zuazoren zuzendaritzapean argitaratutako *Nafarroako hizkerak* eta *Dialektologia gaiak* liburuak.

Aurretik aipatu bezala, beraz, 1980ko eta 1990eko hamarkadetan egungo hizkeren deskripzioek eta azterketek hartu zuten dialektologiaren eremu gehiena, nahiz eta tarteka dialektologia diakronikoaren esparruan sartzeko moduko lanik ere aurki daitekeen. 1980ko eta 1990eko hamarkadetan nabarmen handitu ziren hala euskal testuen corpora (ikus Lakarra, 1990 [1989] eta 1997a) nola corpus horren ezagutza, eta hala alderdi filologikoan nola linguistikoan sakontzeak ekarri zuen emaitzarik dialektologiaren esparrura. 1980ko hamarkadaren erdialdean Lakarrak (1983, 1984a, 1985a, 1986a) bizkaiera zaharreko zenbait ezaugarri buruz egindako saioak, adibidez, erreferentziazko dira oraindik mendebaleko euskara ikertzeko.

Ezaugarri jakin batzuen gaineko monografikoez harago, bizkaiera zaharraren ikuspegi orokorragoa eman zuen Lakarrak (1986a) “Bizkaiera zaharra euskalkien artean” artikuluan. Lanaren hasieran Lacombe eta Uhlenbeckek (eta, neurri batean, haiei jarraikiz Lafonek eta Allièresek) proposatutakoak kritikoki berrikusi ondoren, hogeita bi ezaugarri morfosintaktikoren gorabehera gramatikal eta kronologikoak aztertu zituen, *bizkaiera zahar* deitutakoaren argazki orokorra eman zuen, argi gehiago eman zuen *hiperbizkaieraren* eta *erdigipuzkeraren* ezaugarriez, eta aztertutako ezaugarriek zuten banaketa azpidialektalaz ere saiotxo aurkeztu zuen.

Beste alde batetik, 1980ko hamarkadaren amaieran Gipuzkoaren historia zaharra aztergai zuela, euskalkien sorlekuaz arduratu zen Barrena (1989); haren proposamenak Yrizarren ekarpenak ditu oinarri, eta mendialdean zekuskien euskalkien sorguneak: Gorbeia aldean, Bizkaia eta Araba artean; Aralarren, Gipuzkoa eta Nafarroa artean; eta Saioa mendialdean, Nafarroa Garaiko iparraldean, Nafarroa Beheretik zein Lapurditik hur. Dakidala, hizkuntzalaritzan inork ez die Barrenaren proposamenei jarraitu; ikus Zuazoren (2007, 2010a, 2019) lanetako kritika, euskalkien sorgunea ez mendialdeetan baina hiriguneetan bilatu beharra defendatzen duena.

Landucciren hiztegiaren edizioak Euskal Herriko mendebaleko banaketa dialektalak beste era batera ikustea ekarri zuen Mitxelenarentzat behintzat, eta Zuazok behin baino gehiagotan jarri zuen arreta Arabako euskaran 1990eko hamarkadan (ikus Zuazo, 1989, 1999 eta Knörr & Zuazo, 1998). Dialektologia historikoaren (eta hizkuntzaren historiaren, oro har) aldetik, ordea, arreta Araban bete-betean jarri izana Lazarraga eskuizkribuaren aurkikuntzarekin lot daiteke; ikus eskuizkribuaren aurkezpen-txostenean Lakarrak (2004) aipatzen dituen aurreikuspen eta zereginak.

Beharbada hala gertatuko zen bestela ere, baina Lazarraga eskuizkribuaren aurkikuntzaz geroztik argitaratu dira inoiz baino lan gehiago euskalkien historiaz, eta horietako batzuek bete-betean jo dituzte Euskal Herriko mendebaleko hizkera eta ezaugarriak.

Dakidala, ibar jakin bateko euskararen menderik mendeko bilakabidea aztertzen duen lehenengo lana Zuazok (2006b) egin zuen, Deba ibarreko testuak lanabes hartuta. Hain zuzen ere, Zuazok hainbatetan landu du azken urteotan euskalkien jatorria eta bilakabidea: 2007az geroztik (gutxienez) gogorarazi eta dibulgatu izan du Mitxelenak euskalkien jatorriaz egindako proposamen orokorra (euskalkien sorrera ez aspaldiko leinu eta elizbarrutiek baina Erdi Aroko egoera linguistiko bateratuago baten zatiketarekin lotu beharra), eta orduz geroztik ere (*cfr.* Zuazo, 2007, 2010a, 2012, 2014, 2019) euskalki bakoitzaren ustezko sorguneak izan ditu mintzagai: Iruñearekin, Gasteizekin / Arabako Lautadarekin, Bizkaiko erdialdearekin, Beterriarekin, Lapurdiko kostaldearekin eta Maule-Atharratzerekin zein ekialderagoko guneren batekin lotu du euskalkien sorrera.

Zuazok Deba ibarreko euskara zaharrari buruzko monografikoa argitaratu zuen urte berean ezaugarri jakin batzuen bilakaera historikoa aztertzeak dialektologia diakronikorako duen garrantzia erakutsi zuen Urgellek (2006) aditz-izenari buruzko lan batean: gramatika historikoari lotutako oharrez gain, ezin utzizkoak dira alomorfoen bilakaeraz eta banaketa diatopikoaz egiten diren oharrak, bai eta besteak beste Gasteiz eta Bilbo berrikuntzen foku izan zirelako proposamenak ere. Bi urteren buruan argi gehiago ekarri zuen Urgellek eta Lakarrak (2008) dialektologia diakronikoaz egindako hausnarketa-saioak.

Oro har gramatika historikoari lotuago badaude ere, Mounolek (2007, 2011, 2018 [2011]) aditz laguntzaileen eta perifrasiaren gramatikalizazio-prozesuez, kronologiaz eta banaketa espazialaz egindako azterketek nabarmen finkatu dituzte alde aurretiko zenbait ideia, eta ikuspegi berria eta azalpena eman diete aditzaren morfologiaren hainbat arazori, ikuspegi okerri eta alderdi iluni. Halaber esan daiteke Manterolak (2006, 2008, 2015) egindako lanez: gramatika historikoa eta gramatikalizazio-gaiak izan ditu ikergai, eta hainbat gairi buruz emandako argiak eta ikerketa zehatzaren bidez bahetuta edonoren eskura jarritako datu eta interpretazio andanak eman dute argirik hainbat ezaugarriaren sorreraz eta aldaketa linguistikoaren datazioaz eta hedaduraz.

2008an bi lan gogoangarri argitaratu zituen Caminok: Nafarroa Behereko euskara zaharraren bilakabidea aztertzen duen lana (Camino, 2008b) eta “Dialektologiaren alderdi kronologikoz” (Camino, 2008a) sintesi- eta hausnarketa-lan teoriko-metodologikoa; lau urte lehenago (Camino, 2004a) (euskal) dialektologian aritzeko aztergai izandako irizpideetan sakondu zuen Caminok, eta euskal dialektologia historikoan aritu direnentzat lan eredarria

eman zuen; halaber, (euskal) dialektologian diharduen edonorentzat ezinbesteko lana argitaratu zuen Caminok 2009an, *Dialektologiatik euskalkietara tradizioan gaindi* obra mardula, dialektologiaz oro har eta euskal dialektologiaz zehazki azken hiruzpalau hamarkadotan kaleratu diren lanetan jantziena.

2011ko ekainaren 30ean eta uztailaren 1ean Donostian egindako *Euskalkien jatorria eta bilakaera* udako ikastaroan eta haren ondoren Epeldek zuzendutako *Euskal dialektologia: lehen eta oraina* liburuan ekarpen sakonak egin ziren. Caminok eta Lakarrak egindako ekarpenak dira, hain zuzen, Euskara Batu Zaharraren lehenengo (zein hurrengo) zatiketez ordura arte egindako lan sakonenak: Euskal Herriko ekialdeko euskararen ezaugarrien historia, grabitazio-indarrak eta dibergentzia-prozesuak aztertu zituen Caminok; Lakarrak, bestalde, euskal dialektologia historikorako dozenaka gai interesgarri aipatu zituen: Mitxelenaren 1981eko artikulua ondoren (eta are gaur egunera arte) Euskara Batu Zaharraz eta haren azterketarako ikerbideez, irizpide teoriko-metodologikoez eta lanabesez egindako hausnarketa-saio luze eta sakonena da Lakarrarena; besteak beste, Euskara Batu Zaharretik euskalki modernoetara iristeko zatiketa- eta adarkatze-proposamenak jasotzen dira lan horretan:

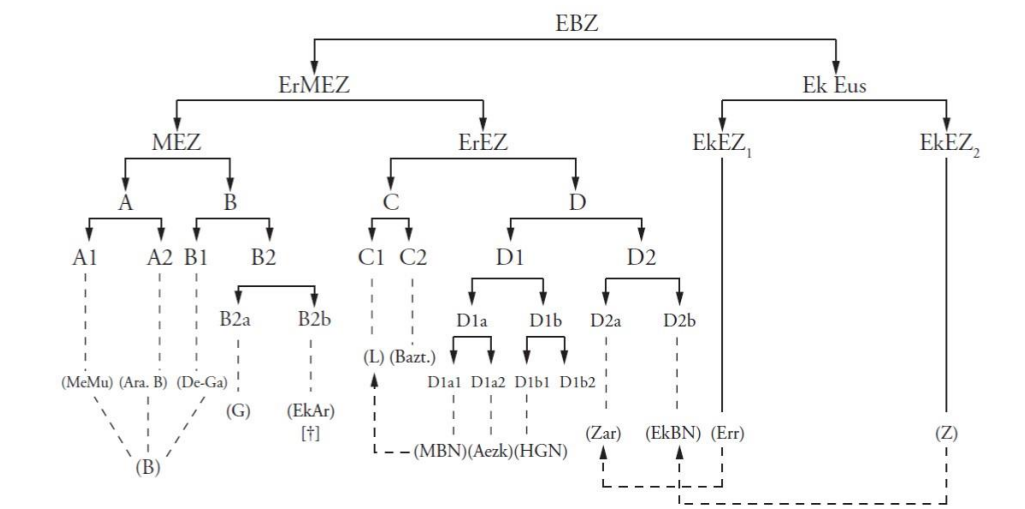

3. irudia. Proposamena Euskara Batu Zaharraren lehenengo banaketaz (Lakarra, 2014 [2011]: 213)

Lakarrak berak 2017ko lan batean emandako mapak denbora eta espazioa konbinatzen ditu, eta garai historikoan euskalkiek izandako bilakabidea irudikatzen du:

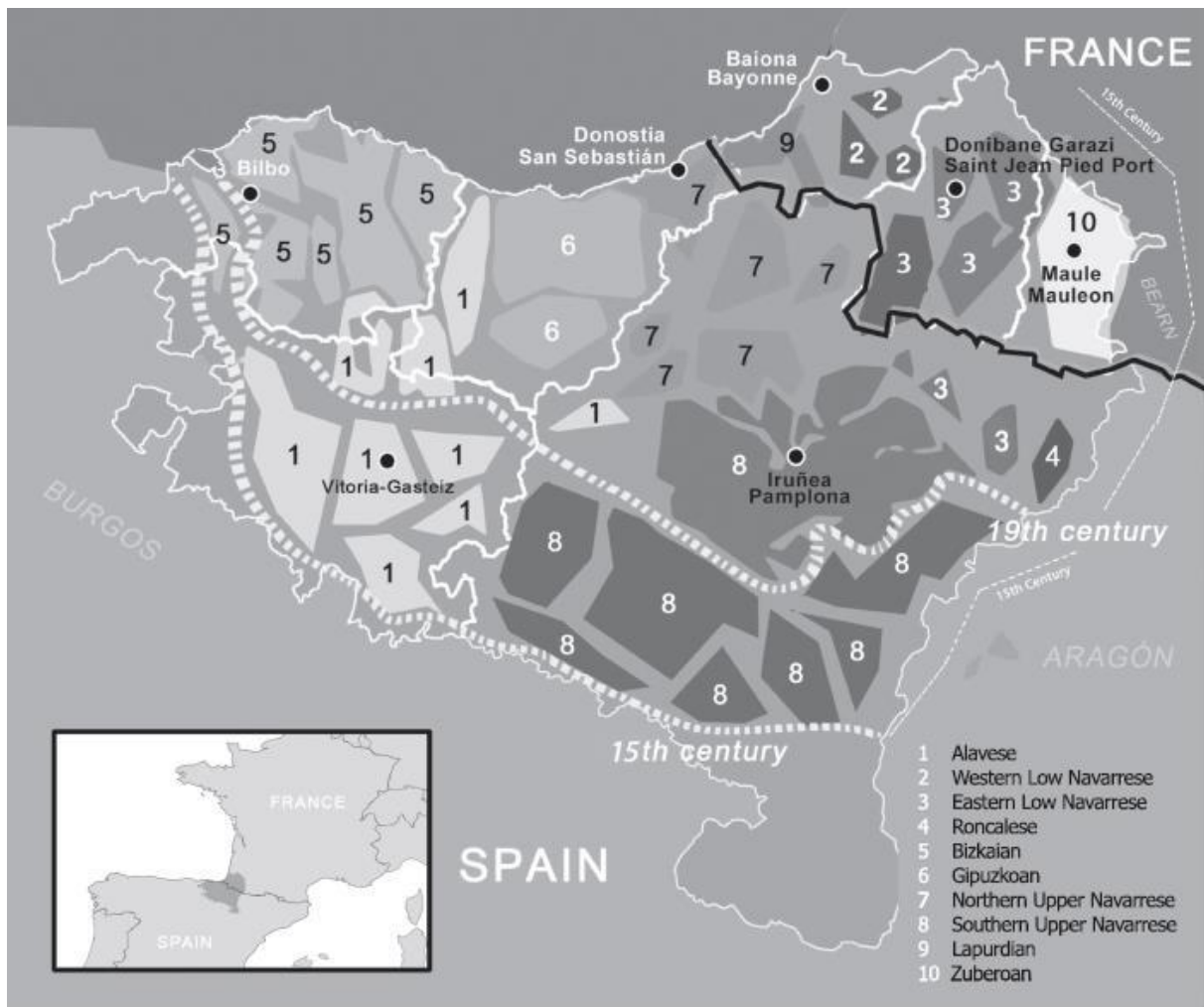

4. irudia. Eremu dialektalak garai historikoan (Lakarra, 2017: 61)

Koldo Mitxelena Katedraren III. Biltzarraren (2012) kariatara egindako ekarpenek euskal dialektologia historikoa gora bidean zetorrela erakutsi zuten: Caminok (2013) Nafarroa Garaiko eta Lapurdiko euskaren arteko loturak izan zituen aztergai; Ulibarri (2013a) dialektologia historikorako iturriez eta horien arazoez aritu zen, eta Reguerok (2013), Atutxak (2013) eta neronek (Zuloaga, 2013a) aurreko urteetan ondutako master-tesietako zenbait ondorio aurkeztu genituen, Erdi Aroko dialektalizazio-prozesuez, txistukarien neutralizazioaren bilakaeraz eta Nerbioi ibarreko euskara zaharraz, hurrenez hurren. Regueroren (2013, 2015a) ustez, Erdi Aroko euskaran bi eremu dialektal zabal sortu ziren lehenengo, mendebal zabalekoa (Euskara Batu Zaharretik bereizten lehenengoa) eta erdi-ekialdekoa, nahiz eta Erdi Aroan bertan hirugarren eremu bat sortu zen erdialdean: eremu berritzailea litzateke, eta Gipuzkoa gehienak eta Nafarroako erdi-iparraldeak osatuko lukete.

Azken urteotan arian-arian ugaritu egin dira euskalkien historiari buruzko lanak eta gero eta zailagoa da denak besarkatzea. Guztiz zehatza izateko nahirik gabe, Aldaik (2014)

mendebaleko euskararen zatiketaz egindako proposamena aipatzekoa da, eta Ariztimuñok (2015a, 2015b, 2020, 2021a, 2021b, 2021c) zenbait testutako *Aita gureak* parez pare jarrita egindako konparazioak, Gipuzkoako isoglosa zaharrez eta Lazarragaren eta Gipuzkoako mendebaleko zenbait adizkiri buruz egindako azterketek ere eman dute argirik dialektoen bilakaeraz eta idazleen arteko loturez. Epeldek (2015) koordinatutako *Euskal hizkera eta dialektoak gaur egun* lanak zenbait lan interesgarri dakartza, eta ikuspegi historikoari dagokionez bi dira nabarmentzekoak. Alde batetik, Salaberrik (2015a) hausnarketa egin zuen onomastikaren datuak dialektologia-xedeetarako erabiltzeko metodologiaz. Beste alde batetik, Hualdek euskalaritzan dialektologia dinamikoaren ikuspegia txertatu beharra aldarrikatu zuen, eta Euskara Batu Zaharraren ondoko zenbait bilakaera fonologiko eta morfologiko aztertu zituen (ikus, halaber, Hualde, 2017a, 2017b). Euskara Batu Zaharra erromatarren garaiko akitanieraren ondorengoan artean kokatu zuen, nahiz eta aitortu ez zuela argi erabakitzerik Euskara Batu Zaharra bateratze-prozesu baten ondorioz gertatu zen ala eremu edo gizatalde jakin baten hizkera nagusitu zen. Zenbait hausnarketaren ondoren, honako zuhaitz hau proposatu zuen Hualdek:

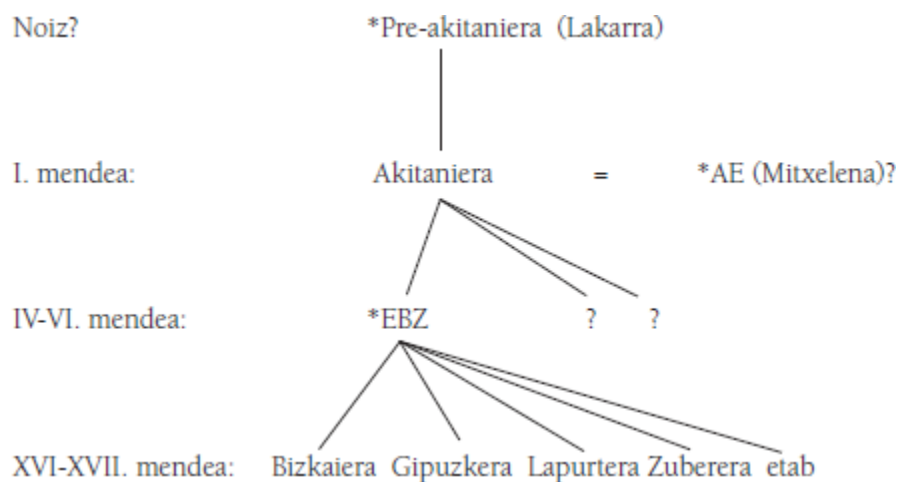

5. irudia. Akitanieraren bilakaera diakronikoa (Hualde, 2015: 131)

Azken urteotan EHUko Hizkuntzalaritza eta Euskal Ikasketak Sailean defendatutako hiru tesi nabarmentzekoak dira, gutxienez: Reguerorena (2019a), Nafarroa Garaiko testu arkaiko eta zaharren edizioa eta hizkuntza-azterketa dakartzana; Ulibarrirena (2015), Aiaraldeko bazter-euskara nolakoa zen erakusten duen sermoitegi mardula eta hizkuntza-azterketa zehatza biltzen dituen; eta Padilla-Moyanorena (2017), Zuberoako euskararen hainbat ezaugarriren bilakabide historikoa erakusten duena. Horiei gehitzekoa da Zuloaga (2020a), Euskal Herriko mendebaleko euskararen bilakabide historikoa ikergai duena eta neurri

batean lan honen oinarri dena. Esan gabe doa atal honetan aipatutako ikertzaileek azken urteotan egindako lan txikiagoek ere ekarpen nabarmena egin diotela egoera dialektal zaharragoen ezagutzaren esparruari.

Azken orduko lan mamitsuen artean dago Abaituaren (2019, 2020, 2021) ekarpena. *EHH*Ako mapak aztertuta lau eredu geolinguistiko nagusi bereizi ditu, eta horietako bakoitza garai historiko batekin lotu du. Lehenengoa *EHH*Ako 535. mapak irudikatzen du, eta tradizioz *bizkaiera* deitu izan den eremua (Bizkaia, Arabako iparraldea eta Debagoiena) vs gainerakoak kontrajartzen ditu. Bigarrena 121. mapak irudikatzen du, eta Nafarroa Garaia bi zatitan aurkezten du, Iruñetik mendebalera eta ekialdera. Hirugarrena 838. mapak irudikatzen du, eta funtsean Nafarroa/Gipuzkoa arteko mugarekin egiten du bat, hortik ezker eta eskuin geratzen diren eremuak bereiziz. Laugarrena 908. mapak irudikatzen du, eta kasu honetan Ipar eta Hego Euskal Herriaren arteko mugan agertzen da eten linguistikoa.

Eredu geolinguistikoak zehaztuta, horien kronologia absolutua eta zatiketa nagusien eskema ere proposatzen ditu Abaituak (2019: §5):

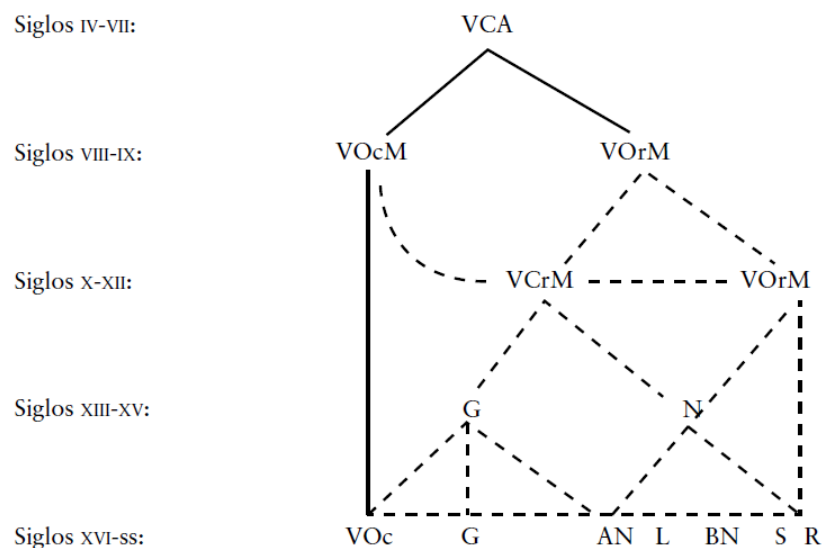

6. irudia. VIII.-XVI. mendeen arteko zatiketa dialektalak (Abaitua, 2019: 36)

Euskara Batu Zaharraren zatiketa eta banaketa zaharrez denaz bezainbatean, erreinuen antolamenduarekin eta lurralde historikoen garaian garaiko harremanekin lotzen du zatiketa dialektala Abaituak:

En el árbol solo se ha marcado con trazo fuerte la bipartición del patrón #1, que durante el periodo de los siglos VIII-IX fragmenta el VCA en dos ramas, la del vasco occidental medieval (VOcM), cuyo núcleo se situaría en la Llanada alavesa, y la del vasco oriental medieval (VOrM), con centro en Pamplona. El siguiente nodo del árbol se corresponde con un periodo de reconexión entre esos dos núcleos y se ha representado mediante un trazado de línea intermitente. Es el periodo en el que el emergente reino de Pamplona inicia una política de aproximación hacia el espacio occidental dominado por la corona de León

y los condados de Álava y Castilla. En ese mismo periodo se detecta una leve ruptura, por el eje vertical de Pamplona, del todo el área central (vasco central medieval VCrM) y occidental (VOcM) respecto al oriental (VOrM), situación que refleja el patrón #2. Los patrones #3 y #4 representan sendas coyunturas históricas cuyo efecto ha perdurado hasta la actualidad. Son la frontera navarro-guipuzcoana que se traza tras la conquista castellana de Álava y Guipúzcoa en el siglo XIII y la frontera franco española que se consolida tras la conquista del reino de Navarra en el siglo XVI. (2019: 318)

Hondar urteotako ekarpenen artean, bestalde, sendoak eta argigarriak dira berriki argitaratutako edo argitaratze bidean dauden zenbait lan, hala nola Urgellek (2020) Arabako euskara edo *arabera* zer den eta nola ulertu behar den argitzeko eginiko ekarpena, Arabako bertako euskarari buruz Ane Erañak (2020) eta Iker Ondartzak (2020) prestatutako saioak, Iñigo Urrestarazuk (2021) Euskara Batu Zaharraren zatiketez eta berauek aztertzeke auzi metodologikoez eginiko Master Amaierako Lana, eta erdialde zabaleko testuak xehe eta zehatz aztertu ondotik Leturiaga (2020, 2021a, 2021b, 2022) Gipuzkoako euskararen corpusaz eta aditzaren morfologiaren banaketa eta gorabeherez arian-arian argitaratzen ari den lan-sorta.

3.4 Euskalkien zatiketak eta mendebaleko euskara

Azken atal honetan leku berezia eman nahi izan diet Euskal Herriko mendebaleko euskararen zatiketaz beren-beregi arduratu diren bi egileren proposamenei: Zuazok (2010a, 2012)⁷ eta Aldaik (2014) proposatutakoak laburbilduko ditut hemen.

3.4.1 Zuazo (2010a, 2012)

Zuazoren ikuspegiari dagokionez, alde batetik eta Euskara Batu Zaharraren hipotesia onarturik, euskararen zatiketa eta banaketa dialektalaren sasoi gorena XI.-XII. mendeak izan zitezkeela uste du eibartarrak (2010a: 163, 2019: 47), eta Nafarroako Erreinuaren zatiketak euskararen dialektoen sorreran eragin zezakeela, nahiz eta, dioenez, mendebala urrundua bide zegoen VIII. menderako. Beste alde batetik, XVI. menderako Euskal Herriko hizkeren artean bi banaketa dialektal egin zitezkeelakoan dago: (i) Bizkaiko, Arabako eta Gipuzkoako euskara vs Nafarroakoa eta Ipar Euskal Herrikoa; eta (ii) Ipar Euskal Herrikoa vs Hego Euskal Herrikoa.

Bereizketa horietan lehenengoa proposatzeko, honako ezaugarri hauek baliatu zituen Zuazok (2010a, 2019): (i) *-st-* vs *-rtz-* kontsonante-multzoak; (ii) bizidunekin inesiboan *-gan* vs *baitan*; (iii) nominalizazioetako osagarri absolutiboa vs genitiboa;⁸ (iv) aditz-osagarri

⁷ Hala mendebaleko nola beste eremu batzuetako euskalkien sorlekuez eta sailkapenez aritu da azken hogeitau urteotako lan nagusi gehienetan Zuazo: langai zabala eta inork gutxi ibilia izan du, eta lan batzuetatik beste batzuetara badaude aldeak oinarrizko zenbait irizitan (Arabako euskararen kokaguneari buruzkoan, adibidez) eta sasoi-sasoi aurkeztutako ezaugarrien zerrendetan. 2010eko eta 2012ko lanak erabiltzeari bidezkoagoa deritzot, ikuspegi eguneratua aurkezten delako lan horietan (Zuazo 2014, 2017 eta 2019 lanetan berretsia, bide batez).

⁸ “Salvo en algunos casos aislados” zehazten du, halere (Zuazo, 2010a: 160).

jokatugabeak inesiboan vs adlatiboan; (v) *izanen* hirugarren pertsonako adizkietan *-a-* erroa vs *-e-* erroa; (vi) partizipio prospektiboan *-ko* vs *-(r)en*; (vii) ekialdeko dialektoetan *-elarik* erabiltzea perpaus modal eta denborakoetan *-ela* orokorraz gain.⁹

Bigarrena, berriz, hauen arabera egin zuen: (i) hasperenaren galera Hego Euskal Herrian XVI. mendea baino lehen; (ii) sudurkari aurrean *o > u* bihurtzea Ipar Euskal Herrian; (iii) maileguak egokitzean apokopearen ondorioz galdutako *-e* bokala *-a* bokalaren bidez konpentsatzea Ipar Euskal Herrian; (iv) adlatiboko *-rat* marka Ipar Euskal Herrian (nahiz eta testu zaharretan ez den egun bezain sarri agertzen); (v) pertsona-izenordain indartuetan *zuhaur* sailekoak erabiltzea Ipar Euskal Herrian;¹⁰ eta (vi) partizipio hutsez osatutako erlatiboazko perpausak Ipar Euskal Herrian XVI. mendez geroztik.

Horiek azalduta, XVIII.-XX. mendeetan sortutako literatur euskalkiek zein Bonaparteren sailkapen zurrunik izandako eragin bereizlea ere aipatzen ditu Zuazok (2010a: 162-163, 2019: 46-47).

Euskal Herriko mendebaleko euskalkien sorrera dela eta, antzinateko hiri garrantzitsuenak hurrenez hurren Iruñea eta Gasteiz izan zirela azaltzen du (Zuazo, 2010a: 165), bai eta mendebaleko euskararen ardatza Gasteiz izan zela ere, handik abiatuta errazago azaltzen delakoan zenbait berrikuntzaren hedadura geografikoa.¹¹ Gasteiztik berrikuntzak direla eta, bi ezaugarri-sorta bereizten ditu Zuazok; alde batetik, geruza zaharrenean kokatu beharrekoak, Gasteiztik zabaldu eta hedadura zabala izan dutenak; beste alde batetik, Araban sortu arren eremu txikiagora zabaldu direnak, kasu batzuetan Bizkaian indartu edo areago garatu direla dirudien arren. Honako hauek dira sorta baterako eta besterako proposatutakoak, Zuazo (2010a, 2012, 2019) lanetan ematen diren zerrendak aintzat hartuta:

- Eremu zabaleko ezaugarri zaharrak: (i) *a + a > ea* disimilazioa; (ii) berba amaieran *-e > -a* egiteko joera; (iii) *-rik* erabiltzea *etxerik etxe* bezalako esapideetan; (iv) *eginen* gramatikalizazioa **ezanen* ordez; (v) *eduki* nagusitzea **edunen* ordez; (vi) partizipioa erabiltzea aditzoinaren ordez; (vii) *irten* eta *igo(n)* aditzen erregimena;¹² (viii) perpaus

⁹ Ondoko lan batean (Zuazo, 2012: 56), honako hauek gehitu zituen Arabaren, Bizkaiaren eta Gipuzkoaren arteko batasunaz aritzean: (i) erdal **-one* amaiera *-oe/-oi* bihurtu izana erdi-mendebalean eta *-oin/-on/-ú* ekialdean; (ii) *eman, utzi...* aditzen aditz osagarria inesiboan erabiltzea erdi-mendebalean eta adlatiboan ekialdean; (iii) ekialdean *heldu* erabiltzea, eta erdi-mendebalean *etorri*; (iv) trinkoen iraganaldiko erroan *-e-* vs *-a-*; (v) zenbait patronimikotan eta toponimotan mendebalean eta erdialdean *-z* vs ekialdean *-tz & -tze*; (vi) berba-sorta bat; eta (vii) aldaera lexikoen sorta bat.

¹⁰ “Seguramente la excepción era la costa labortana, donde al menos en los textos del siglo XVII, encontramos formas del tipo *zerori*, como en la mayor parte de Guipúzcoa y Navarra” (Zuazo, 2010a: 162).

¹¹ Arabako euskararen inguruan Oihenartez geroztik azaldutako ikuspegi nagusiez eta egindako ikerketez, ikus Zuazo (2015).

¹² Ezaugarria Zuazo (2010a: 175) lanean agertzen da, baina ez Zuazo (2012: 45-46) lanean. Gerora, aldiz, berreskuratu egin du: ikus Zuazo (2019: 56).

osagarrietako *-(e)na* morfema; (ix) zenbait berba (*izara, lapiko, padura & madura*); (x) zenbait aldaera lexiko (*baltz, barri, eskutur, gaztai, huri, kerexa, narru* eta *txixa*).

- Eremu txikiagoko ezaugarri zaharrak: (i) bokalerdiaren osteko txistukarien palatalizazioa; (ii) soziatiboko *-gaz* marka; (iii) hurbiltze-adlatiboko *-rutz* marka; (iv) ablatiboko *-rean* marka (eta *-reanik* pleonastikoa); (v) mugimenduzko aditzen osagarrietan [aditz-izena + inesiboa] egitura; (vi) [*edo* + izenordain galdetzailea] egiturako izenordain zehaztugabeak; (vii) NOR-NORI saileko, *joanen* iraganeko eta hitanoko adizkietan *j-*; (viii) **eutsi* erroko aditz laguntzailea; (ix) adizkietan *-z* pluralgilea nagusitzea; (x) gaztelaniatik mailegatutako partizipioetan *-adu* eta *-idu* aldaerak; (xi) aditz-izenetako *-etan, -ketan* eta *-zaiten & -zaen* formak; (xii) adberbioetako *-to* atzizkia; (xiii) adberbioetako *-la* atzizkiari *-n* gehitzeko joera; (xiv) kausa- eta helburu-perpausetan *-t(z)earren* aldaera; (xv) hainbat berba; (xvi) hainbat aldaera lexiko.

Ezaugarri horien azterketan oinarrituta lau gertakari nabarmentzen ditu Zuazok:

- a) Arabako lekukotasunek mendebaleko euskararen egin diren berrikuntza zenbaiten eremua zehazteko balio izan dute, eta berrikuntza horietako askoren sorlekua Araban bertan eta, zehatzago esateko, Gasteizen egon daitekeela ematen du.
- b) XVI.-XVII. mendeetarako, Bizkaia Arabatik bereizita zegoen, eta euskalki beregaina osatzen zuela esan daiteke.
- c) Araba, Bizkaia eta Gipuzkoako hizkerak bat datoz gauza askotan, eta Nafarroatik eta Ipar Euskal Herritik bereizita agertzen dira XVI. menderako. Euskara, beraz, zati handi bitan banatuta zegoen orduko.
- d) Araba guztia ez zen hizkuntzaren aldetik homogeneoa. Hango izkribuetako hizkera ez da guztiz berbera. Arabako ekialdean Nafarroako —Iruñekoa— eragina nabari da. Baita, beharbada, Gipuzkoaren eragina ere, Arabako ipar-ekialdean. (2012: 41-42)

Bestalde, Araba osoko euskara bat eta bera ez zela erakutsia zuen aspaldi Zuazok (1989, 1999); zehazki, bi eremu irudikatu izan ditu, mendebalekoa eta ekialdekoa, eta bereizketa honako ezaugarri hauen bidez proposatu du Zuazo (2012: §3.3) lanean: (i) mendebalean *gan*; (ii) mendebalean bokalerdiaren ondoko txistukarien palatalizazioa; (iii) mendebalean *padura* vs ekialdean *madura* aldaerak; (iv) mendebalean *solo* vs ekialdean *soro* aldaerak; (v) mendebalean *bular* vs ekialdean *burar* aldaerak; (vi) mendebalean *zubi* vs ekialdean *zufi* aldaerak; (vii) ekialdeko toponimian [hitza + *dana/dirana*] egitura indartsu agertzea. Arabako erdialdean, bestalde, tarteko hizkera dakusa, honako bi ezaugarri bereizgarri hauekin: (i) *a + a > ea* disimilazioak inon baino indar gehiago izatea *-aga, -eta* eta *-tza + a* bilkuretan; (ii) *errexal* hitza.

Arabako mendebalaren eta ekialdearen arteko aldea azaltzeko, bestalde, azken horretan Gasteizen eragina txikiagoa eta Iruñearena handiagoa izatea proposatu zuen, bai eta Arabako ipar-ekialdean Gipuzkoako euskararen eragina ikusi ere (Zuazo, 2012: 61).

Zuazoren arabera, Gasteizko / Arabako Lautadako euskara ez ezik, Bizkai erdialdeko (Oiz eta Sollube mendialdeen artekoa: Durango-Zornotza-Gernika-Bermeo aldea) eremu zabala ere izan zen berritzaile garai berankor batetik aurrera;¹³ Bilbori, ordea, ez zion eragiteko ahalmen handirik aitortu: berandu hazitako hiritzat zuen alde batetik (XIV. mendean, mendebaleko euskara itxuratuta eta trinkotuta omen zegoenean), eta XVIII.-XIX. mendeetarako erdaldundutakotzat, Larramendiren eta Mogelen aipuekin bat. Bilbotiko berrikuntzatzen zenbait berba eta aldaera lexiko besterik ez zuen eman Zuazok: *aditu* ‘begiratu’, *aube*, *luki*, *putxa* eta *tornu*; eta *anajea*, *duzti*, *laso* eta *uzen*.

Bizkai barruan sortutako berrikuntzen artean ere bi geruza bereizten ditu Zuazok, hedatzen diren eremua zein den. Geruza zaharrenekotzat jotzen ditu hauek: (i) *-txu* aldaera; (ii) sudurkari berrezarria *-io-* aditzean; (iii) [*-tu + -ten*] egiturako aditz-izenak; eta (iv) [erakusle + izena] egitura. Bestalde, geruza berriago batekotzat jotzen ditu hauek: (i) *au > eu* bilakabidea; (ii) *i* bokalak eragindako *z*-ren palatalizazioa; (iii) [izenordain galdetzailea + *edo* + izenordain galdetzailea] egiturako izenordain zehaztugabeak; (iv) aditzetan *-z* pluralgileak gainerako aukera guztiak baztertu izana.

Bestalde, Araban sortutakoak izan daitezkeen baina Bizkaian indartu eta garatu bide diren berrikuntzak bereizten ditu Zuazok (2012: 55): (i) soziatiboko *-gaz* marka; (ii) mugimenduzko aditzen osagarri diren aditz-izenak inesiboan emateko joera; (iii) adberbioetan *-la* atzizkiari *-n* gehitzea; (iv) **edunen* orainaldiko adizkietan *-o-* eta *-au-* erroak; (v) NOR-NORI-NORK saileko adizkietan **eutsi* besterik ez egotea, (vi) aditzetan *-z* pluralgilea ia guztiz nagusitu izana.

3.4.2 Aldai (2014)

Zenbait ezaugarri eta aldaera linguistiko esanguratsu aztertu ondoren, mendebaleko euskararen zatiketaren eta banaketaren periodizazio erlatiboa aurkeztu zuen Aldaik (2014). Zehazki, ezaugarri linguistikoen hedaduraren (zenbat eta hedatuago, hainbat eta zaharrago) eta aldakortasunaren (zenbat eta aldakortasun gutxiago, orduan eta zaharrago) irizpideei jarraikiz, lau garai ezberdindu zitezkeela proposatu zuen.

Geruzarik zaharrenean leudeke aldaera dokumentaturik gabeko formak; alegia, dokumentazioa dagoenetik mendebalean bakar eta sistematiko direnak: *-ak* ergatibo plurala, *izanen* hirugarren pertsonako adizkietako *-a-* erroa, *-ai* datibo plurala eta partizipio prospektiboko *-ko* aipatzen ditu, eta berrikuntzatzen jo. Aldakortasun ezaz gain, lau ezaugarri

¹³ Aurreko lan batean, Bermeo, Gernika, Mungia, Zornotza, Derio, Igorre eta Areatza aipatu zituen Zuazok (2007: 9).

hedadura zabala ere nabarmentzen du Aldaik (2014: §3.1), Urumea eta Oiartzun ibaietaraino iristen baitira: Gipuzkoa gehiena mendebaleko euskararen barnean geratuko litzateke, beraz. Hipotesiaren ahulgune bakarra (*h*)*uri*, *barri* eta *baltz* aldaera lexikoen hedaduran dakusa, arestiko ezaugarriek baino eremu nabarmen murrizagoan erabiltzen baitira.

Geruza berriago batean leudeke mendebalean historikoki aldakortasuna izan duten ezaugarriak, nahiz eta aldakortasun hori urria izan; Aldairen ustez (2014: §3.2), multzo honetan sartzekoak dira $a + a > ea$ disimilazioa, eta *-adu* eta *-idu* partizipioak; dioenez, Arabako Lautadaren erdialdean sortutako berrikuntzak izan litezke.

Hirugarren geruza are berriago batean leudeke mendebaleko lehenengo testuetan beste ezaugarri batzuekin lehian agertzen diren formak: *egin* eta **edutsi* aditz laguntzaileak, bokalerdiaren ondoko palatalizazioa eta aditz-izenetako *-eta* marka aipatzen ditu Aldaik (*idem*, §3.3); berrikuntza berankorragoak izango lirateke, denak ere Arabatik zabalduak. Ezaugarri arazotsuena *eginen* gramatikalizazioa bide da; izan ere, lehenengo testuetarik **ezanekin* lehian agertzen da are Bizkaian ere, baina hedadura oso zabala du, $a + a > eak$ duenaren parekoa.

Azken geruza hedadura murrizteneko ezaugarri eta aldaerek osatzen dute: Aldaik (2014: §3.4) aditz-izenetako *-keta* aldaera eta pluralaren eta objektu zuzenaren arteko komunztadura falta aipatzen ditu mendebalerako, eta **edunen* adizkietan *-u-* eman duen monoptongazioa ekialderako. Halaber, bigarren pertsonako tratamenduen nahastea garai honetan has edo heda zitekeela uste du.

Arestiko sailkapena aurkeztu ondoren hiru garai nagusi bereizten ditu: garai zaharra, erdiko garaia eta garai modernoagoa. Lehenengoari lotuta, azken urteotan Gasteizi eman izan zaion garrantzia berresten du Aldaik, eta ez du baztertzen are Gasteiz fundatu baino lehen ere Arabako Lautadak berebiziko garrantzia izan izana berrikuntzen sorreran eta hedapenean; halere, garaia berreraikitzekeo datuen eskasia nabarmentzen du, eta ameskerien eta proiektzio anakronikoen arriskua. Bigarrena dela eta, “podríamos hablar del periodo alrededor del s. XIII (e.g. XII-XIV) como de una época de posible gran influencia del habla de Vitoria en la dialectalización del euskera occidental” (2014: 239) dio. Hirugarrena Gasteiztik abiatutako azken berrikuntzek hezurmamituko lukete, Gasteizen grabitazio-indarra ahultzen ari zenekoek edo ahulduta zegoenekoek.

4 Corpora

Bizirik dauden hiztunen hizkerak bildu eta aztertu nahi direnean, nahikoa da inkestamethodoa hautatzea eta berriemaileengana jotzea behar den materialaren bila. Halaber, azken hamarkadotan ahozko nahiz ikus-entzunezko zenbait corpus sortu dira, eta horietan behin eta berriz entzun eta egiazta daitezke datuak: Labayru Fundazioak, Badihardugu Elkartek edo Euskal Kultur Erakundeak milaka grabazio-ordu gordetzen dituzte euren funtsetan, eta dialektologia- zein etnografia-gaietarako datuak biltzen aritu diren beste erakunde eta ikertzaile batzuek ere euren soinu-artxiboak entzuteko aukera eman dute: Euskaltzaindiaren *EHHA* proiekturako bildutakoak edo Iñaki Gamindek Bizkaian grabatu eta arian-arian argitaratutakoak datozkit gogora, besteak beste. Denboran atzera egin ahala, ordea, hizkuntza ikertzeko informazio-iturriak eta arazoak beste batzuk dira: testuak dira tresna nagusi, eta horiek lehenetsi izan dira iragana berreraikitze (Crowley, 1986: 101). Testuez gain, bigarren maila batean kokatu izan dira onomastika eta inoiz hitz egindako eta gerora galdutako hizkuntzek utzitako substratua, bai eta egungo dialektoek iragan iluna argitzeko eman ditzaketen datuak ere (Fisiak, 1982: 118).

4.1 Iturri nagusia: testuak

Lehenengo soinu-grabagailuak XIX. mendearen amaiera aldera sortu eta XX.aren lehenengo urteetan hedatu ziren;¹⁴ horrenbestez, grabagailua erabiltzen hasi aurreko hizkuntza eta hizkeren berri izan nahi denean, hizkuntza edo hizkera jakin bat galdu den eremu bat aztergai denean legez, erregistro idatziak dira lanabes nagusia (Meillet, 2001 [1925]: 25). Claudia Claridgek corpus historikoei buruzko lan argigarri batean dioenez, “Historical corpora are of necessity written corpora” (2008: 243). Hots, “the «native speakers» of past stages of a language are writers and copying scribes” (Laing, 2004: 50). Alde nabarmena dago, eskuragarri dauden iturriei dagokienez, gaur egun bildu edo entzun ditzakegun datuekin lan egitetik aurreko garaietako datuekin lan egitera; izan ere, historia aztergai denean, corpora osatzen duten materialak mugatuak dira (Kytö, 2011: 424), eta horiekin moldatu behar dugu, nahitaez, material berriak aurkitu edo ezagutzen ditugunei beste ikuspegi batetik begiratu artean.

Mitxelena (2011 [1954a]: 372, 2011 [1961a]: 57, 2011 [1961b]: 86, 2011 [1964a]: 254, 2011 [1982]: 472, besteak beste) azpimarratu zuen hizkuntzaren historiak testuen

¹⁴ Inaxio Lopez de Aranak *Argia* (2015/12/22) aldizkarian kaleratu zuen artikulu baten arabera, euskarazko lehen soinu grabatuak 1900. urtearen ingurukoak dira. Lana Interneten kontsulta daiteke: <http://www.argia.eus/albistea/euskarazko-lehen-soinuak> [Azken kontsultaren data: 2022/01/04].

ezagutza izan behar duela oinarri, nahiz eta, beharbada, ideia hori gure artean behar bezain zabaldua eta errotuta egon ez:

La idea de que la historia propiamente dicha de una lengua, de la vasca como de cualquier otra, sólo puede edificarse sólidamente sobre documentos fechados y localizados con la mayor precisión posible, no ofrece ninguna novedad. A lo sumo, acaso no esté difundida entre nosotros cuanto fuera necesario. (2011 [1971b]: 327)

Hizkuntzaren historia gehienbat hizkuntza idatziaren historia den heinean (Lakarra, 1997a: 473; Pons, 2006: 9),¹⁵ historia hezuramaitzen duten testuak ezagutzeak hizkuntzaren historia ezagutzea dakar; horrenbestez, “the linguist scholar must also be closely concerned with scribal and textual matters” (Milroy, 1992b: 168). Hizkuntzaren corpus historikoa osatzen duten materialen ezagutza ezak aurreiritziak, irudikatze faltsuak eta fantasiak nagusitzea besterik ez dakar: buruan darabiltzagan hainbat eta hainbat galderaren erantzunak testuetan dautza; “Beraz, historiaz arduratzen den hizkuntzalariak ezinbestekoa du filologia, eta hobe gainera zenbat eta filologia zehatzagoa, zehaztasun bakoitza hizkuntz historiagilearentzat urrats berri bat baita” (Lakarra, 1997a: 467).

Meilletek aipatutako *philologie de précision* (2001 [1925]: 24) delakoa ezinbesteko eta sistematiko izateak onurak besterik ez dakartza hala hemen nola atzerrian, baina gurean are premiazkoagoa dela esan daiteke, euskararen historia aztertzeke erabil dezakegun materialaren urritasuna eta testu-kritikaren hainbat arlotan dugun atzerapena aintzat hartuta. Hau zioen Mitxelenak *FHV*ren hitzaurrean: “A mi modo de ver, hoy puede avanzarse de dos maneras sobre los resultados anteriores: i) utilizando de una manera más exhaustiva los testimonios disponibles; y 2) aplicando más consecuentemente el metodo comparativo” (*FHV* 15).¹⁶

Mitxelenak hizkuntzalari diakronistatzat zuen bere burua, ez filologotzat (*cfr.* Lakarra, 1997a: §3). Baina, euskararen historia ezagutzeko eta historiaurrea berreraikitzeke euskal testuen ezagutza ahalik eta zehatzena ezinbestekoa zenez, “El lingüista hubo de devenir filólogo, con el fin de establecer por sí mismo esas bases firmes que hacían falta para cualquier investigación en torno al eusquera” (Lakarra, 1990 [1989]: 354).¹⁷ Urgellek aipatu bezala (2013: 533-534), errenteriarrek ez zuen libururik editatu, baina hasiera batetik ikusi eta

¹⁵ Eta, askotan, hizkuntza inprimatuena (Elpaß, 2012: 156).

¹⁶ Bide bertsutik, sasoi jakin batera arte ezagutzen ziren materialen berrinterpretazioa egitea proposatu zuen Mary Haasek (1969: 46) berreraiketa-proposamenak berrikusteko arrazoen artean. Horrekin batera, hizkuntza ahaide berriak, mailegu zaharren ebidentziak eta aitzinhizkuntza baten eta bestearen arteko konparazioa aipatu zituen. Guztiak dira baliagarri hala historiaurre berreraikiak nola historiaz dakiguna sendotzeko, zuzentzeko edo areagotzeko.

¹⁷ Ikus, bide bertsutik, Urgellen azalpenok: “hizkuntzari zegokion teori arazo larriei aurre egiterakoan ia oinarritzko lan guztiak peitu zituelarik, halabeharrez —zioen berak— filologo ere bihurtu zitzaigun, berez —euskaraz atetiko alorretan ere ederki frogatu bezala— hizkuntzalari zena, euskarari buruzko ikerketei oinarri sendoak ematen hasi nahirik” (1987b: 133-134).

aldarrikatu zuen filologiaren beharra: gogoan hartzekoa da 1950eko hamarkadakoak direla, besteak beste, *Viva Jesús*en, Betolatzaren eta Landucciren edizioak, eta, neurri batean, *TAV FHV*ren eta garaiko beste lan batzuen oinarrian zetzan corpustzat jo daitekeela (Bilbao, 2013: 717).

Hain zuzen, filologia zehatzaren bidetik etorri dira hondar urteotan ezagun ziren materialen inguruko zehaztapen eta ikuspegi berriak, hala testuak nola periodizazio-gaiak ukitzen dituztenak. Esan gabe doa filologia zehatz berbera aldarrikatu behar dela aurretik ezagutzen ez ziren iturri berriak lantzean: mendebaleko euskara ukitzen duten testuak besterik ez aipatzearen, Lazarragaren edizio kritikoa (Bilbao *et al.*, 2020) eta gramatika (Mounole, 2020) edo Arabako ipar-mendebaleko *Dotrinazko sermoitegia* (Ulibarri, 2015) nola landu diren ikustea besterik ez dago zehaztasunaren onurez jabetzeko.

4.2 Bigarren mailako iturriez: onomastika

Crowleyk (1986: 101 eta hurrengoak) bi lekukotasun-mota bereizi zituen Ingeles Zaharraren dialektoak aztertzeko: testuak (glosak, poesia eta prosa) eta testu izatera heltzen ez direnak (txanponetako testuak, idazkunak eta toponimoak). Zioenez, testu-ebidentziek izan behar dute lehentasuna, eta gainerakoek osagarri: testuetan agertzen dena egiazta dezakete edo isoglosak aurkitzeko lagungarri izan daitezke, baina bigarrenek ezin dituzte lehenengoak ordezkatu.

Material osagarrien artean agerikoa da leku-izenen balioa eta fidagarritasuna handiagoa dela, leku finko bati lotuta daudelako. Gainera, toponimoek isoglosak irudikatzen duten balio dute, betiere kokapena egoki ezarri bada bai geografikoki, bai linguistikoki:

Middle English records of localisable place-names appear as a gift to the Old English dialectologist. So, theories (relating to both diatopic and diachronic variation) are sometimes constructed on the basis of name data alone: such theories are to be accepted with caution, ideally only in the light of other evidence. (Colman, 1988: 124)

Badirudi izen hutsak ez direla guztiz nahikotzat jotzen Ingeles Zaharreko dialektoak mugatzeko; izan ere, izen gehienak Ingeles Zaharraren ostekoak dira. Colmanek dioenez, Ingeles Zaharreko izenek ez dute aldakortasun morfologiko diatopiko esanguratsurik islatzen: batez ere aldakortasun fonologiko diatopikoa agertzen dute (Colman, 1988: 111 eta 133). Laburbilduz: “What is in a name lies in its potential interpretation as evidence for historical dialectology —but as corroborative evidence, and not sole evidence for drawing dialect maps, or positing inter-dialectal influence” (Colman, 1988: 134).

Erdi Aroaz geroztik leonerak atzera egin du gaztelaniaren aurrean: orduz geroztik murriztu egin da toponimiak garai zaharragoetarako islatzen duen hedadura, eta gaztelania

indarrez zabaldu da. Moralak dioenez (2009: 155), leoneraren isoglosa guztiak goitik behera irudikatu izan dira, baina toponimiaren bidez leonera zaharraren geografiaz argi gehiago bilatu nahian, gurago izan du Donejakue bide zaharraren inguruko toponimia aztertu, ekialdetik mendebalera (Burgos → Sahagún → Leon → Astorga → Ponferrada → Galiziako muga), bidearen iparraldean eta hegoaldean geratzen diren toponimoak erabilia. Ondorioak argigarriak dira: dialektologiako eskuliburuek leoneraren ezaugarriak ematen ez duten lekuetan toponimiak gorde egin ditu ezaugarri horietako batzuk, hala nola Sahagún eta Leon arteko eremuan (Morala, 2009: 158).

Mendebalerantz hurreratu ahala agertzen dira dialektologoen leonerari egotzi izan dizkioten isoglosak, nahiz eta eremu batzuetan agerikoa izan isoglosa horiek ahuldu edo mendebalerantz mugitu direla: Astorgatik Ponferradara bitartean gorde dira ondoen leoneraren ezaugarriak bai tokiko hizkuntzan, bai toponimian, eta Bierzo aldera hurbildu ahala garbia da aldaketa toponimoetan, galizieraren ezaugarriak ageri baitira (Morala, 2009: 163 eta hurrengoak).

Euskal Herrira etorrita, euskara galdu den eremuetan aztergai garrantzitsua izan da toponimia (Salaberri, 1996: 223, 1998: 48, 2015). Onomastika baliagarri izan da, atzerrian legez, hala hizkuntzaren kanpoko nola barneko historiari begiratzeko, “leku-izenen azterketaren bidez lortzen den hizkuntzaren ezagutza murrizta dela ongi jakinagatik” (Salaberri, 1991: 620).

Euskararen barneko historiari dagokionez, azken urteotan (ere) egin da aurrerapenik toponimia bitarte. Onomastikarekin (oro har) lan egitea ez da testuekin edo egungo hitzuneekin lan egitea: iturri bakoitzak egokitzapen metodologiko bat eskatzen du, egiten den lanak berme zientifikoa izango badu. Hori dela eta, aintzat hartu behar dira material bakoitzak dituen mugak eta arazoak, ahal den neurrian aurre egiteko. Toponimiari dagokionez, kronologiarekin lotutako arazoak ez dira gutxi.

Salaberrik esan zuenez, azterketa sinkronikoak ezin egin daitezke, eta toponimiak ez ditu berdin islatzen aztertu ohi diren hizkuntza-maila guztiak: ondorioztatu du toponimiaren emankortasun handiena fonetikan eta semantikan ageri dela, nahiz eta beste mailei buruzko (adibidez, eratorpen-atzizkiak morfologian, perpaus erlatiboak dituzten toponimoak sintaxian edo hizkuntza-galerari eta -aldaketari loturiko azentu-gaiak prosodian) daturik ere lor daitekeen (Salaberri, 1991: 620). Bestalde, oso gogoan hartu behar da arkaismorako joera. Joera horrek, ordea, ez dakar berrikuntza batzuen aurreko iragazgaiztasunik: Salaberrik berak dioenez, bere ikergaietan bokal-harmonia agertzen ez bada, egiten ez zelako da (1994: 1001-1002).

Erdi Aroko euskara ikertzeko materialen eskasia ezaguna da: Akitaniako idazkunen ondoko garai ilunaren ondoren, “casi no se puede recurrir más que a la onomástica en busca de

los datos básicos durante el período que va, más o menos, del año 900 a 1500” (Mitxelena, 2011 [1971b]: 275). Egoera horrek oztopatu egiten du Euskara Batu Zaharraren eta azken milurteko dialektalizazio-prozesuaren hastapenaren irudi zehatzagoa izatea, baina Euskara Batu Zaharraren fragmentazio-prozesuaren gaineko proposamen zehatzagoak ekarri dituzte Zuazok (2010a, 2012, 2019), Lakarrak (2014 [2011]), Caminok (2014 [2011]), Reguerok (2013), Aldaik (2014), Abaituak (2019), Zuloagak (2020a, 2020b) zein Urrestarazuk (2021) hondar urteotan.

4.3 Berba bi berreraiketaz

XX. mende hasierako europar hizkuntzalari handi zenbaitek pentsatu eta idatzi zuten euskarak, ahaide ezagunik gabeko hizkuntza genetikoki isolatua izanik, ez zuela historiarik. Ezagun da euskal diakronisten artean Meilleten aipu hau:

Metodo konparatzailea hizkuntzen historia egiteko metodo bakarra denez gero, hizkuntza bat bakartuta dagoen bitartean historia gabekoa da. XVI. mendeko euskara eta gaur egungoaren artean ezberdintasunak egon badaude; baina aldaketak ez dira oinarritzkoak; funtsean, hizkuntza oraindik bat bera da. Hortaz, euskara beste hizkuntza batekin parekatzeko modurik aurkituko ez balitz, ez legoke haren historia sekula egiteko inolako itxaropenik. (2001 [1925]: 25)

Testurik eduki ezean, antzinako hizkuntzetan gertakariak ezin aztertu zirela ere esana zuen frantziarrak (2001 [1925]: 23), baina orduz geroztik euskarari buruz egin diren ikerketek besterik erakutsi dute: *FHV* bera bakarrik nahikoa ez balitz bezala, ikus Meilleten pasarte horri *Lenguas y protolenguas* lanean Mitxelenak eginiko iruzkina (2011 [1963]: 9 eta hurrengoak).

Ahaide ezagunik gabeko hizkuntzen historiari buruz ikasteko bide eta lanabesen artean barne-berreraiketa aipatzen du Campbellek (2011: 34); are gehiago, hizkuntza isolatuak aztertzeke baliabide erabiliena izan dela gogoratzen du. Foxen azalpenei jarraikiz, Saussure jo daiteke barne-berreraiketaren aitzindaritzat, indoeuroperaren sistema bokalikoz gaztetan eginiko lana dela eta. Aitzitik, ordukoa ez bide zen metodologia hura garatzeko giro aproposena: egokiagoa suertatu zen 1940ko eta 1950eko hamarkadetako giroa, non hizkuntz aldaketaren interpretazio estrukturalista hedatu baitzen (Fox, 2007 [1995]: 145-146).

Euskarari dagokionez, barne-berreraiketaren bidez historiaren mugak gainditu¹⁸ eta historiaurrera iristeko modua dagoela erakutsi dute Mitxelenak eta haren ondoren metodoa ezagutzeaz eta zuhur aplikatzeaz arduratu direnek. Hain zuzen, lan horri esker hitz egin daiteke

¹⁸ Berreraiketa-gaiak hizpide ditugula gehienbat historiaurreari begira dihardugun arren, ez da ahaztu behar historia barneko dokumentazio gabeko txoko eta garaietan argi apur bat egiteko ere balio duela: “barneberreraiketa ezinbazerituko lanabes dugu, are historia barneko lekukotasun gabeko garaietarako: zer egin, esaterako 1545az geroz urtetan lekukotasun haboro ez duen ekialdeko baxenafarrerarekin? Edota Amilletaren dotrinatik (1678) 1825ekora bitartean lekukotasunik ez duen Antzuolako hizkerarekin?” (Lakarra, 1997b: 547).

gaur egun Euskara Batu Zaharraz, Aitzineuskara Modernoaz eta Aitzineuskara Zaharraz, besteak beste. Euskararen historia konbentzioz XVI. mendean hasten delarik (Mitxelena, 2011 [1963]: 9), lehenengo testuetan bertan agertzen dira Aro Garaikidean irudikatu izan diren euskalkien aurrekariak (ezen ez Bonapartez geroztik aipatu diren euskalkiak eurak), aurreko atal batean aipatutako hutsune dokumentalak hutsune. Lehenengo testu luzexkak agertu orduko badaude, beraz, goragotik zetorren dialektalizazio-prozesu luzearen hainbat ondorio. Askotan, ordea, ez da erraza ezaugarri eta bilakabideak noiz sortu edo hedatu ziren zehaztea, nahiz eta aurreko ataletan aipatutako irizpideei jarraikiz hainbat auzi argi daitezkeen.

Mitxelenak gogorarazi zuenez, aurreko garaiei buruzko informazioa gordetzen duen sistema da hizkuntza (2011 [1963]: 7). Datuei teoria linguistikoa egoki aplikatuta informazio gehiago eskura daiteke aztergai diren ezaugarrien iraganaz, eta, euskarari dagokionez, corpusa txikia eta berankorra izanik, historiaurreaz jakiteko eta garai historikoko datuak zuzen interpretatzeko (*cfr.*, adibidez, *u-* : *i-* dela eta egin beharreko bereizketa etimologikoak §5.1.2 atalean) ezin lagungarriagoa da berreraiketa. Berreraiketaren bidez, Euskara Batu Zaharri dagozkion zenbait alderdi argi daitezke eskura dauden datuekin, hala nola dialektalizazio-prozesua azaltzeko hain garrantzitsu diren isoglosa zahar dialektal zein supradialektalekin, edo lekukotasun zaharrenek azaltzen dituzten filiazio linguistikoekin.

4.4 Lan hau egiteko corpusa: mendebal zabaleko testuak

Eskuragarri dauden materialei dagokienez, mendebal zabalean (eta batez ere Bizkaian eta Gipuzkoako mendebalean) egoera beste leku batzuetan baino hobea da. Izan ere, eremu batean baino gehiagotan daude euskal testuak Euskara Arkaikoaz geroztik. Halere, euskararen corpusaz oro har aipatutako urritasunaren, asimetriaren eta homogeneotasunaren arazoak bere horretan ageri dira eremu honetan ere.

Badaude hainbat testu interesgarri, baina hiatoak (hots, berandura arte testurik ez duten eremuak edo lekukotasun batetik hurrengora arteko denbora-tarte luzeak) ere ugari dira: XVIII. mendera arte ezer gutxi dago Bizkaiko erdialde eta hegoalde zabalean, eta XIX. mendekoak dira Arratiako, Mundakatik ekialdera geratzen den kostaldeko nahiz Lea eta Artibai ibaien inguruetako lehenbiziko testu luzexkak. Halaber, testu gehiago nahiko genituzke Bilbon zein Bizkaiko eskualde-buruetan, hala nola Plentzian, Mungian, Bermeon, Gernikan eta Markinan, bai eta material faltaren ondorioz isoglosa batzuen irudia lausotzen duten eremuetan ere: Txorierrin, Mungia eta Gernika arteko herrietan, Muxikan, Zornotzan eta Otxandion, besteak beste.

Bizkaiko lekukotasun arkaiko eta zahar gehienak sartaldean eta Durango aldean daude. Bizkaitik kanpo, Euskal Herriko mendebal zabalaz ari naizela, aipatzekoa da Gipuzkoako mendebalean badagoela testu nahikorik hizkuntza-ezaugarri batzuen menderik mendeko zenbait bilakabide esanguratsu aztertzeke (ikus Zuazo, 2006b).

Eskueran ditugun testu gehienak laburrak dira: luzeenaren transkripzio arruntak ez ditu hogeita hamar orrialde baino gehiago hartzen. Bestalde, erlijio-testuak nagusi diren arren, aipatzekoa da badagoela beste euskalki batzuetan baino material ez-erlijioso gehiago: XVI. eta XVII. mendeetako zenbait handiki eta historialari Euskal Herriko mendebalekoak izateak ekarri digu onurarik eremu horretako euskara aztergai dugunoi, hainbat material bildu bide baitzituzten. Iburguen-Cachopín kronikan edo Garibairen lanetan agertzen diren herri-literaturako materialekin batera, aipatzekoak dira Zumarragaren gutuna (1537), *Refranes y sentencias* (1596 [1496]), sorginei buruzko Busturiko testu laburra (1616), Bilbo aldeko maitasun-poemak (XVI.-XVII. mendeak) eta 1770eko galdetegi judiziala, *Egiaren kanta* (1638), Mikoletaren liburuxka (1653) edo hizkuntza-ezaugarri zaharrei eutsi dieten zenbait balada eta kantu herrikoi.

Bigarren mailako lekukotasunik ere badago Bizkai aldean, eta oso baliagarri dira bai tokian tokiko hizkeretan zer gordetzen zen ikusteko, bai itxuraz mendebalean beste leku batzuetan baino hobeto gorde diren erabileren berri izateko; adibidez, Arratiako lehenengo testuak XVIII. mendeko sermolarien lanak diren arren, Madariaga kaligrafoak XVI. mendean bokal sudurkarietz emandako argibideak jakingarriak dira, oso. Orobat, historialari zahar batzuek euren lanetan onomastika zein lexiko arrunta iruzkintzean emandako itzulpen eta azalpenek balio dute hizkuntza-ezaugarrien berri izateko: Iburguen-Cachopín kronikak *beraza - él era* formak iraganaldiko *-n* morfemaren galeraren berri ematen digu. Apokrifoez ere, ordezkatu nahi duten garaiko hizkuntza-egoera urrun egon arren, informazio baliagarria ematen dute sortu ziren sasoiko euskarari buruz.

Gipuzkoako mendebalean testu laburrak dira nagusi XVIII.-XIX. mendeetara arte, baina testu labor horien artean ugaritasuna dago generoan: Garibaik bildutako errefracuez eta Erdi Aroko oihartzuna duten kantu-zatiez gain, aipatzekoak dira bertsoz idatzitako/jasotako testuak eta koplak-sortak, administrazio-testu laburren bat eta gutunen bat. XVIII.-XIX. mendeetan, aldiz, testu erlijiosoak dira luzeenak inguru hartan: Antzuola eta Bergara aldeko dotrinak, Oñatiko eskuizkribuak eta argitaragabe dauden hainbat sermoi.

Araba aldeko lekukotasunak Bizkaikoak eta Gipuzkoa mendebalekoak baino urriagoak dira kopuruz, baina ez beti tamainaz, eta lan honetan behin eta berriz aldarrikatutako *filologia zehatza* aplikatu zaienean emaitza esanguratsu-ikusgarriak lortu izan dira euskal

dialektologiaren eta euskararen historiaren arloan. Euskal filologoaren artean zabal onartua da Mitxelenak mugari nabarmena ezarri zuela Landucciren hiztegiaren edizioarekin: berriemaile aritu ziren hiru esku identifikatzeaz gain, hiztegiak galdutako euskalki bateko hizkera jasotzen zuela proposatu zuen eta hizkera hori Bizkaikotik bereizteko argudioak eman zituen, Arabako euskarari estatus beregina emanez. Landucciren edizioak berrogeita hamar urte bete baino lehen, Arabatik etorri zen ezustekoa berriz ere: Lazarraga eskuizkribuak hala mendebaleko dialektoei nola euskararen historiako zenbait punturi buruzko ikuspegia aldarazi du. XVIII. mendekoak dira, bestalde, Gamizen olerkiak eta García Albenizen izkribua, eta *Dotrinazko sermoitegia*.

Hurrengo azpiatalean aurkeztuko ditut lan honetan erabilitako corpus nagusiari buruzko zertzeladak: erabilitako testuak zerrendatu ditut, baliatutako aleak eta/edo edizioak ere zehaztuta. Corpora osatzen duten testuak aurkezteko irizpide nagusia ez da formala izan, ezpada kronologiaren eta geografiaren araberakoa, alderdi bi horiek lan honen gidalerro direnez gero.

Lekukotasunak kronologikoki aipatzeko, Lakarraren (1997a) periodizazioari jarraitu diot (orain, ikus Gorrotxategi, Igartua & Lakarra, 2018 laneko egokitzapena eta Lakarra *et al.*, 2019-ko zehaztapenak); zehazki, Euskara Arkaikoko (1400-1600), Euskara Zaharreko (1600-1745) eta Lehen Euskara Modernoko (1730-1896) iturriak erabili ditut,¹⁹ lehenengo garai biak lehenetsita, banaketa dialektal zaharragoak berreraikitzeke baliagarriagoak baitira.

Corpusari begira, ez dut testurik baztertu laburtasuna dela eta: Mitxelenaren esanari jarraikiz, esaldi solte laburrenak ere informazio interesgarria eman lezake. Eskuratu ditudan testu guztiak aintzat hartze hori materialaren urritasunak eragin du, hala jakatuta banaketa eta hedaduren irudi hobea lortzen denez. Horrek, ordea, ez dakar corpusek errealitate linguistikoaren irudi okerra eman dezaketela ahaztea, errealitate hori osorik islatzen dutela ulertzen bada (Rissanen, 1989: 17). Baztertutako testu bakarrak luzeraren eta idazleen *usus scribendi* konplexuaren ondorioz alboratu ditut, eta Lehen Euskara Modernoari dagozkio: XVIII. mendearen bigarren erdialdeaz geroztik halako aldaketa bat ikusten da Hego Euskal Herriko idazleen artean; jantziagoak dira, jarraitzeko eta imitatzeko eredu gehiago dituzte (besteak beste, kalean zeuden Larramendiren lanak), sermoigintza-lanak hedatzen dira, eta horrek guztiak hizkeraren edo hizkuntza literarioaren gaineko hausnarketa ekartzen edo/eta areagotzen du. XIX. mendea baino lehen agerikoa da bazirela hautu estilistiko jakin batzuetan oinarritutako ereduak Bizkaiko egileen artean, eta eredu horiek XIX. mendearen lehenengo urteetan finkatu ziren, bizkaitar klasikoaren lanak agertzearekin batera. Mogel, Añibarro, Astarloa, Frai

¹⁹ Lehenengo Euskara Modernoa 1745etik 1730era aurreratzeko aukeraz, ikus Urgell (2018a: 549) eta Zuloaga (2020a: §5.3.3.2).

Bartolome edo Juan Mateo Zabala ditut gogoan halakoez aritzean, eta ez dira ahaztekoak Bizkaian, Gipuzkoan eta Nafarroan sasoi hartan sermoigintzan aritu ziren ehunka predikariak (*cfr.* Etxebarria, 2005).

Beraz, bizkaiera klasikoko joerak liburu klasikoen bidez finkatu zituzten idazleak corpusetik kanpo utzi ditut. Hautu hori egiteko, besteak beste, gogoan izan dut milaka orrialde ekoitzi zituztela (ez guztiak argitaratuak) eta hizkuntza-ereduen gaineko eztabaida eta hausnarketen ondorioz hainbat idazkera-irizpide aldatu zituztela urteak igaro ahala. Hain zuzen ere, literatur ereduak sortzeko bidean eginiko hautuek lausotu egiten dute tokiko hizkeren eta nolabaiteko literatur hizkera “goren”-en arteko lotura. Nolanahi ere den, corpusean 1800 aldera hiato bat sortzeak eta egile horien lanak aztergai nagusien artean (hots, sistematikoki goitik behera aztertutakoaren artean) ez kokatzeak ez du esan nahi ezaugarri batzuen bilakabidea ikusteko, Añibarroren *Escu-liburuari*, Mogelen *Peru Abarcari* edo Frai Bartolomeren *Gatz-ozpindubari* begiratu ez diedanik.

Esan gabe doa ematen dudan corpora, lan honen ardatza izan arren, ez dela erabili dudan material bakarra: lagungarri zaizkidan beste leku eta garai batzuetako iturrietara ere jo dut: gramatika, hiztegi eta beste eremu/dialekto batzuetako testu batzuk ez ezik, etengabe erabili ditut *TAV*, *ConTAV*, *AZTH*, *ETZ*, *ETZBB*, *OEH*, *EKC*, *EI*, *EHHA*, *EHHE*, *EODA*²⁰ edo hainbat ikertzailek euskararen historiari zein euskal dialektoei buruz eginiko monografietao datuak.

4.5 Testuen zerrenda²¹

4.5.1 Bizkaiko testuak²²

- Martín Ibáñez Labierukoarena (*ca.* 1394) (*TAV*)
- Arrasateko erreketaren kantuak (*post* 1448) (“Gomizec asco lagunic” & “Argui içarrac urten dau”) (Arriolabengoa, 2008)
- Lope García Salazar: *Bienandanças e fortunas* (*ante* 1476) (*TAV*)
- Diego L. Haroren eresia (*ca.* 1500) (*TAV*)
- San Frantziskoren hirugarren ordena (*ante* 1521) (*TAV*)
- Frai Juan Zumarragaren gutuna (1537) (*ETZBB*)
- P. Madariaga: *Onra de escribanos* (1565) (Biblioteca Digital Hispánicako alea)
- Iburguen-Cachopín kronikako pasarteak (1558-1610) (Arriolabengoa, 2008)
- Salinasgo kondearen kantua (*ante* 1571) (*TAV*)
- *Refranes y sentencias* (1596 [1496]) (Lakarra, 1996)

²⁰ Ikus laburduren erreferentzia zehatzak bibliografian.

²¹ Testua zehatz datatzerik ez dagoen kasuetan, garai linguistikoa adierazi dut testuaren izenaren ondotik. Bestalde, testu bakoitzaren zein bertsio edo edizio ere zehaztu dut; ikus xehetasunak bibliografian.

²² Laburdurak, hurrenez hurren: Labieru, ArrasErrekl, GSalazar, Haro, SFrantzOrd, frJZum, Honra, IburgC, Salinas, RefSent, PlentziaAitaG, Andram, PlenErref, Enoj, EVeguiacaz, Catigatu, ElorZiriBerts, BustSorg, EgiaKant, VJesus, Mikol, Kapan, BertsBizk, Henao, Zubia, Aiene, Arzadun, Urkizu, OrozOt, UrkizuKopl, AmorArm, Gandara, Barnetxea, Olaetxea, Apoita, De la Quadra, Errosariyo, Sarria, GernikaGK, AbandiñoGK.

- Plentziako *Aita gurea* (Euskara Arkaikoa) (Larrañaga, 2018)
- Andramendiko idazkiak (Euskara Arkaikoa) (Arriolabengoa, 2008)
- Plentziako errefraueak (1603) (Zuloaga, 2011)
- *Enojaduric* kantua (Euskara Zaharra) (Arejita, 1991)
- *Ene veguiacaz* kantua (*post* 1609) (TAV)
- *Catigatu ninduçun* kantua (Euskara Zaharra) (ConTAV)
- Elorrioko ziri-bertsoak (Euskara Zaharra) (Arejita & Bidart, 2011)
- Busturiko testua sorginkeria-gaiez (1616) (Reguera, 2012)
- J. B. Alzola: *Egiaren kanta* (1638) (Urgell, 1986)
- *Viva Jesús* dotrina (*ca.* 1640) (Ulibarri, 2010)
- R. Mikoleta: *Modo breve de aprender la lengua vizcayna* (1653) (Ariztimuño, Manterola & Zuloaga, prestatzen)
- M. Otxoa Kapanaga: *Doctrina christiana* (1656) (K. Mitxelena liburutegiko alea)
- *Bertso bizkaitarrak* sorta (1688) (Lakarra, 1984b, 1986c)
- Henaoren azalpenak Bizkaiko elizkizunez (1689) (TAV)
- N. Zubiaren dotrinako pasarteak (1699 [1691]) (Biblioteca Digital Hispánicako alea)
- Barakaldoko aienea (1712) (Saiz & Ros, 2001)
- M. Arzadun: *Doctrina christianeen explicacinoa* (1731) (K. Mitxelena liburutegiko alea)
- D. L. Urkizu: *Liburu virgina santissimien...* (1737) (Newberry Libraryko alea)
- Orozkoko otoitzak (1739) (Garigorta & Gaminde, 1986)
- D. L. Urkizu: koplak (1740) (Zuloaga, 2015)
- Amоротoko armarría (1754) (armarriaren argazkia)
- S. Gandararen gabon-kantuak eta Larramendiri gutuna (1757-1768) (Kaltzakorta, 1999)
- R. Barnetxearen euskal kanta (1763) (Zuloaga, 2013b)
- B. Olaetxea: *Doctrina christiana* (1763) (Azkue Bibliotekako alea)
- F. Apoitaren bederatziruena (1778) (Altzibar, 1992)
- *Errosariyo edo coroa santuba* (1780) (Azkue Bibliotekako alea)
- N. M. de la Quadraren lanak (1784) (Bilbao, 1997, 1998)
- B. Sarriaren sermoiak (1790-1800) (Etxebarria & Apraiz, 2009)
- Gernikako gabon-kanta bat (1801) (Arejita, 1993)
- Abadiñoko gabon-kanta bat (1803) (Altzibar, 1993)

4.5.2 Arabako testuak²³

- P. Abendañoren aienea (*post* 1443) (TAV)
- Frai Juan Victoriaren zina (Euskara Arkaikoa) (Ibisate, 1998)
- Marineo Sículoren hiztegia (1533) (TAV)
- Perutxoren kanta (1536) (TAV)

²³ Laburdurak, hurrenez hurren: Abendaño, frJVict, MSículo, Perutxo, Land, ErrodZar, Poza, IacobGeb, Betol, Lazarg, MendKoa, *Aerario*, UrdHizt, Portal, SevillaBerts, GGamarra, Iturbe, JLuzur, OtsoaGK, Barrutia, DotrSerm, Gamiz, Albeniz.

- N. Landucci: *Dictionarium linguae cantabrigae* (1562) (Mitzelena & Agud, 2011 [1958])
- Errodrigo Zaratekoren eresia (1574) (Arriolabengoa, 2008)
- A. Poza: *De la antigua lengua de las Españas* (1587) (Gorrotxategi, 1987)
- Iacob Gebarakoaren hiletak (ca. 1588) (TAV)
- J. P. Betolatza: *Doctrina christiana* (1596) (Mitzelena, 2011 [1955])
- J. P. Lazarragaren eskuizkribua (1567-1602) (Bilbao *et al.*, 2020)
- Mendietaen koadroko testuak (1609 & 1773) (ConTAV)
- Mendieta: *Aerario de la hidalguía* (ca. 1611) (Ulibarri, 2013b)
- Urduñako berba-zerrenda (Euskara Zaharra) (Ros, 2011)
- M. Portalen poema (1610) (TAV)
- Sevillako bertsoak (1619) (Ulibarri, 2011)
- Gaspar Gamarraren euskal testuak (1648) (Altuna, 2002)
- Iturberen laukoak (1658) (ETZBB)
- Juan Luzuriagaren euskal testuak (1686) (Altuna, 2002)
- Martínez de Otsoaren gabon-kanta bat (1695) (Knörr, 1998)
- P. I. Barrutia: *Acto para la nochebuena* (ca. 1715) (Lakarra, 1981; Latxaga, 1983)
- *Dotrinazko sermoitegia* (ca. 1780) (Ulibarri, 2015)
- J. B. Gamizen poemak (1770) (Goikoetxea, 1982)
- J. García Albeniz: *Acto contriciocoa* (1778) (Altuna, 1995a)

4.5.3 Gipuzkoako testuak²⁴

- Beotibarko kantua (*post* 1321) (TAV)
- Akundiako guduaren kantua (*post* 1390) (TAV)
- Urrexolako guduaren kantua (*post* 1401) (TAV)
- Arrasateko erreketaren kantuak (*post* 1448) (“Il didila” eta “Gomez andia çanarren”) (Arriolabengoa, 2008)
- Olasoren kantua (*post* 1450) (TAV)
- Sandailia (ca. 1450) (TAV)
- Artazubiaga (*post* 1464) (TAV)
- J. Lazkanoren kantua (*post* 1476) (TAV)
- Azpeitiko poemak (ca. 1515) (Ariztimuño, 2021d)
- M. Xanfarronen kantua (*post* 1544) (TAV)
- A. Araozen gutuna (1545) (TAV)
- Rosabella (Altuna, 2001; Ibisate, 2001)
- Tolosako ezkontza-zina (1557) (TAV)
- Azpeitiko ezkontza-zina (1560) (Satrustegi, 1992)
- Kukuaren koplak (1566) (Satrustegi, 1991)

²⁴ Laburdurak, hurrenez hurren: Beotibar, Akundia, Urrexola, ArrasErrekII eta ArrasErrekIII, Olaso, Sandailia, Artaz, LazkanoKant, AzpPoe, Xanf, AraozGut, Rosabella, TolEzkZin, AzpEzkZin, KukuKopl, BretKant, Gar, DebaSerGut, MLastur, Sarasketa, SalMis, IsastiE, Sasiola, Etxabe, SumBrev, EldBerts, IsastiS, ErrezGut, FranSorg, LardGut, Irure, Amil, ArrasAhap, EibarKoplZah, ArrasBand, GoierriGK, SermDom, OArin, LasBer, EibarKopl, IrunUdal, Lubieta, Lar, Iraz, AzpGut, ZegamaDot, Arak, FelV, EibarUdal, LoiolaDot, GoierriPlat, OikiaDot, DonostiaGut, GavS, BerastErrez, BorrB, Aldazabal, GTour, ATxakarGut, HondarPlat, AzpUdal, BergUdal, IsSagEsp, Pomier.

- Britainiako kantua (1550) (*ca.* 1590) (*ConTAV*)
- Garibairen errefrauak (1592) (Urkizu, 1989; Zubiaur & Arzamendi, 1976)
- Debako seroraren gutuna (1596) (*ETZBB*)
- Milia Lasturko (Euskara Arkaikoa) (*TAV*)
- Sarasketa hiztegitxo (Euskara Arkaikoa) (Aginalde & Urgell, 2012)
- *Salmo Miserere* (Euskara Arkaikoa) (BNEko ale mikrofilmata; Akesolo, 1982)
- Isastiren errefrauak (Euskara Arkaikoa) (*TAV*; Reguero, 2019a)
- E. Sasiolaren poemak (Euskara Arkaikoa / Euskara Zaharra) (Bilbao *et al.*, 2020)
- B. Etxaberen *Ave María* (1607) (*TAV*)
- *Sumario brevea* (1614) (Urkizu, 2009)
- Elduaingo bertsoak (1619) (*TAV*; *ETZBB*)
- Isasti: *Salvea* (1620) (*TAV*)
- M. Arzalluz errejidarraren gutunak (1622) (*ETZBB*)
- Frantziskotarren predikua sorginkeriaz (1648) (*TAV*)
- Lardizabalen gutunak (1655) (*ConTAV*)
- D. Irureren bertsoak (1677) (*ETZBB*)
- Amilletaren dotrina (1677) (Arejita & Alberdi, 1985)
- Arrasateko ahapaldia (1682) (Ozaeta, 1992)
- Eibarko koplak zaharrak (1685) (Lekuona *et al.*, 1992)
- Arrasateko udal-bandoa (1705) (Ozaeta, 1992)
- Goierriko gabon-kantua (1705) (Lekuona, 1956)
- Bergara-Antzuola aldeko sermoia (1708) (Etxebarria, 2007)
- J. Otxoa Arin: *Doctrina christiana* (1713) (K. Mitxelena liburutegiko mikrofilma)
- Lasarteko bertso-sorta (1716) (*ETZ*)
- Eibarko koplak (1721) (Kaltzakorta, 2010)
- Irungo udal-agiriak (1721) (Altuna & Miranda, 1995)
- Lubietaren eskuizkribua (1728) (Bilbao, prestatzen)
- Larramendiren euskal testuak (1729-1760) (Altuna & Lakarra, 1990; Lakarra, 1985b)
- Irazuzta (1739) (Azkue Bibliotekako mikrofilma)
- Altzaga familiaren gutunak (*ca.* 1740) (Madariaga *et al.*, 2009)
- Zegamako dotrina (1741) (Ondarra, 1984)
- Arakistainen *Eranskina* (1746) (Ondarra & Unzueta, 1997)
- Felipe V.aren omenezko bertsoak (1747) (Ondarra, 1993)
- Eibarko udal-agindua (1754) (Zuloaga, 2018)
- Loiolako dotrina (Lehen Euskara Modernoa) (Altuna, 1995b)
- Goierriko platika (Lehen Euskara Modernoa) (Murugarren, 1984)
- Oikiako dotrina (1784 [1759]) (Lakarra, 1987)
- Donostiako maitaleen gutuneria (1761) (*ETZ*)
- X. Munibe: *Gabonsariac* (1762) (Altzibar, 1991b)
- Berastegiko errezeta (1763) (*ETZ*)
- X. Munibe: *El borracho burlado* (1764) (Altzibar, 1991b)
- P. J. Aldazabalen euskal lanak (*ca.* 1770) (Zuloaga, 2021b)
- J. Altzibar: *Grand tour* (1772) (Etxebarria *et al.*, 2007)
- A. Txakartegiren gutuna (1775) (Santazilia, 2015)

- Hondarribiko platika (1778) (ETZ)
- Azpeitiko udal-agindua (1786) (Madariaga *et al.*, 2009)
- Bergarako udal-agindua (1783) (Zumalde, 1986)
- *Istoria sagraduco esplicacino labur bat* (Lehen Euskara Modernoa) (Ariztimuño & Uribe-Etxebarria, prestatzen)
- Pomier hiztegia (*post* 1745) (Gómez-López & Zulaika, 2020; datazioaz, ikus Lakarra, inprimategian)

5 Balio sailkatzaile urriko ezaugarriak

Dialektologiaren esparruan, edozein ikerketa-esparrutan legez, hautatzen diren aztergaiak eta metodologia nolako, emaitzak halako izan ohi dira. Helburua zein den, aztergai eta metodologia horiek doitu daitezke, jakina, eta xede jakin baterako *item* edo metodo batzuk baztertzek ez dakar horien baliorik eza beste helburu edo ikergai batzuetarako. Atal honek, bada, lan honen helburuei begira balio urria duten edo arazotsu diren zenbait ezaugarriren azterketa eta iruzkina dakartza: linguistikoki balio sailkatzaile urrikotzat jo ditut eta, horrenbestez, baztergarrizat, ez dituztelako gaintitzen §2-n ezarritako langa teoriko-metodologikoak.

5.1 Aldaera lexikoak

5.1.1 *barri & berri, baltz & beltz*

Mitxelenarekin (2011 [1953]: 71, *FHV* 48) bat, bokal artean zein kokapen inplosiboko dardarkari gogorraren aurrean ohikoa da bokalak irekitzea; gehienbat $e > a$ gertatu da ondoko silaban bokal itxi bat zegoenean eta bokal irekia berba hasieran ez zegoenean: *cfr.* mendebaleko zenbait hizkeratako *barri, garri, txarri, garnu, bartzun...* aldaerak, gainerako euskalkietan e gorde dutenak. Bestalde, pareko fenomenoaren eragin zuen /l/ inplosiboak, eta hortik sortua da *baltz* aldaera (*FHV* 50), nahiz eta konposizioan *-bel* besterik ez den gorde are Euskal Herriko mendebalean ere (*cfr. arbel, gibel, orbel...*). Mitxelenak (2011 [1981]: 531, 2011 [1982]: 409) berak hutsaltzat jo zituen aldaketok, arrunt askoak baitira hala fonetikoki nola tipologikoki: Iberiar penintsulako bost erromantzetan aztertu ditu Bradleyk (2011), eta European bertan pareko prozesuak deskribatu dira, besteak beste, ingelesez (Hickey, 2007; Trudgill, 2008), faroeraz (Árnason, 1999), suedieraz (Riad, 2014), libonieraz eta estonieraz (O'Rourke & Pajusalu, 2016), eta Suitzako alemanez (Keel, 1982).

Euskal Herriko mendebaleko *barri* aldaerak hedadura zabala du, baina $e > a$ aldaketaren mendeko aldaera guztien hedadura ez da bera²⁵ eta hori aintzat hartzea ezinbestekoa da ezaugarriaren balio sailkatzailea haztatzeko. Esaterako, *bardin* aldaera arestian aipatutakoekin batera multzokatu da inoiz (*cfr.* Zuazo, 1989: 12), baina oso bestelako hedadura du (*FHV* 49; *OEH*, s.v. *berdin*). Orobat, *garri* aldaera mendebal muturrean besterik ez dago (*OEH*, s.v. *gerri*), eta *garnu* gaur-gaurkoz behintzat Bizkaiko ipar-mendebalean besterik ez (Zuazo & Goiti, 2016: 96). Badirudi ez gune batetik hedatutako bilakabidea, baina fenomeno poligenetikoa izan dela

²⁵ Ikus Lakarra (2014 [2011]: 161, 7. oin-oharra) *igarri & igerri* eta bestez, eta Salaberri (2015a: 245) Nafarroako zenbait toponimoz.

e > a: mendebaleko hizkeretan metatzen dira aldaera horietako asko, baina ez dago fenomeno beraren mendeko aldaeren arabeko eremu trinkorik irudikatzerik.²⁶

X. eta, bereziki, XI. mendeetako onomastikan *e > a* irekitzea gertatua zela ikus daiteke:²⁷ Donemiliagako kartulario galikanoak dakartza, beste zenbaiten artean, adibide hauek: *Nunno Balza* (Araba, 984), *Udaibalzaga* (Busturia, Bizkaia, 1051), *villa Nunno Falzahuri* (Leiva, Errioxa Garaia, 1075), *Valle de Balza* (Belorado, Burgos, 1049)...; *Ulibarrilior* (Araba, 952), *Essavarri* (Araba, 1025), *Horivarri* (Araba, 1025)... Historikoki, aldiz, *e > a* irekitzerik gabeko aldaerak aurki daitezke Euskal Herriko mendebalean eta lurralde mugakideetan: alde batetik, Donemiliagako kartulario galikanoak berak *prato de eita Belza* (Errioxa Garaia, 1080) antroponimoa dakar; beste alde batetik, *berrirekin* lotuta egon ez arren, ez dago bokal-irekitzerik Bizkaiko *Berriz*²⁸ eta *Berriatua* toponimoetan (Mitxelena, 2011 [1953]: 71). Halaber, *Gerrikaitz* agertzen da —ez ***Garrikaitz*— agirietan (*EODA*, s.v. *Gerrikaitz*), bai eta, gehienetan, *Gernika* ere: aldaera zaharrena da (*cf.* Rejako *Gernica*), baina *Garnika* XIV. mendetik aurrera tartekatzen da (Hidalgo de Cisneros *et al.*, 1986). Gipuzkoako toponimia zaharreen, bestalde, mendebal muturrean eta oso bakan ageri da *barri* aldaera: Salaberri & Zaldua (2020) lanari jarraikiz, Arrasaten (*Uribarri* eta *Huribarri* daude XIV. mendean, eta *Uribarri* eta *Olibarri* XV.-XVI. mendeetan) eta Oñati aldean (*Urivarri* 1444an, *Urivarri* 1489an eta *Uribarri* 1500-1520 aldean) metatzen dira adibideak.²⁹

Testuen tradizioan, lehenengo testu arkaikoak agertu orduko lehia zegoen Deba ibarrean eta Araban:³⁰ Antonio Araoz bergararrak edo oñatiarrak San Inazio Loiolakoari igorritako gutunean *gente verriac* esaten da, eta Sasiolaren B20:2 testuak *berria* du. Horrekin bat egiten dute Gamizen “Beste tunucho *berri* bat” izenburuko aldaerak eta “Euscaraz gaiztoetan” sortako

²⁶ Gipuzkoan (ia) bakarrik (*OEH*, s.v. *baserri*; *EHHA* IV, 914. mapa) erabiltzen den *basarri* ‘baserri’ dela eta, konposizioan gertatutako aldaketan bidez azaldu da: “Ez dirudi *basarri*-ren kasua hau denik; hemen badirudi hitz elkarketa legea dugula: *baso* + *herri* > *base/arri*. Bestalde, *Pipar*, *iztar* eta *edar*-en kasuan ez genuke bokal arteko dardarkari bortizik ezta ondoko silabako *-i-rik* ere, baina eremu geografikoaren, hedaduraren eta sakontasun diakronikoaren arabera, ez dirudi bilakabide bereko adibide direnik” (Reguero, 2012: 103, 34. oin-oharra).

²⁷ Besterik adierazi ezean, azpiatal honetako datuak Peterson (2009) lanetik eta hark prestatutako Donemiliaga Kukulako *Becerro Galicanoaren* edizio kritikotik atereak dira.

²⁸ *Verri(us)* + *-ici*: **Verric(i)* > *Berriz* proposatu da oraintsu (Yarza, 2015: 357).

²⁹ Lan bereko datuen arabera, XIX. mendeko iturrietan *berri* orokorragoa arrunt ageri da Oñatin (*Olaberrieta*, 1847; *Echeberri de Araoz*, 1857...), Antzuolan (*Usarraga-berri*, 1857), Aretxabaletan (*Echeberri de Larrino*, 1847; *Echeberri de Bedoña*, 1857; *Echeberri de Goronaeta*, 1862...) eta Bergaran (*Vergara-Echeberri*, 1857; *Elosúa-echeberri*, 1857...) eta abarretan.

³⁰ Garibairen A bildumaren kopiagile ustez gipuzkoarra zela eta *berri* duten forma guztiak eskuizkribu horretan ageri direla aintzat hartuta (*cf.* A5 *erraverria* eta A58 *verriac* vs B9 *barriac* eta B2 *erra barria*) auzi honetan baztertzekotzat edo tentuz erabiltzekotzat jo ditut; ikus, Garibai dela eta, Lakarraren (1986b: 47) aldaera-zerrenda, Urkixok aspaldi emana (1919) osatzen duena. Halaber, Landucciren hiztegian ere bada *berririk*, baina B eskuari loturik: *pascua de nauidad* - (A) *pascoa jayasçayan[a]*, (B) *eguberria*.

13-2 goazen *verris aurrerak*. Aurrekoez landara, *Refranes y sentencias* bilduman 121 *Ydi çarrari arran berri* eta 515 *Leloa berri dan artean ayta* daude.

Nafarroan *barri & berri* aurki daitezke Ameskoako toponimia historikoan, nahiz eta lehenengoa den arruntena eta, zenbait kasutan, zaharrena (Salaberri, 1998: 54-55). Tarteka oinarri bera agertzen da aldaera biek: adibidez, *Lanbarri & Lanbarrieta* daude Eulaten 1687az geroztik, baina *Lanbarrieta* herri berean 1655ean. Lanan ere bizia da lehia: Gastiainen *Yturribarria* (1695, 1698) eta Narkuen *Yturri barria* (1689); aldiz, leku berari buruz aritzean *Balsaberría & Balsabarría* aipatzen dira fazeria batean.³¹ Betiere Salaberriren azalpenei jarraituta, Allin ibarrean *Etxabarri* dago, baina *barri & berri* txandaketa lehenengo iturrietatik agertzen da. Azken horren parekoak direla eta, eta Estelleriko toponimiari loturik, Menéndez-Pidalek emandako zenbait daturi mesfidantzaz begiratu zien Mitxelenak (*FHV* 48, 2. oh.), lekukotasunen azterketa xeheak *barriren* hedadura Lana ibarrera muga zezakeelakoan.

Baltz & beltz bikotea dela eta, *beltz* aldaeraren adibide bakanak aurki daitezke mendebaleko testuetan: Marineo Sículok *Belça* du eta Gamizen poemetan 9-1 *Ay ene begui belchac* dago. Bizkaiko testuetan *Refranes y sentenciasek* 464 *Erroyac miqueari uzpelça* dakar, bigarren osagaien *-bel* duela. Halaber, toponimian, Portugaleteko hiri-gutunaren 1432ko kopia batean *Arvelçaga* eta *Urbel* ageri dira, konposizioan *-bel* dutela (Gorrotxategi, 2000: 479-480; Sasia, 2002: 549).

Nafarroako toponimian Salaberriren (1998: 53-54, 2015a: 252) datuek bi aldaeren arteko lehia zaharra islatzen dute Ameskoan eta Lanan: Ekalan *Araiztubalza* eta eratorriak daude 1688az geroztik, baina 1689tik aurrera *Araiztubelza*. Bestalde, Gastiainen *Loguibalza* dago 1685az geroztik —eta *Maribalza* (1696, 1698)—, baina Galbarran *Aranbelza* (1639) eta Lokizen *Aranbelz* (1824). Salaberrik Allin ibarraz bildutako datuetan *beltz* da bakar eta Lizarran *Arambelza* dago 1578az geroztik. Apur bat barnealderago ere bada *baltzen* alerik: *Urbalza* Deikaztelun (1620-1717), baina *Aranbelza* Arellanon 1616az geroztik.

5.1.2 (h)uri & (h)iri

(H)uri & (h)iri aldaera-bikoteari aurrekoei baino garrantzi handiagoa eman izan zaio diakronisten artean (Lakarra, 2014 [2011]: 161; Mitxelena, 2011 [1981]: 536). Areago, (h)uri & (h)iri aldaerekin lotuta *u-* : *i-* oposizioa islatzen duten aldaerak aipatu izan dira gutxienez Larramendiz geroztik: “La *i* del Guipuzcoano muchas veces se muda en *u*, como *irten*, *urten*,

³¹ Lehia dago, halaber, Ega ibarrean: egun *Mendilibarre* dena *Mendiliuerri & Mendiriberri & Mendirivarri* zen Erdi Aroan, baina *Mendiribarri* 1571n eta *Mendilibarry & Mendilibarri* 1692an (Salaberri, 1998: 55).

salir; *ilea, illea, ulea*, lana, pelo; *iria, uria*, poblacion; *uquitu, ucutu*, tocar; *lurrindu, lurrundu*, perfumar, y assi se mudan tambien otras letras” (Larramendi, 1745: xxjx).

Horien guztien jatorria, aitzitik, ez da bat eta bera, eta azaleko itxurak ez du interpretazio okerrik eragin behar. Atal honetan (*h*)uriz & (*h*)iriz arituko naiz, gehienbat horiek agertzen direlako Euskal Herriko mendebaleko³² Erdi Aroko eta ondoko garaietako toponimian; halere, ezagun da erdialdean eta ekialdean *i*- izan duten forma gehiagok ere *u*- dutela mendebaleko hizkeretan: *ule & ile, ultze & iltze, uger & igeri, urten & irten, uzan & (z)izain, uzen & izen, unsaur & untxaur & intxaur* aipatu zituen Mitxelenak (*FHV* 59-62), eta zeinek bere jatorria zuela zehaztu.

Lakarraren (2014 [2011]: 189) arabera, forma horietako batzuen oinarrian **eu < *e(C)u / *e(C)o* bilakaera dago, **eu* diptongoa Euskara Batu Zaharrekoa izanik. Aitzitik, diptongo horretatik forma guztiak ez bide dira kronologia berekoak, kasu batzuetan **eu > u* bilakaera orokorra delako: Lakarrak berak (2014 [2011]: 190) aipatutako *unhain & ulhain, urgatzi* edo *ugatzi* formei gehi dakieke *uda*, Mikoletaren 12v *verano - eudea, udearen (< *eguda; EHHE, s.v. uda)* argitan.

U- besterik ez duten formen ondotik sortuak izan behar dute *u*- : *i*- txandatzea islatzen duten aldaera kontrajarriek, nahiz eta horien artean ere geruza bat baino gehiago bereizi behar den. Lehenik, Euskara Batu Zaharraren ondoren sortutako aldaera zaharrenak daude, eta antzinatasuna besarkatzen duten eremu zabal-tinkotik ondorioztatu behar da: **eurten > urten : irten : erten* edo **eule > ule : ile : elle* dira. Bigarrenik, **eu* diptongotik eratorriak dira *ei : u* banaketa dutenak, eta kasu honetan banaketa ez da mendebal *u*- : erdi-ekialde *i*-, ezpada alderantzizkoa: *cfr. itxi : utzi : eitzi & ützi*. Hirugarrenik, **eutik* ez datozen aldaerak bereizi behar dira, hala nola *intxaur & untxaur, uzen & izen* eta hemen aztergai den (*h*)uri & (*h*)iri.

(*H*)uri & (*h*)iriren jatorriaz ikuspegi bi eman dira. Azken urteotan, Lakarrak *hiri < *her- itik* eratorri eta *huri < hiri* disimilazioaren bidez azaldu du (Lakarra, 2010: §ix, 2012a: 696, 2018: 68; Lakarra *et al.*, 2019: xxxvi-xxxvii). Aurretik, aldiz, Mitxelenak (*FHV* 81) aurkakoa proposatu zuen: *huri > hiri* asimilazioa, eta, Julen Manterolak diostanez, *huri > hiri* aldaketari euts lekiok, jatorrian *hur* ‘ur, isurkari’ ikusiz eta aintzat hartuz (*h*)iri ‘inguru’ esanahia ondo lotzen zaiola *hur* ‘hurbil’ esangurari (*EHHE, s.v. hur*₂). Halaber, Manterolak gogorarazi dit

³² Iruñetik hamabost bat kilometrora ere bada *Etxauri*, nahiz eta Mitxelenak (2011 [1953]: 148) **Etxauri* eta txistukariaren disimilazioa proposatu zituen. Beharbada ez litzateke jatorrian *-uri* egotea baztertu behar erdi-ekialdean dauden adibide bakan baina ziurren argitan, nahiz eta horietan *Uri*- toponimoaren lehenengo elementua izan.

Uztaritzen badela *Hurigoien* toponimoa 1256. urtean (Manterola, 2015: 620), eta Zuberoan *Uriart* ere bada urte berean (Goyheneche, 2011: 527).

(*H*)uriren eremua dela eta, “la frontera entre (*h*)uri e (*h*)iri es muy imprecisa porque el término cayó muy pronto en desuso en Gipuzkoa y zonas navarras vecinas. Hay *u* en Álava, Vizcaya (con inclusión de la zona de habla vizcaína en Guip.) y el valle navarro de Lana” zioen Mitxelenak (2011 [1953]: 148). Gipuzkoaz denaz bezainbatean, XVIII.-XIX. mendeetako zenbait idazlek *uri* sustatzeko eginiko ahaleginak ahalegin (ikus *OEH*, s.v. *hiri*), mendebal muturreko zenbait toponimotan besterik ez ditut aurkitu (*h*)uriren adibideak Salaberriren eta Zalduaren (2020) lanean, hala nola *Hurivarri* Arrasaten 1353an, *Uribelarrinoa* eta *Juan de Uriarte* Aretxabaletan 1497an, eta *Uribarry* eta *Urivarri* Oñatin, 1444an eta 1489an, hurrenez hurren.

Salaberrik (1998: 76-77) Nafarroaz emandako datu berriagoen argitan Lanan *Uribarri* & *Ulibarri* & *Iribarri* daude, bai eta *Yribartia* (1688, 1699) & *Ulibartia* (< 1686) ere; halaber, *Irigaina* —edo *Iragaina*— eta *Yribea* (1686, 1689) ageri dira: “Hortaz, eta gure irudiz, ezin baieza daiteke ziurtasun osoz Lanan (*h*)uri edo (*h*)uli genuela, *Ulibarri* herri izena bera ere *Iriberry* edo *Iribarri* itxurapean gehiagotan azaltzen baita, eta toponimia txikia gehienbat (*h*)iriren alde mintzo baita” (Salaberri, 1998: 76). Ameskoan (*h*)iri besterik ez zuen aurkitu Salaberrik.

Aurreko guztiei Errioxako eta Burgosko onomastika gehituta, agerikoa da mendebalean eta eremu mugakideetan eremu zabala duela (*h*)urik: *Mutilluri* (1062), *Gipuzauri* (1067), *Blascori* (1068), *Nafarruri* (1070), *Scemenurri* (1070), *Hatumanhuri* (1075), *Nunno Falzahuri* (1078), *Harramelluri* (1080), *Izahuri* (1082), *Ogganduri* (1090), *Ozturi* (1095) eta *Vermuduhuri* (1095) aipatu zituen Petersonek (2011: 116), eta *Sarricohuri*, *Haberasturi*, *Huriarte* (Reja, 1025) eta *Ouecuri* (Burgos, 1332)³³ Reguerok (2013: 432-433). Lekukotasun are zaharragoen artean, Donemiliagako kartulario galikanoak *Ulibarrilior* (952) eta *Naharruri* (1070) ere badakartza, eta alderdi kronologikotik interesgarriak dira Burgosko *Margaluli* (867), *Gipuzare* (943)³⁴ eta *Nafarruri* (971) zaharrak.

Petersonek azken urteotan egindako ikerketek berretsi egin dute Alarcosen (1950: 492) eta Mitxelenaren (2011 [1976b]: 373) ideia, Arabatik hegoalderagoko lurralde mugakideetako euskararen ezaugarriek iparralderagoko lurretakoekin batago egiten zutelakoa. Areago, argudio linguistikoak eta historikoak tartekatuz, euskara Errioxan erromatarren garaikoa edo are zaharragoa zelako ideia baztertu du Petersonek (2009, 2011); zehazki, bi migrazio-uholde

³³ Trebiñuko toponimoa da, *Ouecouri* (1110) & *Hobecori* (1025) aldaerak ere badituena (Reguero, 2012: 104; Salaberri, 2018: 316).

³⁴ Ikus Peterson (2004).

bereizi ditu, lehenengoa 750. urtetik aurrera gertatua eta bigarrena XI. mendekoa. Uholde horiei loturik, aldaera lexikoen artean (*h*)*uri* lekukotzen da gainerakoak baino lehenago; zehazki, 947. urteko *Zufiuri* aldaera da zaharrena Errioxan, eta beharbada VIII. mendearen amaierako migrazioekin lot liteke, baina *hapaxa* da eta Petersonek (2009: 356-357) arazotsutzat jo du, *-uri* & *-ori* duten toponimoen gainerako lekukotasunak XI. mendekoak direlako. Antzintasunaz den bezainbatean, bestelako informazioa eman dezakete Burgosko *Margaluli* (867), *Gipuzare* (943), *Ulascori* (962) eta *Nafarruri* (971) toponimoek, XI. mendea baino lehenagokoak baitira; beraz, Burgosko material linguistiko zaharrenak iparralderagoko lehenengo migrazio-uholdearekin lot daitezkeela dirudi, nahiz eta aurreko sortako *Margaluli* arazotsua den. Valpuestako kartularioan *Margalluli* ageri da 870. urtearen inguruan, eta Donemiliagako kartularioak *Margaluli* (867) eta *Margallul* (1028) dakartza. Alde batetik, kronologikoki lekukotasun isolatua da, ez baitago parekorik IX. mende osoan (*cf.* Peterson, 2011: 117). Beste alde batetik, osaerari dagokionez, nahiz eta Mitxelenak (2011 [1976b]: 370) konposizioan *-uri* duten formekin lotu, ez dirudi kasu honetan Mitxelenak berak (*FHV* §16.5) deskribatutako *r - R > l - R* disimilazioaren (*cf.* Uribarri, baina Ulibarri; ikus beherago) bidez azaltzekoa denik, disimilazioa lehenengo dardarkarian gertatzen baita; hots, konposizioko lehenengo elementuan, *Margalluli* & *Margaluli* & *Margallul* hirukotean ez bezala. Aurrekoak aintzat hartuta, bi proposamen egin daitezke: izan liteke *-uli* forma aurreko albokari hobikariak edo sabaikariak eragin izana, asimilazioz; izan liteke, halaber, *-uli* horrek benetan *-urirekin* loturarik ez izatea; alegia, euskaratik edo euskararen bidez azaldu behar ez izatea. Azken aukera horrek hobeto azalduko luke toponimoaren isolamendu kronologikoa.

Aldaeren auziari loturik, Aldaik (2014: 224-225) azpimarratua da Euskal Herriko mendebaleko datuetan ez dagoela aldakortasunik (*h*)*uri* aldaeraren lehenengo bokalean —bai, ordea, hasierako eta bokal arteko kontsonanteetan: *h- > Ø* eta *r - R > l - R*, azken hori disimilazioz ondoren beste dardarkari bat dagoenean; *cf.* *FHV* §16.5)—. Konposatuetan, berriz, Arabatik hegoaldera *-uri > -ori* gertatu zen hainbatetan: *Ulascori* (962), *Obifori* (1015), *Harramellori* (1067), *Blascori* (1068), *Motillori* (1076), *Oggandori* (1090), *Sotihori* (1121), *Atomanori* (1124), *Zufiori* (1156), *Naharriori* (1247) eta *Gorostori* (1251) bildu zituen Petersonek (2009: 326, 99. oin-oharra).

5.1.3 Aldaera lexikoen balio sailkatzaileaz

Leskien hatsarreari lotutako arazoen artean aipatu dira ikuspegi atomista erabiltzea (Hamp, 1966: 118) eta sailkapen linguistikoetan konbergentziak bakarrik erabiltzea (Watkins, 1966: 31-32); hots, ezaugarri bat aurkituta ezaugarri hori nahikotzat jotzea filiazio linguistikoa

frogatzeko eta gogoan ez hartzea konbergentzia ez ezik dibergentzia ere egon daitekeela eta, are gehiago, joera edo ezaugarri dibergenteak garrantzitsuagoak izan daitezkeela. Bada, arazo horien aurkakoa dakusat eremu dialektalak bereizteko aldaera lexikoak erabiltzen direnean: tradizioz zenbait aldaera lexikori (arbitrarioki hautatutakoei, ezen ez guztiei) behar baino garrantzi handiagoa eman zaie, eta banaketa dialektal sakonak irudikatu dira horien gainean, bereziki Euskal Herriko mendebalean.

Geografia linguistikoaren esparruan filiazio linguistikoak ezartzeko lexikoa erabiltzea arazotsutzat jo izan da aspaldirik (ikus Petit, 2007: 24). Hizkuntzaren barnean gutxien egituratutako esparrua da lexikoa, eta errazago geratzen da bariazio sistematikoaren eragileetatik kanpo (Francis, 1983: 20). Aldaketa lexikoa asistematikoa da, eta ikertzaileak erraz jardun dezake irudi orokorrik islatzen ez duten adibideen zerrenda anekdotikoak egiten (Bauer, 1994: 28). Halaber, bariazio-ikerketei begira isoglosen garrantzi estrukturalaren arabera eginiko eskalan maila azalekoenean kokatu zuten lexikoa Chambersek eta Trudgillek (1998: 115), eta euskalaritzan ere aurki daiteke pareko iritzirik:

[...] uno tiene la impresión de que los componentes del léxico se distribuyen dentro de una familia de dialectos como los genes de una población: a veces se tiene la impresión de que se están extrayendo bolas de una urna. Y, aunque las coincidencias de vocabulario den testimonio de contacto entre dialectos, estas coincidencias, lo mismo que las divergencias, no tienen por qué ser antiguas. (Mitxelena, 2011 [1976a]: 201)

Hemen iruzkindutako aldaera lexikoek eremu tinkorik eratzekotan mendebalean eratzten dutela ez da zalantzarik; aitzitik, hautu atomistegia (eta, *item* lexikoa zein den, baita arbitrarioa ere) da horiek baliatzea Erdi Aroan bereizketa edo zatiketa dialektal larriak irudikatzeo. Ukaezina da onomastikaren, historiaren eta are dialektologiaren ikuspegitik *barri & berri*, *baltz & beltz* eta *(h)iri & (h)uri* aldaerek duten garrantzia, bariazioa eta aldaketa linguistikoa lekukotzen baitute dokumentazio zaharrenean (Mitxelena, 2011 [1976b]). Halere, oso argigarri da Mitxelenak horiei buruz esandakoa: “Ya por los siglos X-XI eran manifiestos los contrastes [...] occid. *baltz, barri* / or. *beltz, berri*, con una divergencia insignificante, si no hubiera cobrado importancia gracias a la escasez del material utilizable” (Mitxelena, 2011 [1981]: 546; letra etzanak neureak dira [EZ]). Hots, Euskal Herriko mendebaleko Erdi Aroko euskarari begiratzean *besterik ez zegoelako* aipatu zituen Mitxelenak aldaera horiek, bai eta Euskara Batu Zaharraren ideia garatu gabe zuelako eta dialektoen ikuspegi pankronikoak, kontzienteki zein inkontzienteki, indar betea zuelako ere.

Aldaera lexiko horien bidez zatiketa dialektal garrantzitsuak irudikatzea irizpide ahula da, eta ikertzaileak materialak hautatzean eta erabiltzean kontzienteki edo inkontzienteki darabilen arbitrariotasuna agerian geratzen da:

- i. *Hiri & (h)uri* bikotearen arabera banaketak ezartzean, diakronikoki ezin dira bi formak maila berean jarri, bata bestearen aldaera baita. Etimologia dela eta, baliteke *hiri* izatea zaharra eta mendebalak berrikuntza ekarri izana; baina, baliteke, alderantziz, zaharra *huri* izatea eta berrikuntzaren fokua Euskal Herriko erdi-ekialdeko beste eremu batean bilatu behar izatea. Are gehiago, azken kasu horretan erdi-ekialdeko *hirik* izango luke garrantzia, mendebalak aurretik zegoena gorde besterik ez baitzukeen egingo.
- ii. Erdi Aroko euskara *hiri & (h)uri* aldaeren arabera banatu duten ikertzaileek, oro har, ez ikusiarena egin diete mendebalaren barruan ageri diren bestelako aldaerei; funtsean, *(h)uritik* eratorrita $r - R > l - R$ eta $-uri > -ori$ aldaketak islatzen dituztenei. Gehienez ere aipatu egin dira aldaera bigarrenkariok, baina ez zaie eremuak edo azpieremuak bereizteko gaitasunik aitortu, *hiriri* eta *(h)uriri* ez bezala; metodologikoki koherentziaz eta zehaztasunez jokaturik, aldiz, hala egin beharko litzateke: *hiri & huri* bikoteari zatiketa dialektalak irudikatze behar besteko izatea eta garrantzia aitortzen bazaie, *Ulibarri* edo *Blascori* bezalakoei ere aitortu behar zaie.
- iii. *Berri & barri* aldaerekin (eta horiekin bakarrik) lan egitean ere antzekoak dira arazoak: alde batetik, *item* lexiko bakar bat hautatzeari darion arbitrariotasuna dago; beste alde batetik, argudio eta ikuspegiak ebidentzia negatiboan bermatzeak eragindako arriskua. Aldaera lexiko independentea baino gehiago, bilakabide beraren mende dagoen aldaera-sorta bateko kide da *barri*. Hartara, sorta horretatik *barri* bakarrik hautatzea arbitrarioa da, eta arbitrariotasun hori banaketa dialektal modernoa kontzienteki edo inkontzienteki X.-XI. mendeetara eramatearen ondorio; bestela esanda, *barri* hautatzen da hein batean gerora ezagutu den eremu dialektal baten (funtsean, Bonaparteren *bizkaieraren*) mugekin bat egiten duelako, gutxi gorabehera. Aurrekoari loturik, *barrin* ezaugarri bereizle sakona dakusatenek argudio lezakete Erdi Aroko onomastikan *barri* lekukotzen dela, eta ez *garri* edo *txarri*. Hori horrela denik ezin uka daiteke, baina kasu honetan ere ez dirudi *barriri* gaitasun bereizlea aitortzen dioten ikertzaileek izaera bera aitortzen dietenik *garri*, *garnu*, *txarri* edo *bartzun* aldaerei mendebaleko euskara historikoaz aritzean.

Laburbilduz, beraz, Euskara Batu Zaharraren lehenengo zatiketa mendebalean eta aldaera lexiko horien bidez gertatu zela proposatzeak gehiegikeria dirudi (*pace* Aldai, 2014; Mitxelena, 2011 [1976b]; Reguero, 2012, 2013, 2015a; Zuazo, 2010a, 2012). Izan ere, ezaugarriak ez dira linguistikoki esanguratsu: gehienez ere Euskal Herriko mendebalean X.-XI. mendeetan zenbait isoglosa lexiko bazirelako erakusgarri dira, ez muga eta eremu dialektalen definitzaile. Gogoan hartzekoa da, halaber, aldaera horien guztien hedadura ez dela bera eta kronologikoki ez dagoela aparteko arrazoirik beste ezaugarri dialektal batzuk baino zaharragoak direla pentsatzeko. Hain zuzen, aurrekoen pareko argudioak baliatu zituen Birnbaumek Mazedoniera Zaharraren existentzia ukatzeko eta Mazedoniera Modernoa Bulgariara Zaharraren ondorengo dela defendatzeko: “Yet nobody questions, of course, that some isoglosses characteristic of the two languages are ancient, indeed Late Common Slavic date. However, such isolated features [...] do not by themselves constitute a sufficient basis for the identification of separate, independent languages” (Birnbaum, 1985: 13).

Berreraiketa-saioei tradizioz egin izan zaien kritiketako bat izan da azaltzen diren emaitzak monolitikoak eta homogeneousak direla, ez dutela bariaziorik irudikatzen; ikus Fox (2007 [1995]). Hain zuzen, berreraiketan dihardutenek kritika horiek onartu ohi dituzte, berreraiketa-metodoen mugetako bat baita. Euskara Batu Zaharrera etorrita, oraindik ere kronologikoki definitu beharreko garai zabala eta konplexua dela ahaztu gabe, egiazki ezin pentsa genezake garai edo egoera linguistiko erabat hertsia eta bariaziorik gabea izan zenik. Ez dirudi hemen landutako aldaera lexikoak Euskara Batu Zaharrerako proposatzeko arrazoirik dagoenik, baina pentsaezina da garai linguistiko zabal hartan han-hemen isoglosak ez zeudekeenik eta, areago, haien azalekotasuna dela-eta horietako asko lexikoari ez zegozkionik.

5.2 Hasperenaren galera

5.2.1 *Hasperenari buruzko datuak*

Hasperenaz dauden datu historikoak gorabeheratsuak dira; oro har, Bonapartez (1991 [1869]) geroztik hainbatetan aipatu da XIX. mendetik Espainia eta Frantzia arteko mugarekin bat etorri dela, gutxi gorabehera, hasperenaren isoglosa. Hego Euskal Herriaz den bezainbatean, egiteko dago hasperenaren galeraren azterketa zehatza, baina ikertzaileek bat egiten dute: Arabako, Bizkaiko eta Gipuzkoako testuak agertu orduko ez zen hasperen fonologikorik.³⁵ Nafarroari dagokionez, arestiko hiruretan baino lehenago galdu zela pentsatu izan da tradizioz (*FHV* 169, Mitxelena, 2011 [1981]: 536, 2011 [1982]: 411; Reguero, 2013: 434; Salaberri,

³⁵ Bestalde, hasperenaz oro har aritzeko ohiturak ohitura, gogoratzekoa da eremu batzuen eta bestetzuen artean aldeak zeudela beronen distribuzioan; ikus *FHV* §11 eta Egurtzegi (2014).

2018: 323 eta abar); zehazki, XI. mendea eta Aragoiko erromantzearekiko ukipenaren eragina aipatu zituen Mitxelenak (*FHV* 205-206), bai eta galera Nafarroako zenbait hirigunetatik hasi zela ere (2011 [1981]: 536), ondoko mendeetan adibideak aurki daitezkeen arren. Halaber, datuen argitan Mitxelenak proposatutako data bi mendez atzeratzen badu ere, ikuspegi tradizionalarekin bat dator Salaberri:

Ondoriotzat erran daitekeela uste dut, Mitxelenarekin batean, *h*-ren erabilera ez dela sistematikoa, eta bokal artean zalantza anitz daudela, baita hitz berean ere, itxuraz soinua galbidean zegokeelako, XIII. menderako. Nafarroa handia da bere txikian, eta neke ez ezik arriskutsua ere bada orokortzea, baina bistan da hamabi eta hamahirugarren mendeetan egoera Arabakoaz bestelakoa zela, hasperenari doakionez. (Salaberri, 2018: 323-324)

Dialektologia historikoaren esparruan, Reguerok (2013: 434) hasperenaren galeraren arabeko eremuak bereizi zituen; zioenez, hasperena Nafarroa Garaian erdialdetik hasi zen galtzen, eta galera hori (ipar-)mendebalerantz hedatu zen. Eskema hori gogoan, Euskal Herrian hiru eremu linguistiko irudikatu zituen XI. menderako: mendebalekoa (gordetzailea), erdialdekoa (berritzailea) eta ekialdekoa (gordetzailea).

Oraintsu arteko ikuspegi tradizionala Manterolaren (2015: 300-301, 341, §7.3.1.2) ekarpenak aldarazi du; izan ere, hasperenaren arrastoak ikusi uste izan ditu Maiorak (2011) bildutako Nafarroako XVI. mendeko zenbait prozesutan,³⁶ eta, hipotesi tradizionalaren argipean are berritzaileago dena, XVII. mendean ere aurkitu ditu dirudienez hasperen morfologikotzat jo beharreko zenbait hatxe; zehazki, Beriainen *Tratado de como se debe oyr missa* (1621) lanean. Manterolaren ustez, hasperenaren isla dira *ohec*, *orihec* eta *ayhec* erakusleetan agertzen diren <h>-ak, eta horiek jotzen ditu hasperenaren adibide nabarmenentzat, horiekin batera aztertzekotzat joaz, halaber, deklinabide mugatu pluraleko atzizkietako <h>-ak: *cfr.* 7 *Erregue Magohec*, 40v *onlacohec*, 59v *apetitu gaystohec*; 30v *gucihequi*, 40 *obligaciohequi*, 55 *demoniohequi*.

Euskal Herriko mendebalari dagokionez, zaila da hasperenaren bilakaeraren deskripzio zehatza egitea. Araban indartsu iraun zuen (Nafarroa Garaian baino indartsuago, behintzat) XIV.-XV. mendeetara arte, eta Donemiliagako Rejako toponimo-sorta zabalxeak aukera ematen du segurtasun handiagoz berba egiteko; ikus Mitxelena (2011 [1981]: 534) eta Salaberri (2015: 244-245).³⁷ Bizkaiari eta Gipuzkoari dagokienez, ziurgabetasunak askoz handiagoak dira: “no sabemos demasiado de la situación [de la aspiración] en Vizcaya y sabemos aún menos de la guipuzcoana” zioen Mitxelenak (2011 [1982]: 411), eta antzera aritu da azken aldian Salaberri

³⁶ *Cfr. senarray porchara neurehan porchara eguyten deraut* (Gorriti, 1554), *eduqui nahi dituc heure hiçac* (Eugi, 1565), *lehenere beguietan haducat eta guero vada lehen vada ene escuetaric joanen haiz* (Bakedao, 1566) eta *guycona charduc bufetabat emanagatic quexasen den ha* (Urroz, 1582).

³⁷ Bestalde Arabarekin batera Errioxa eta Burgos aipatu zituen Mitxelenak (*FHV* 169, 2011 [1982]: 411).

(2018: 322). Hain zuzen, Salaberriren (2018) ikerlanei jarraikiz, badirudi Bizkaiko lehenengo iturrietan Arabako Rejako egoera bera edo bertsua islatzen dela, baina denborak aurrera egin ahala datuak nahasiak dira: hasperena ez da beti espero zitekeen kokaguneetan ageri, eta espero ez zitekeenetan bada tarteka. Honako hauek dira Salaberrik berak (2018: 322) bildutako adibideetako batzuk:

- Rejaren egoera gogorarazten dutenak: *Olabeeçahar*, *Olhabeeçahar*, *Cumelhegi* (Elorrio, 1039); *Muruheta* (1379), *Acoheta*, *Meçeheta* (1388) (baina *Arteeta*, 1399 eta *Arteta*, 1510).
- Hasperenaren islatzat jo zein bokalak bereizi nahi izanaren bidez azal litezkeenak: *Basauhury*, *Goycohesea*, *Harrçaha* (1456), *Berasarihaga*, *Naharria* (1458).
- Hasperena espero zitekeen arren, halakorik ez dutenak: *Yturrao* (1388), *Axpee* (1388), *Aguyrreveengoa* (1496), *Arriaran* (1376), *Olaaran*, *Pica-aran* (1388), *Aranguren* (1398), *Arnabar* (1398) eta abar.
- Hasperena espero ez zitekeen arren, <h> dutenak: *Hegurrolaçaarra*, *Herroytegui* (1388), *Herretolaça*, *Hurdaoxynaga*, *Hurquiaga* (1398), *Hechabarria*, *Helexalde* (1470).

Aurretik esan bezala, Gipuzkoako iturriek azterketa sakona behar dute oraindik, baina datuek erakuts lezakete hasperenak berandura arte iraun zuela Erdi Aroan. Berriz ere Salaberrik (2018: 322-323) emandako datuetara eta kasuen sailkapenera joaz, hiru multzo nagusi bereizten dira:

- Hasperena espero zitekeen lekuan dutenak: *Formaiçttegui* (1013), *Lohinaç* (1053), *Galharragua* (1140-1143), *Gorostica Zaharra* (1141), *Lehete* (1338, 1396, baina *Leete*, 1417), *Harriaga* (1305), *Hargarayn* (1349), *Harrieta* (1470, baina *Aldare Arria*), *Lohiola* (1380, baina *Loyola*, 1474) eta abar.
- Bokalak bereizi nahiari lotutako hasperena: *Gomiç Sugaharra* (1074, baina *Lupe Sugar*, 1349); halere, beste batzuek ez dute hasperenik: *cfr. Garcia Uicinaya de Oiquina* (1203), *Aurrgaste*, *Aurgaste* (1384 eta 1451).
- Beste eskualde batzuetan bezala, *-eta* atzizkiaren, eta *eder* eta *ondoren* aurreko hasperena: *Iraheta* (1394), *Elgueheta* (1405, baina *Elgueta*, 1335), *Ocaheta*, *Oçaheeta* (1429), *Elcoheta* (1479), *Hetumeheta* (1510), baina *Heguiluzeeta* (1452)...; *Zelataheder* (1452), *Aztihederra*, *Olahondogoiena* (1479).

Aurrekoez gain, Manterolak (2015: §II.4 eranskina) *-heta* atzizki hasperendunaren XIV.-XVI. mendeen arteko adibideak aurkitu ditu Bizkaiko ipar-ekialdean, Gipuzkoako erdi-mendebalean eta Arabako ipar-ekialdean, eremu horietan (eta, bereziki, Gipuzkoako erdi-mendebalean) hasperenak luzaroago iraun zuela iradokiz.³⁸

Aurreko baieztapen eta datuak dagokien arretarekin eta zuhurtziarekin osatu eta aztertu beharko dituzte etorkizuneko ikerlanek, baina badirudi hasperenaren ahultze- eta galera-prozesuarekin lotzekoak direla gutxienez XI. mendeaz geroztik hainbat toponimotan agertzen diren gorabeherak. Halaber, aintzat hartu behar dira, ohi bezala, tradizio eta transmisio idatziak finka zitzakeen aldaera grafiko hutsak, eta eskribauek euren jakintzaren arabera emandakoak.

5.2.2 *Hizkuntza-ukipena eta hasperenaren galera*

Hasperenaren galera dela eta, aurretik aipatu dut Mitxelenak (FHV 205-206) Aragoiko erromantzearen eraginari egotzi ziola Nafarroan hasitako galera goiztiarra, eta badirudi (bai kronologikoki, bai geografikoki koherentea baita) hizkuntza-ukipenari lotutako ikuspegi bertsuak balio lezakeela Euskal Herriko erdi-mendebalean hasperena nola galdu zen azaltzeko; erdi-mendebalean, ordea, arreta gaztelaniaren bilakabide fonologikoan jarri behar da.

Latinezko /f/-a ahostundu egin zen bokal artean gaztelaniaz, baina berba hasierakoa hasperendu egin zen (*filiu* > *hijo* eta *facere* > *hacer*), gero hasperen hori galdu egin bazen ere (Ariza, 1989: 89). Hasperen horren jatorriaz bi hipotesi aipatu izan dira hispanisten eta erromanisten artean; alde batetik, euskal substratu zaharrak Kantabriako latinean izandako eragina proposatu da (Menéndez-Pidal, 1968 [1923-1926]: 198-233); beste alde batetik, /φ/ > /h/ barne-bilakabidearen bidezko aldaketa ikusi du zenbaitek (*cf.* Penny, 1990, 1993, 2009 [1972]). Euskalaritzaren esparruari dagokionez, azken urteotan euskal substratuaren eragina baztergarriztat jo da: “La explicación diacrónica interna es, en principio, suficiente para dar cuenta del cambio sin necesidad de apelar a influjos externos” zioen Igartuak (2011: 900) substratuari loturiko proposamenaren bost arazo larri zerrendatu aurretik. Hain zuzen, euskal substratuaren teoria alferrikakotzat eta arazotsutzat jo ondotik, Pirinioen ingurumarietan eremu linguistiko hasperendun bat egon zitekeela proposatu zuen Igartuak berak (2011: §4), eremu horren existentziak azal litzakeelakoan Pirinio inguruetako hizkuntzen antzekotasun fonologiko diakronikoak, bai eta hizkuntza horietan hasperenak dituen distribuzio-ezberdintasunak ere.

³⁸ Beste leku batzuetan ere aurkitu ditu, baina aipatutako eremuetan dira inon baino ugariago; *-hetaz* harago, ikus Manterola (2015: §II.5 eranskina), non Erdi Aroko *-hen* hasperendunak biltzen baitira, tartean Arrasateko *Ybargohen* (1438) eta Bergarako *Gohenbolu* (1506) berankorrak.

Berriki argitaratutako lan batean, bestalde, Hualdek eta Manterolak (2021) gaztelaniaz gertatutako $f > h$ aldaketa euskal substratuaren zordun izatea erabat baztertzen duen proposamena egin dute: Erdi Aroko euskarak ez /h/, baina */χ/ zuela proposatu dute, eta euskara historikoko /h/-a */χ/-tik eratorria dela. Horrek, agerikoa denez, erabat baztertzen du puntu honetan euskal substratuaren balizko eragina inongo erromantzetan: “If, as we have argued, medieval Basque did not have /h/, the traditional hypothesis that the change /f/ > /h/ in Spanish and Gascon is due to influence from Basque must thus be rejected” (Hualde & Manterola, 2021: 28).

Lan honi dagokionez, gaztelaniaren edo erromantzearen hasperenaren jatorri intra edo interlinguistikoa baino interesgarriagoa da hasperen horren hedadura eta galera-prozesua. Hasperenaren galera bi gertakizuni lot dakieke. Alde batetik, esparru intralinguistikoan, azentua ahultzeak ekar zezakeen /h/ desagertzea (Igartua, 2011: §3.2), azentuaren eta hasperenaren arteko loturaren karietara; ikus Igartua (2001). Beste alde batetik, esparru estralinguistikoan, erromantze mugakideetan hasperena galtzeak euskal hasperenaren galera ekar zezakeen, Mitxelenak (*FHV* 169) Nafarroarako proposatu legez (Manterola & Hualde, 2021: 23; Zuloaga, 2020a: §4.1.2).

Arizak (1989: 102) Menéndez-Pidalen (1968 [1923-1926]) laneko azterketa xeheari jarraikiz adierazi legez, hasiera batean Iberiar penintsularen iparraldeko muturrari loturik agertzen da hasperena. Iparralde horretatik hegoalderantz hedatu zen hasperena gaztelaniaz, Errekonkistaren gurpilean (Penny, 1993: 91). Hegoalderantz hedatzearekin batera, ordea, euskal datuak interpretatzean aintzat hartu beharreko beste prozesu bat gertatu zen Penintsularen iparraldean, hasperena galtzen hasi baitzen Erdi Aroko azken mendeetan, eta galera hori ere hegoalderantz hedatu baitzen (Penny, 1993: 92; Sánchez Méndez, 2013: 581-582).

Aurreko prozesuen kronologia eta banaketa geografikoa gaztelaniari dagozkio, baina nabarmena da, aurretik aipatutako datuen argitan, Euskal Herriko erdi-mendebalean (Arabian, Bizkaian eta Gipuzkoan) hasperenaren galera-prozesuaz dauden datuekin ere bat datozela. Euskaraz hasperenaren galera ez zen bat-batekoa izan, ezpada lauzpabost mendeko prozesu luzea, non eremu berritzaileak eta gordetzaileak tartekatu baitziren, Gaztela Zaharrean legez. Hain zuzen, galera-prozesu gorabeheratsu horrekin lot daitezke Erdi Aroko azken lauzpabost mendeetako agirietan agertzen diren adierazpen-arazoak (Salaberri, 2018: §2.1.3). Etorkizuneko azterlanek ekarriko dute zehaztasun handiagorik, baina hala kronologian nola geografian gertatzen den bat etortzearen argitan, egungo Arabian, Bizkaian eta Gipuzkoan euskal hasperenaren galera-prozesua gaztelaniaz gertatzen ari zenarekin lot daiteke, eta horren

eraginpean azaldu, Mitxelenak Nafarroako galera azaltzeko Aragoiko erromantzearekin egin legez.

5.2.3 *Hasperenaren galeraren balio sailkatzaileaz*

Indoeuroperari buruzko ikerketa-tradizioak erakutsi duenez, berrikuntza linguistiko guztien izaera ez da bat eta bera, eta izaera horrek gorabeherak eta eztabaidak eragin ditu. Familia italo-zeltikoari buruzko berrikuspen-lan batean *berrikuntza positiboak* eta *berrikuntza negatiboak* bereizi zituen Watkinsek (1966: 30-31), eta azken horiei ere lekua egin behar zitzaie la proposatu zuen; halaber, berrikuntza partekatuei ez ezik, arkaismo partekatuei ere begiratu behar zitzaie la aldarrikatu zuen, egitura linguistiko sinkroniko bereko osagai baitira berrikuntzak eta arkaismoak. Berrikuntzez denaz bezainbatean, halere, ez dirudi metodologikoki maila berean koka daitezkeenik ezaugarri baten sorrera eta galera:

La perte d'une forme ou d'une catégorie est en effet faiblement discriminante, car elle participe d'une sélection où seules deux options sont possibles : perte ou conservation [...] la création ou la transformation d'une forme ou d'une catégorie est nettement discriminante, car elle ne se résume pas à une sélection entre deux possibilités. (Petit, 2007: 23)

Ildo horretatik, beraz, eta hemen hizpide dudana ezaugarriari dagokionez, hasperenaren galeraren balio sailkatzaile ezaz edo ahulaz aritu da beren-beregi Lakarra:

Adibidez, G[oi] N[afarrera]-k /h/-a X. menderako galtzea berrikuntza dugu, bai, baina horregatik ez digu asko balio dialekto hori gainerakoetarik bereizteko; gorde edo galdu, aukerak % 50ean baitziren; are gutxiago, *h*-gabeko aldameneko erromantzearen eraginez izan bada galera, Mitxelenak iradoki bezala. (2014 [2011]: 173)

Ikuspegi horien argitan, metodologikoki arazotsua da Erdi Aroko euskaran eremu dialektalak bereizteko ezaugarrien artean hasperenaren galera erabiltzea,³⁹ areago X.-XV. mendeen arteko agirietan [+ hasperena] : [- hasperena] bezalako oposiziorik ez egonik, ezpada itxuraz hasperena erritmo ezberdinetan galtzen ari ziren hizkerak, zeinen artean eremu berritzaileak eta gordetzaileak egon baitziren lauzpabost mendez.

Metodologikoki ez ezik, datuen aldetik ere arazotsuak dira hasperenaren galeraren araberako sailkapenak: zenbait eremutako (Bizkaia eta Gipuzkoa, gehienbat) dokumentazioaren ezagutza faltak, ezagutzen den dokumentazioan agertzen diren gorabeherak, eta datu berriak aurkitu eta finkatu ahala hasperenak Euskal Herriko erdialdeko zenbait eremutan izandako iraupen berankorrak —oraintsu arte uste izan denarekin alderatuta, behintzat— arriskutsu bihurtzen dute hasperenaren galera erabiltzea Erdi Aroan eremu dialektalak bereizteko, areago Bizkaian, Araban eta Gipuzkoan, Nafarroan nafar-aragoiar

³⁹ Caminok (2013), adibidez, ez zuen hasperenaren galera erabili filiazio linguistikoen bila Lapurdiko eta Nafarroa Garaiko euskarak aztertu eta alderatu zituenean.

errromantzearekiko ukipenaren ondorioz legez, errromantzearekiko ukipenak eragin bazuen hasperenaren galera; ikus Bower & Koch (2004: 10).

Eremu dialektalak direla eta, Reguerok (2013) arreta erdialdeko euskaretan jartzen badu ere, historiaren ikuspegitik mendebaleko euskararen egoerak erdialdekoak bezainbesteko interesa —edo are handiagoa— izan lezake hasperenaren distribuzioari loturik datuei bestela begiratuta; izan ere, badirudi Erdi Aroan Euskal Herriko mendebalean hasperena gordetzen zen hizkeretan hasperenak ez zuela erdi-ekialdeko hizkeretan zuen murriztapenik (*cfr.* *FHV* §11): horretan gainerako hizkera guztiei —hala hasperena galbidean zutenei nola erdi-ekialderago atxikitzen zutenei— kontrajartzen zitzaaien mendebaleko euskara, akitaniera gogorazten duen egoera zaharrago bati eutsiz.⁴⁰ Egoera zaharragoa gordez gainerako hizkerei kontrajartzen bazitzaaien mendebaleko euskara, Rodríguez Adradosen (1997 [1952]), Watkinsen (1966) eta besteren irizpideei jarraituta, mendebalean bertan —ikusi beharko litzateke noizko eta norainoko mendebalean— egon liteke eremu dialektal bat definitzen laguntzeko ezaugarri pasibo bat. Halakorik baieztatu aurretik, aldiz, hobeto —sakonago eta zabalago— aztertu behar dira iturriak eta eskribau(tza)-tradizioak, eta gordetako hasperen-sistemaren geografiaz argi gehiago behar da, garai jakin batean eremu bateraturik edo han-hemenka uharte gordetzaile(ago)ak dauden ikusteko.

⁴⁰ Ikus, halere, Urrestarazuk (2021: §3.3.3.1) *Hurizahar* bezalakoez eginiko oharra, jatorrian lexema bi daudela gogorazten duena.

6 Mendebaleko Euskara Zaharraren ezaugarri pasibo bateratzaileak

Edozein hizkuntza-egoeratan bi eratako materialak bereiz daitezke kronologiaren ikuspegitik: ezaugarri gordeak daude alde batetik, eta ezaugarri berriak beste alde batetik. Berrikuntzek eta arkaismoek osatzen dituzte hizkera eta dialektoak, nahiz eta batzuek eta bestetzuek balio bera ez izan. Arkaismoez den bezainbatean, arazotsu izan ohi dira filiazio linguistikoak proposatzeko, besteak beste halako asistematikotasun batekin agertzen direlako hainbat eremutan; Caminorekin (2008a) bat, ezin aurreikus daiteke non agertuko diren arkaismoak, horiek darabiltzaten hiztun-erkidegoek goragotik datozen ezaugarriak gorde besterik ez baitute egiten.

Mendebaleko Euskara Zaharraren unibertso linguistikoko osagai ziren heinean, zenbait arkaismoren berri dakar atal honek; zehazki, beste ikertzaile batzuek aipatutako ezaugarriak dira, eta hemen ere aztertu egin ditut ez Mendebaleko Euskara Zaharra aktiboki bereizten dutelako, ezpada mendebal zabalaz kanpoko foku berritzaileen berri ematen dutelako. Atal honetan aztertutako arkaismoak pasiboki lotzen zaizkio Mendebaleko Euskara Zaharrari: bateratzaile dira ñabardurak ñabardura mendebal zabala harrapatzen dutelako, baina erdialderago edo ekialderago gertatutako berrikuntzen ondorioz dira pasiboki bateratzaile; horrenbestez, etorkizuneko ikerketek indar handiagoa egin beharko lukete erdi-ekialdeko foku berritzaileak identifikatzen eta eremu horietako egitura geolinguistikoak berreraikitzen.

6.1 Ergatibo pluraleko markak: *-ak* vs *-ek*

Ergatibo pluraleko *-ak* eta *-ek* markak hainbatetan aipatu izan dira euskal dialektologiako lanetan, Euskal Herria bitan banatzen baitute, eremu zabal bi irudikatuz (Zuazo 1998a: 191): *-ak* formak hartzen ditu Bizkaiko, Arabako, Gipuzkoako eta Nafarroako (ipar-) mendebaleko lurak, eta *-ek* formak Nafarroako hegoaldekoak, erdi-ekialdekoak eta Ipar Euskal Herrikoak. Nafarroa bertikalki eta erdialdetik ezker/eskuin zatitzen duen isoglosak bi eremu zabal bereizten ditu, beraz, eta isoglosen albo batean nahiz bestean *-ak* eta *-ek* markek duten sistematikotasuna eta eremu horiek duten zabalera antzinatasunaren islatzat jo izan dira, bai eta Euskal Herriko mendebalean eremu linguistiko bat bereizteko esanguratsutzat ere (ikus, adibidez, Aldai, 2014: §2.2.1). Badirudi, gainera, aurreko mendeetan ikusten den banaketa nagusiak edo orokorrak egonkor iraun duela oraintsu arte; ikus *EHHA* Veko 1030., 1043., 1056., 1071., 1121., 1134., 1148., 1178., 1188. eta 1204. mapak, eta Zuazo (2014: 243-244).

6.1.1 *Corpusaren araberako banaketa geografikoa*

Ergatibo pluraleko marken hedadura eta isoglosen kokagunea eta bilakabidea aztertzeak baditu orain nabarmendu beharreko zenbait arrisku. Esan bezala, oso hedadura zabaleko aldaerak dira *-ak* eta *-ek*, eta irudi orokorretatik zehatzagoetara igaro nahiak pankronia-arazoak eragin ditzake. Marka bien arteko muga edo trantsizioa Euskal Herriko erdialdean ageri da, Gipuzkoatik ekialdera eta Nafarroaren erdialdean, baina ezagunak dira corpus historikoari datxezkion asimetrikotasun geografikoa eta kronologikoa, eta horrek hainbat garaitako materialak begiratzera eta aintzat hartzera bultzatzen du ikertzailea. Ondoko azpiataletan XV. mendetik XIX. mendera bitarteko copus zabal bateko datuak ematen dira, baina horrek ez dakar arestian aipatutako ikuspegi pankronikoa baliatu nahia: eskualdez eskualdeko eta garairik garaiko egoera eta banaketa linguistikoak islatu nahi dira. Horiek ere betidanikoak ez direla eta denboran atzera egin ahala isoglosak bestela antolatuta egon zitezkeela ahazteke, *-ak* & *-ek* hondarkien banaketa orokorra aurkeztu nahi da hemen, joera historikoa, arreta berezia emanaz erdialde zabaleko hizkerari.

6.1.1.1 Gipuzkoa eta Ipar Euskal Herria

-ak vs *-ek* isoglosaren mugez denaz bezainbatean, eremu batzuetan garbia —edo beste leku batzuetan garbiagoa— da etena. Gipuzkoan, ipar-ekialdeko corpusak *-ak* dakar, testuak kostaldekoak zein barnealdekoak izan: *cfr.* Isastiren 72 *Ororen ardia, otzoac jan*,⁴¹ Lasarteko 1716ko bertso-sortako 34 *Orazio au ecarri due zeruan diran yzarrac*, Lubieta donostiarraren 1728ko hiztegiko 5 *Eta cer eguin zuten besteaq?*, Pepe eta Josefa donostiar maitaleen 1761eko gutunetako 1 *Vestela ere braileac ezan dirate* eta 3 *aieri cenarrac estiiote gustoric arcen*, Hondarribiko 1778ko predikuko 1-11 *erri onetaco capitularrac pleitu emanic ereguiten didate nerez predicazia* eta 8-7/8 *bestiac tentazen zuten Christo gure jauna*, Irungo 1854ko sermoi bateko (ETZ) 4 *etsuten ecusten barrengoac alde gucietan berentzat ezpada eriotza*,⁴² Oiartzungo Udalaren 1822ko udal-erabakiko (AZTH) *Ayuntamiento jaunac encargatzen diote aditzera emateco publicoari datorren igandian*, Hernaniko 1847ko bertso-sorta bateko 9-3/4 *Batzubec pecatu eguin / bestiac obra ona* (ETZ) eta Pomier hiztegiko 2163 *lagunac galdu dute* (ikus Gómez-López & Zulaika, 2020: 62).

Tolosaldean, Irazuztaren dotrinak ere *-ak* dakar: 12 *Christauvac degun fede au*, 19 *Christau fielac debela partea*, 20 *doctoreac bear due eman contu*, 53 *Bai, jauna. Irurac eguin ceben*, 63 *santu guztiac eguin cituen baño penitencia gueyago...*

⁴¹ *Otzoac* formaren itzulpena plurala da: *Obeja de todos, cómenla lobos*.

⁴² Halaber Irungo bertako XVIII. mendeko bi platikatan: ikus Ondarra (1987: 293).

Ipar Euskal Herrian sistematikoa da *-ek* aldaera tradizio idatzian, baita Gipuzkoarekin muga egiten duten herrietan ere. Lapurditik Zuberoaraino emaitza bera ageri da ikuskatutako testuetan, zaharrak zein modernoak eta herrikoiak, literarioak zein administratiboak izan: Materraren 1617ko dotrinaren hasierako orrialdeetan 9 *imbidiosec kalte guti eguinen diotela* eta 14 *iaquin deçaten halacoec* ageri dira, eta Urruñatik Hondarribira 1680/01/07an igorritako gutunean *pena dougou sinhestea çuben habitantec eguin dutela acsionne hory, çuben habitantec eraman tousten estatuban* eta *goure erregueec ematen darocouten inteligensia ona* (*ConTAV*). Mende baten buruan, *Le Dauphin* itsasontziko 1757ko gutunetan *-ek* baizik ez da ageri: *Sarako gizon gazte bat angelek arturik gure etxia jo du* eta *Afin, salutatzen zaituzte zure burasuek eta anaia arrebak eta koiñatek, eta bertze ahaide eta adiskide guzijek* daude Hendaiatik hurrenez hurren 1757/02/12an eta 1757/02/28an igorritako gutun banatan, eta *salutatzen zaitu zure andreak, haide eta adiskide giziek* Azkainetiko 1757/02/26ko beste gutun batean. Ahetzeko 1792ko urtarrilaren 15eko udal-aktak *Eta signatcen dute signatcen daquitenec* dakar (*AZTH*), Donibane Lohizuneko bizilagunei 1790ean emandako argibideetan *lekhu berean daudecen guciec badutela boçaren emateco* dago (*AZTH*), eta Saratik eta Itsasutik 1799an eta 1807an fazeria-gaiei buruz Baztanera bidalitako gutun bitan *Saraco alcate juratuec Bastango jaun alcate juratuei* eta *hemengo guardec sesituco-tuzte çuenac* irakur daitezke (*AZTH*), besteak beste. Testu zahar konplexuagoen artean, XVI. mendeko espioitza-gutunetan (Floristán, 1993) ere *-ek* ageri da: *Patachan ecary zitousten berryec* baizen estoue emengo *inglesec* (10. gutuna), *Oustez Bagonara etorry direnec* zerbait *berry obeto daquiten anbat tardatou dout* (14. gutuna), *elicec eregery eman behar dioten dirouaren ercobrazera* (17. gutuna), eta abar.

Lapurditik sortaldera ere egoera bera da: Nafarroa Beherean, Etxepareren “Doctrina Christiana”-k 9 *Muthilec gure cerbiçutan deramate urthia* dakar, Etxauzek anaiari 1584an igorritako gutunak *Berçe çerbicariec oroc uci dicie eta batre eztici pagatu nahi uquen* (*ETZBB*), Bazkazaneko XVIII. mendeko sermoi-bildumako lehenbiziko sermoia *Gouciec badaquigou* esanaz hasten da (Orpustan, 2005) eta Nafarroa Behereko estatuen 1756ko donazio-aktak *Bassanavarreco estatieq eguiten duten donacioniaren hatssarria* dio (*AZTH*). Zuberoan ere testu zaharrenetarik ageri da *-ek*. Etxart zuberotarrak Ros erronkariarrari igorritako gutunetatik (*ETZBB*) erauziak dira adibideok: *goure Suberoaco herrico suietec çoinbait ourthez gueroz hanitz diferencia dutela Roncaleco vallearequi* (1616/06/13), *escribatzen baiterautaçu nola dezir handia duciela guciec baque eta arcordu hun baten eçartera* (1616/07/21). Zalgizeren errefracuetan, bestalde, 35 *vidian dohaçanec, elgarri bere gogocoac erraiten baitituzte* ageri da,

eta Oihenartek hauek dakartza: 157 *Escu batat ducuske berzea, bieci beguitarte*, 209 *Handieci nahicara, xipieci ahalara*, 525 *Iocoac, emastec et' arno onac, dostazes, galzen tuste guisonac*.

6.1.1.2 Nafarroa Garaia

Nafarroa Garaiko iturrietan *-ak* vs *-ek* banaketa ez da aurreko lurraldeetan bezain homogenea eta garbia, eta baten eta bestearen mugak irudikatu nahiak eman du buruhausterik ikertzaileen artean. Gainera, kasu honetan ere *corpusa* osatzen duten iturrien artean dauden ezberdintasun kronologikoei banaketaren ikuspegi pankronikoa eragiteko arriskua dute.

Sakanatik eta ipar-mendebalek Baztan, Anue eta Iruñerrira bitarteko eremuetan *-ak* ageri da nagusi bai egungo hizkeretan (Apalauza, 2012: 311; Camino, 1999: 59-60; Ibarra, 2003: 353), bai aurreko mendeetako testuetan: *Jerusalengo alabac consoladu zioten dakar Iturmendiko XVIII. mendeko gurutze-bideak; cer motibo zuten gure aurrecuac eta bere devotuac errecivitu ditubien gracia eta favorien conocimentu labur bat*, Aralarko 1833ko sermoiek (ETZ); *Landetaco yabiac quen detzatela eta tabernariyac eztezatela eman ardoriq*, Berako XIX. mendeko udal-ordenantzek (Idoate & Villanueva, 1981);⁴³ *tabernariac eta beste edozain personac eztezatela saldu ardoric eta tabernariac bete ditzatela neurriac*, Goizuetako 1825ekoek (AZTH); eta *Vecinoac libremente sartuco dutela plantac libremente arrucabordaren ondoraño*, Goizuetako bertako 1848ko bandoak (AZTH). Malerrekan, *-ak* besterik ez dute Bertizaranako eskuizkribuek (Ondarra, 1989: 705).

Goñerriko euskara hizpide zuela, *-ak* egotzi zion Caminok (1999),⁴⁴ nahiz eta Juan Martin de Ibero munarriztarraren testuetan *-ek* ageri dela nabarmendu (cfr. *Bekatuene orratzan puntak, estiote sentiarasten anitz bekatore edo bekatuene estokadak eta errenak estuste sentitzen bekatue oiturik daudenek, estiote loa ekentzen bekatuek*) eta erabilera hori hizkera literarioaren eraginpekoa izan ote zitekeen zalantza egin.⁴⁵

Zuazoren (1998b: 18) arabera, euskara garaikidean Baztandik eta Esteribartik sortaldera dago *-ek*,⁴⁶ nahiz eta Baztanen bertan ez den erabilera erabat sistematikorik ageri (ikus Lekaroz,

⁴³ Ikus, halaber, Santazilia & Taberna (2019: §6.2) Berako 1822ko administrazio-testu baten kariatara.

⁴⁴ Cfr. *ematen dutenak begiretze desenfrenatuek* edo *Eta orai señalatu duten persona guziek, exekutetzen eta obratzen ezpaute erran dioten bezela* Goñerriko XVIII.-XIX. mendeetako predikuetan (Camino, 2003a: 167 eta 169).

⁴⁵ “Goñerriko euskaran Bonaparteren garaian ergatiboko kasuan numeroa ez da bereizten *-ak/-ek* morfemen bidez, *-ak* dira guztiak, baina 1783an hil zen Juan Martin de Ibero apezaren eskuizkribuetan, bereizten da; eragin literarioa izan daiteke arrazoia. Hala ez balitz, XVIII. mendean plurala eta singularra bereizten zirela eta mende erdi geroago bereizketa hori galdu zela eta arrastorik utzi gabe galdu zela onartzea beste biderik ez litzauguke geldituko; XVIII. mendeko Gesalazko Morentintarren idazkietan ere ergatibo singularra eta plurala ez dira bereizten, baina Elizalde bereizten ditu” (Camino, 2004b: 1142).

⁴⁶ Ikus, halaber: “*-ek* eta *-ak* morfemen txandakatzea Anuetik ekialdera hasten da, Erroibarren eta Artzibarren (Ibarra 1995a: 701), eta bi morfemok bereizi egiten dituzte Itzarbeibarren, Eguesibarren eta handik eskuinera (Camino 1999: 59-60)” (Apalauza, 2008: 96).

2006: 75). 1804an Arizkunik Baigorriara fazeria-kontuez bidalitako gutun batek *autoritate legitimoec yuzgatu artea[n] asunto au dakar (AZTH)*, Zugarramurditik Sarara 1829an igorritako gutun batek *auntzec facerietan antolamenduen arabera ezcur demboran zor dute sei ardit buru bacoheco eta menturaz causituco zuten zure oyanzainec hemengo auntzic (AZTH)*, Zugarramurdiko bertako 1875eko erlijio-testu batek *soberbia da yendeec honra dezatelaco deseju min bat izatea (ETZ)* eta Anastasio Etxeberri abade elizondorarak Lesakan 1857an idatzitako prediku batean *(ETZ) nacione guciyeq batayatzen ttuzubelariq eta guziyeq viar dugu gure obrequin aditzerat eman eta manifestatu daude*.

Iruñetik iparraldera irudikatu zuen *-ak vs -ek* muga Salaberrik (2000: 893), Iruñea behin-behinean *-ak* eremuan sartuta. Zildotz eta Nabatz *-ak* baliatzen zen eremuan sailkatu zituen, eta Makirriain *-ek* baliatzen zen eremuan. Bestalde, Iruñetik ekialdera eta hegoaldera dauden lurak, eta Estellerrikoak, *-eki* loturik ageri dira Salaberriren proposamenean. Iruñeari eta Iruñerriari dagokionez, banaketa ez da hain garbia. Iruñeko bertako datuak gutxi eta fidagarritasun urrikoak dira: Zalbaren 1416ko gutunean *Done Johane Garacicoec dute gracia ageri da, baina lau mende geroago -ak* besterik ez du Reilleren bandoak (*cf. multa au paga dezaten briganteak dituzten erriak, ta orobat oiei ongi egiteko deseoa erakutsi dutenak: baña ez briganterik duten erriak ta deseoa ta borondate onarekin gobiernoaren ordenai zuzen obedezitu diotenak*). Bien bitartean, Beriainek (1621) “yo escribo el que se habla en Pamplona, cabeça deste reyno, y obispado de Navarra, que es el que se habla en la mayor parte del, donde se habla bascuence, y el que mejor se entiende en todas las partes” azaldu zuen *Tratadoaren* hitzaurrean, eta ergatibo pluralean *-ek* besterik ez zuen baliatu bere lanetan (Reguero, 2019a: 308).

Iruñetik iparralderagoko hurreko eremuetan *-ek* duten formak ere aurki daitezke; *cf.* Martínez Saratsaren 1610eko *negoçiaçen dute guizon adituec* (Reguero, 2019a), Orrioko 1750eko eliz aginduko *reprehenditcen dituztela escritura sanduac eta elizaco doctoreec, arbiatzen dituztela concilio eta missionista jaquinsunec (ETZ)*, eta Untzu aldeko testu bateko *Jaunac* (abs. pl.) eta *sacramentuec* (erg. pl.) (Santazilia, 2013b: 105).

Baztanetik, Anuetik eta Iruñetik ekialdera absolutibo eta ergatibo plurala bereiztea da arruntena, beraz (Camino, 1999: 59-60): Larrasoañako XVIII. mendeko prediku batek *(ETZ) guciyec dugu obligacio alabaceco eta iru nescacha castidadea guardazen zutenec peligracen tutela dakartza*, Erroko XIX. mendeko sermoietan *(ETZ) ereje guciyec admiracio andiarequin erranen dute zuengatic eta dembora evetaco christauec urte gucian beressi barin badute dembora pissca bat ageri dira*, Orreagako XIX. mendeko prediku batean *(ETZ) Gracia au escatzen dauzugu guciyec eta Aingueruec cantatzen zutela salvea*, Nikolas Polit abade

auriztarraren testuetan (*ETZ*) *baldin vere aita-ameq ezpalirote permetitu gabaz echetiq ateratzera eta gauza orieq gucieq piztu zuten aren viotzian vanitate eta modetaraco aficionia*, Urizko XIX. mendeko kristau-ikasbidean (Camino, 2003a) *kunpli dezaula zure borondate sandua, emen lurrean gaudenek, ala nola kunplitzen baitute zeruan sanduek eta bienaventuratuek*, eta abar.

Idazle ikasien artean Lizarraga Elkanokoaren hizkera aztertzeaz arduratu direnek absolutibo eta ergatibo pluraleko markak bereiztea egotzi diote (ikus Apecechea, 1979: 21; Lafitte, 1981: 404). Hasieran esandakoarekin bat, bestalde, Nafarroako ipar-ekialdeko ibarretan *-ek* baino ez da ageri, sistematikoki lehenengo testuetarik: *cfr.* Ros erronkariarraren 1616/07/26ko gutuneko *erraten du eçi diputatu jaunec processo eguin deçena igorri dadin eta erregue jaunec nai dute frontaleroc duten vaqu[e]la*, 1616/08/19ko gutuneko *Larrayntarec daquite* eta 1616/12/13ko gutuneko *Eta vay erraten duçuna erranen dutela gente entelegatuec eta çuhurrec (ETZBB)*; Zaraitzuko XVIII. mende amaierako erlijio-testuetako *aita eta amec* eta *ecusi baizuyen ysrraelitec*; eta Aezkoako, Zaraitzuko eta Erronkaribarreko XIX. mendeko dotrinetako adibideak (Camino, 2021: 280; Camino & Gómez-López, 1992; Gómez-López, 1991).

Iruñetik hegoaldera,⁴⁷ Estellerrian eta bien arteko eremuan *-ek* da ia bakar: *bere obligazioek manatzen zizkieten reglak* dakar Zabalegiko 1785eko predikuak; *Condenatuec orai cer emanen lukete*, Obanosko ca. 1744ko bertsoetako batek; *ala nola egiten duten zeruko bienabenturetuek*, Utergako XVIII. mendeko kristau-ikasbideak; *judioek uste zute geldituko ziñela illik bidean*, Iberoko XIX. mendeko gurutze-bideak... Idazle ikasiagoen artean, Regueroren (2019a: 390) azterketarekin bat, Elizalderenean *-ek* da ia bakar (*cfr.* Izenburua *Apecec eta leitcen daquiteneç eracusteco, 22 profetec prometitu zutena*, etab.), baina *-ak* ere ageri da inoiz: 94 *Eta beguiac lurrera beiracen dutela erran bear du confesioa*. Ereku eta mende berean, Morentintarren testuek ez dute bereizketarik (Camino, 2004b: 1142).

6.1.2 Gramatika historikoz eta geolinguistikaz

Euskal Herriko erdi-mendebal zabalean absolutibo eta ergatibo pluraleko marken arteko homofonia azaltzeko, bi morfemen arteko sinkretismoa proposatu izan da; zehazki, absolutibo pluralaren jatorria *-ak* < *-ag < -aga izanik, ergatibo pluraleko *-ak* eta *-ek* aldaeren jatorria *-aek < *-ag-e-k < *aga-e-k bilakabidearen bidez azaldu izan da (Mitxelena, 2011 [1964b]: 21, *FHV* 95); Gavel, Lafon, Jacobsen eta besteren ekarpenez, ikus Manterola (2015: §5.2.5.2). Ideia

⁴⁷ Besterik adierazi ezean, hego-nafarrerako testu-corpuseko adibideak Camino (2003a) lanetik atereak dira.

horrek indarrean iraun du oraintsu arte, eta Euskal Herriko zatiketa dialektal handiez jarduteko baliatu da; ikus Aldai (2014) eta, are beranduago, Abaitua (2019). Alabaina, Manterolak (2015: §7.2) bestelako ikuspegia ekarri du: besteren artean, eredu eranslearen araberrako azalpenak baztertu beharrekotzat jo ditu eta euskaraz jatorrian numeroaren araberrako ergatibitate erdibitua proposatu du; horrenbestez, zaharra litzateke erdi-mendebaleko sistema, “gutxienez ekialdekoa bezain zaharra” (Manterola, 2015: 487). Ez legoke inolako bereizketaren galerarik eta erdi-ekialdeko hizkeretan berrikuntza genuke: “Pluraleko deklinabidearen jatorri diakronikoa — izenarena, izenordainena, zein erakusleena berena— erakusle pluraletan baldin badago eta hauetan ez badira bereizten absolutiboa eta ergatiboa, pluraleko deklinabidean egiten den bereizketa orok berria behar du izan” (Manterola, 2015: 496).

Aurreko ideiekin bat eta *-ek* markaren jatorriari dagokionez, ez **aek* hiatoa, baina *hek* determinatzailearen (*cf.* *zuek*, *guk*, *horiek*, *etab.*) gramatikalizazioa eta espezializazioa genuke izenaren deklinabidean:

Erakusleetatik eta izenordainetatik kanpo, ordea, argudiatu beharra dago berrikuntza dela ekialdeko izenaren deklinabide mugatuko erg. *-ek*, erg./abs. *-ak* zahar eta inoiz orokorragoaren aldean: izenordainetako eta erakusleetako *-ek* atzizkiaren aldean, bazter batekoa baizik ez da, ekialdekoa bakarrik, eta, inportanteagoa dena, balio bakarrarekin espezializatuta ageri da, ergatiboarenarekin, erakusleen jatorrizko eta berezko bereizketa eza galduta; erakusleetatik urruntzen duen ezaugarri honek du salatzen bere berritasun erlatiboa. (Manterola, 2015: 363)

Aurreko proposamenek nahitaez dakarte ergatibo pluraleko marken balio sailkatzaileaz eta euskararen eremu dialektal zaharrez egin diren proposamenak berrikusi beharra: alde batetik, erdi-mendebalean eta erdi-ekialdean ez leudeke bi hizkerak edo bi hizkera-multzok zeinek bere aldetik aurrekari komun batetik egindako “hautu” bana; beste alde batetik, badirudi berritzea, inon gertatzekotan, ekialdean gertatu zela, *hek* > *-ek* gramatikalizatuta.

Egia aitortzera, ergatibo pluraleko bereizketa eremu dialektalak bereizteko baliatu dutenek zalantza agertu dute euren azalpenetan: behin baino gehiagotan egiten du zalantza Aldaik (2014) *-ak* marka arkaismoa ala berrikuntza den erabaki nahian ari dela, nahiz eta azkenean berrikuntzat jotzen duen (2014: 236). Badirudi, ordea, berrikuntza ez legokiokeela mendebal zabalari (ezta, bide batez, Iruñeari ere), eta erdi-ekialdean bilatu beharko litzateke foku berritzailea: Euskal Herriko ekialde zabalean edo erdi-ekialdean genuke berrikuntza (zaharra, gainera) eta dialektologiaren ikuspegitik behintzat eremu hartan jarri beharko litzateke arreta handiena, pasiboki erdi-mendebala mugatzeko balio balezake ere, aktiboki eremu berritzaile zahar eta bateratu bat irudikatze aukera ematen baitu Iruñetik ipar eta ekialde.

Ezaugarriaren indarra dela eta, ondo zehazten dute Aldaik (2014: 225) eta Reguerok (2019a: 506-507) hala *-ak* nola *-ek* markek zeinek bere eremuan duten sistematikotasun erabatekoak antzinasuna islatzen bide duela, nahiz eta orain, Manterolari (2015) jarraikiz,

antzinatasun horretan gutxienez bi geruza bereizi behar diren. Korapilo eta arazoak Nafarroa Garaian sortzen dira, *-ak* vs *-ek* bereizketa ez delako beti garbia, eremu batzuetako iturriak oso berankorrek edo eskasak direlako eta zenbait idazleren hautu estilistikoek ez dutelako zertan bat egin tokiko hizkerek.

Iruñeko euskarak antzina izan zezakeen indarra neurtzeko saioan, Nafarroa Garaian ez ezik lurralde mugakideetan ere baliatzen ziren zenbait berrikuntza zahar aztertu zituen Reguerok (2019a: §4.1.1), eta ergatibo pluraleko *-ek* horien artean sailkatu zuen. Aukera hori erabat ukatu eta Iruñeko euskarari buruzko datuen eskasia ahaztu gabe, bitxi suertatzen da Iruñea foku berritzaile izanik Iruñerriko eta hurreko eremu batzuetan *-ak* baizik ez agertzea; hurrekotasun geografikoaren eta sistematikotasunaren irizpideei begiratuta, zalantzezkoa dirudi berrikuntza Iruñean sortu izana, eta badirudi banaketa diatopiko historikoak hobeto azaltzen direla berrikuntzaren fokua ez Iruñean, baina (Ipar) Euskal Herriko ekialdean kokatuta; alegia, berrikuntza Iruñetik ekialdera sortu eta handik hegoalderantz eta mendebalerantz hedatu zela proposatuta. Hartara, geografia linguistikoaren ikuspegitik foku berritzaile bat nabarmendu beharko litzateke (Ipar) Euskal Herriko ekialdean Erdi Aroan: ergatibo pluralaren banaketa diatopikoei buruzko ikerketa sakonagoi eta zabalagoi dagokienez, ekialdeko ustezko foku horrek izan beharko luke erdi-mendebalak baino interes eta leku handiagoa, *-ak/-ek* banaketak pasiboki besterik ez duelako erdi-mendebal linguistiko bat irudikatzen; ikus §10.3 eta Urrestarazu (2021: §3.5).

6.2 *Izan*: 3. pertsona singularreko adizkiak: -a- vs -e-

6.2.1 *Ezaugarriaren deskripzioa*

Morfosintaxiaren esparruan, aditzetako *-(a)n* & *-(e)n* eta *-(a)la* & *-(e)la* menderagailuen aldakortasunak eta banaketa diatopiko ñabarrak hainbat buruhauste eragin dituzte bai diakronisten, bai dialektologoen artean. Hala zioen Aldaik: “La distribución dialectal de la vocal de enlace de todas las formas verbales subordinadas es muy compleja (a veces hay -e-, otras hay -a- y otras veces no aparece ninguna vocal), por lo que es muy difícil llegar a una explicación general y se debe recurrir a la analogía” (2014: 227).

Egungo banaketetarako ez ezik (ikus, adibidez, *EHHA* Veko 1282. mapa), iraganeko zatiketa dialektalez aritzeko ere ezaugarri esanguratsutzat jo izan da: Aldaik (2014) Euskal Herriko mendebaleko euskararen bereizgarri zaharrenen multzoan sailkatu zuen, bai hedadura zabala duelako (eta hedadura horrek, hein batean, mendebaleko beste berrikuntza batzuen eremuarekin bat egiten duelako), bai mendebal linguistikoko lekukotasunetan sistematikoki ageri delako, oro har. Halaber, Zuazok (2014) Euskal Herriko erdi-mendebala eta erdi-ekialdea bereizten dituzten ezaugarrien artean nabarmendu zuen; zehazki, *izanen* adizkiak zituen gogoan:

Izan aditzaren singularreko 3. pertsonaren erroan -a- dago mendebalean eta erdialde gehianean: *dan, dala, dalako, zan, zala, zalako*. Ekialdean -e- dago. Argitu dezadan ez direla nahasi behar hizpide dugun gertakaria eta iraganaldiko morfeman —ez erroan!— dagoen -e/-a- lehia: *nintzen/nintzan; ginen/ginan*. Horren eremu banaketa bestelakoa da, oso nabarra. Esan dezadan *izan*-en *dala/dela* gisako adizkiak oso aspaldi luzetik daudela dokumentatuta. (Zuazo, 2014: 233)

Atal honetan aztergai den ezaugarriak azterketa monografikoa eta xehea beharko luke; hots, euskal corpus osoari begiratzea, mendebaletik ekialderaino, hirugarren pertsonako adizkiez gain, beste pertsonen dagozkienak ere sistematikoki arakatuta. Zeregin horrek, baina, luzaz gainditzen ditu lan honen asmo, ahal eta mugak, eta Zuazok (2014) eta Aldaik (2014) aipatutako *izanen* adizkien banaketa izango dut aztergai; zehazki, hirugarren pertsona singularreko *dan* & *dala* vs *den* & *dela* eta *zan* & *zala* vs *zen* & *zela* aldaeren hedadura.

6.2.2 *Testuetako lekukotasunak*

6.2.2.1 Mendebal zabaleko testuak: Bizkaia eta Araba

Euskal Herriko mendebal zabalean, aipatutako sistematikotasuna agerikoa da ezaugarri honetan: -a- dute *izanen* adizkiek, ia salbuespenik gabe. Hain zuzen, testu zaharretan Aldaik (2014) aipatutako Mikoletaren eskuizkribuko adibide bakan bi dira salbuespen bakarrak: 10r *Saycora, yricasu araco ventanea ta eguna den ecussu* eta 14v *Ychosu, atera dayda contua, ecusteco eser falta den* dakartza bilbotarrak, Bizkaiko corpus zaharragoaren, garaikidearen eta

modernoagoaren aurka;⁴⁸ cfr. Labieru 3 *Nor ete çan çuri losa ygorrosi eguiçuna?*; ArrasErreKI 15 *Gomiz Gonsaluh bertan çan*, 21 *laster baten ygaro çan*; RefSent 12 *Bildurti dana hanquer*, 27 *Aceriac buztana jauso eçin ta vay gabia*; andi *danarren yndarra nagusi jaquiteria*, 69 *Lapico eçin dana estalgui liçate, çe edoceynec dauco vere lecuu vete*, 97 *Danean dana*, 310 *Dana daneguino...*; frJZum 10 *mylla bider gueyago dala dan vaño esango dabee*, 27 *yçango doçu vearr dana*; Andram 2-4 *Ochoa Onsaluch burua dala*, 2-6 *Etorri san*; EgiaKant 4 *libradu dalaco ondar ybaya*, 61 *cegaiti dalaco christiau andia*; Mikol 12r *serren diño e dala prouechua ta hondrea*, 13r *Agur, don Juan jauna, dala berori aen ondo etorri*, 13r *goxeti xayguitéa dala ona ossasunensaco*, 13v *dana leguez errazoea*, 13v *Urian dan pastelera garvienerean...*; Kapan ii *errazoëa cer dan*, 14 *iaten emaita gose danari*, 21 *Zerren dan virgineen semea*, 27 *nor uste doçu dala Iaungoicoa*, 72 *Erraz eguiten dalaco, eta parcazen dalaco...*; Arzadun 14 *Bigarrena, sinistu dala aytea*, 20 *dalaco Christo crucificaduen figurea*, 20 *zeñatuten dala da santiguetan dala ondo*, 28 *Bigarrena jauna, cein dan semea*, 29 *guizona dan partez?...*

Halaber, Arabako corpus historikoan *-a-* besterik ez dut aurkitu, testuak mendebalekoak, erdialdekoak zein ekialdekoak izan: Poza *cedala*; Land *caediza cosa - gauça esçiten dana, deliberar lo venidero - deliberatu etorrigo dana, inconveniente cosa - ynconvenientan dan gauçea, manadero - manaytan dan lecuu, neçessaria cosa - gauça neçessarioa, vearr dana, pedigueña cosa - gauça escaytan dana, regadio - erregaytan dana...*; Betol 2r *dalaco gueure arguia*, 7v *gosetu danari*, 7v *egarri danari...*; ErrodZar 5 *jaun Juane Abendañocogas gudua arçen sanean*; Lazarg AL:1138r *andia dan azquero*, AL:1145v *bici dan arte guztian*, AL:1146v *Neure beguioc guiaduco dot / tristezea dan errira*, AL:1147v *orrela dan azquero*, A8:7-8 *fortunea cruela dana / aldi bat pensa eçaçu*, B3:8 *jaio barri danac cantaetee...*; Albeniz 167 *Veguiru zazu cein zuzena dan jaun guà*, 170 *edozain orduban ceñean becataria etorten dan zugana arrepentiduric*; Gamiz “Euscaraz gaiztoetan” 4-3/4 *eta an ezan eguidazu / berori bizi dala*. Halaber, *-a-* ageri da Iturberen poemetan: 3-3 *Prospero iaio dala*, 24-2 *mundua dan artean*.

6.2.2.2 Erdialde zabaleko testuak: Gipuzkoa eta Nafarroa

Gipuzkoaz den bezainbatean, probintzia gehieneko testu zahar eta modernoek bat egiten dute mendebaleragoko eta hegoalderagoko erabilerekin. Jatorri ezezaguneko testuen artean, Juan Lazkanoren kantuak 4 *Ura Ondarribian zana dakar*, Arrasateko erreketaren kantuek (ArrasErrekIII) 6-7 *Gomez andia çan arren / an çan Presebal bere*, Artazubiagarenak 3

⁴⁸ Garai bertsoak *Viva Jesús* dotrinak 5 *Bigarrena, cein den semea* eta 8 *concebidu sen* ere badakartza, baina horiek beheko bokalaren asimilazioaren ondorio dira (ikus Ulibarri, 2010; Zuloaga, 2017a).

Ybarretan il dala, Milia Lasturkok 21-23 *Guiçon chipi sotil baten andra zan / ate arte çabalean oy çan*, / *guilça porra andiaen jabe çan*, Lardizabalen 1655eko gutunak 3 *juan zan*. Erdimendebalean, Errezilgo 1622ko gutun-sortak 1 *Badaquiçu çer esaten dan*, 1 *Au danean*, ezta *beste bearric*, 2 *Jesus, Maria dala gurequin* eta 3 *Esan diot eztala orregati pagu gayztoric, beguietaco sua gayzto dala, amodioa ichua dala* dakartza, Debako seroraren 1596ko gutunak 3 *nergar dan guçtia* eta 5 *yçango dala*, Garibairen erretrauek (esku biek) A7 *Guinda gozo dala min da*, B41 *Guinda goço dala, min da*, A28 & B5 *Erroango oiala, merque dala gora da*, Irure elgoibartarrak 5 *atribuicen dala burlea* eta 6 *içan çan aren culpea*, Amilletaren dotrinak 2 *cerren dan aita eternoaren semea*, 2 *cerren dan ama virginearen semea*, 2 *cerren dan eguiazcoa*, 2 *cerren dan poderosoa...*, *Sumario breveak* 14 *kongregante eztan personarik*, 15 *juzga dezen bastantea dan*, 15 *nola juzgazen deven dala konbeniente*, 16 *Iñor gaiztozen danean...*, Azpeitiko gutunek 1-13 *ederra dala*, 2-14 *letra librazen danean...*

Testu modernoagoen artean Txakartegik (1 *juan san*), Aldazabalek (*Azala Bear dan bezela*, 3 *librucho onequin deseatzzen danari*, 4 *seguitcen dan oracio au*, 7 *empenatzen zala aita*, 9 *bear zan becela*, 32 *izango dala ondo icusia...*) eta Oikiako dotrinak (2 *esaten dana*, 5 *guizona dan aldetic*, 17 *eranzuten dala*, 18 *dalaco jaunaren doai guziz estimagarria...*) ere -a- basterik ez dute, eta berori ageri da Goierriko corpus zaharrenean: OArin *Azala itceguiten dan moduan*, vi *arquicen dan*, vii *estimatu bear dan*, vii *izango dala*, 26 *onela dalaric*, 98 *ala dalarican ère...* Salbuespen bakarra ikusi dut Otxoa Arinenean, eta bere bakantasunean zalantza egin daiteke akatsa ez ote den: 129 *Negocio grave ta importantcia andico batean ifeni bear dan eta paratu oi den cuydadua*. Zegamako dotrinan -a- da bakar: 5r *aitea dana*, 5v *guizona dan partez*, 8v *gose danari*, 11r *eracusten dan* eta abar.

Mendebaleko berrikuntza zahar batzuk ez bezala, -a- Donostialdean, Beterrin eta Tolosaldean ere badago, ugari egon ere: Lubieta donostiarrak 6 *orra non dan*, 7 *ecuci sein dan*, 9 *sobratu dana*, 10 *ecuci zagun ardoa ona dan*, 38 *enfadasen dana*, 11 *ona dala*, 46 *Recelassenais dala*, 47 *Ongui ettorria dala!* eta 61 *Ura dala amatua* ditu, eta hiri bereko maitaleen 1761eko gutuneriak 1 *vear dan justiya*, 4 *ygrande juan danean* eta 7 *allegacen dan* dakartza, besteak beste, nahiz eta -e- bat ere ageri den, behin: 1 *vear dela*. Donostiatik hurreko testu modernoetan, Lasarteko auzo-elkarte batek Hernaniko alkateari 1829an igorritako gutunean (AZTH) *suteguia jarri zanian, etzala* eta *etzala ynoren faltaric* daude, Hernaniko 1839ko bandoan *arquitzen dala*, eta Hernaniko bertako 1847ko bertso-sorta batean (ETZ) 25 *juan dan*, 52 *pasatutcen dana*, 58 *Guerentzat on dana* eta beste.

Beterrin, -a-dunak dira sistematiko Larramendiren lanetan: *El imposible vencidoko* “Euscara” poeman 27 *Badà erregué aguertú danac* eta 37 *Nolá dan icústén maiz* daude,

“Amalaudun” izenekoan 7 *etzán mindún*, 8 *chingártzen zanarí eta mirets dánean luzaró* (1729: 383-385, 391),⁴⁹ *Corografía*n (1882 [1754]: 268) *ez berago dan lanic uqitu ere*, San Agustin eguneko sermoian *Jakiñ bezate izan dala*, *Aita San Agustiñ andia dala*, *San Agustiñ dala munduaren argia* eta abar. Mendibururi 1747an igorritako gutunean *munduan dan contúzena izátez eta egóquiz erabilli bear dána: baña ceñ ere dan goi, mee, ondatsú...* eredukoak dira arau, baina *dela* ere ageri da behin, Larramendik Nafarroako mintzoa berbagai duela: *nolá daudén isecáz ta musinca eusquéraz ederqui daquiénen jolasari, beñ Nafarroaco minzoa dela, gueró bizcaico verbá dongueá...* (Altuna & Lakarra, 1990: 35).

Tolosaldeko XVIII.-XIX. mendeetako testuetan *-a*-dunak daude: 1 *Liburu onetan esaten dana*, 4 & 18 *Igo zan*, 6 *sinistea aita dana*, 6 *sinistea semea dana*, 6 *sinistea Espiritu Santua dana*, 6 *sinistea criada dana*, 6 *sinistea salvadorea dana*, 6 *sinistea glorificadorea dana*, 8 *galdetcen eta erantzuten dala...* adibideak Irazuiztaren 1739ko dotrinakoak dira, eta *nola goberna bear dan*, *nola eguin bear dan*, *joaten danean*, *eguiten danean*, *hurtuzen danean*, *asizen dan orduen* eta *sasiric éztan lecuen* Berastegiko 1763ko errezetakoak. Tolosako bertako 1875eko ordenantzak (AZTH) *ateratzen dan*, *ateratzen dana*, *elegitzen dan* eta *bici danic dakartzate* Bigarren Euskara Modernoaren atarian.

Gipuzkoan Donostialdetik ekialdera ikusten da aldaketa, ipar-ekialdeko testuetan *-e*-baita arrunt. Isastik 45 *Guibeleco on dena bareco gaizto* eta 71 *Oric ezten lequan, acearia erregue* errefraua dakartza, eta Oiartzungo 1790-1807ko gutun aurkitu berrietan ere sail horretakoak daude: “Hirugarren pertsonari doakionez, esan behar da gutunetan mendeko perpausetan singularrean beti *dela*, *den*, *dena*, *denean* dugula, hots, *-e*-dun formak ditugula, baina ez da gauza bera gertatzen pluralean” (Salaberri *et al.*, 2021: 47). Halaber, *-e*- dago Hondarribiko 1778ko predikuan (*zela motela*, *seña den Jaungoicuaren legia*, *Jauna den bezala*, *jauna eta nagusia den bezala*, *amazen denian*, *suzedizen dena*, *au zen...*) eta Irungo testuetan: *predicacen den evangelioaren*, *icusi den*, *dena dela*, *biar den*, *brillantea den*, *escacen dela*, *dela guizon berri bat*, *etzuzube icusten dela pretestoa...* dakartza XVIII. mendeko platika batek (Ondarra, 1987), eta 1 *gueldizen dela* eta 3 *an galdu zela* Irungo Udalaren 1719ko idazkiak (AZTH). Lapurdi mugakideko (eta Ipar Euskal Herri osoko) testuetan *-e*- besterik ez dago; *cfr.* XVI. mendeko 1. espioitza-gutuneko (Floristán, 1993) *erege cauri dela*, *jín denian zure merxedia abisatiüren diüt*, *haniz dela berce ric ere dioite* eta *encun dut duc de Umena ere hil dela* pasarteak eta Materraren 1617ko dotrinako 3 *iragan den demboraco iendeac*, 5 *hala bicico-ere*

⁴⁹ Aditz-paradigmetan *zan* eta *zen* ageri dira; ikus Larramendi (1729: 158, 166, 167, 201, 207).

dela bertce gaiñeraco demboran, 7 cein gauça beharra eta premiazcoa den, 66 sinhetsi behar den guztia...

Erdialde zabalaren barruan, *-a-* erroden adizkiak Nafarroako mendebaleraino hedatzen dira bai euskara garaikidean, bai aurreko mendeetako testu-corpusean, horretan dauden hutsune eta desorekek hainbatetan ziurgabetasuna eragiten badute ere. Goñerriko euskarari buruzko saio luzearen bigarren atalean hala zioen Caminok:⁵⁰

“Izan” aditzaren aldaera jokatuak erlatiboko edo konpletiboko atzizkia hartzen duten kasuetan nahiz iraganeko adizkietan bokaletan ageri den emaitzak erdiz erdi mozten du Euskal Herria eta geure eremuaren barrenean gertatzen da hau: *dan / den* emaitzen muga Arbizun dago (Arakama, 1994: 571); handik ekialdera *den* dago eta mendebaldera *dan*: *nola dan* dugu Ergoieneko Lizarraga herrian (Solís, 1993: 112) eta Dorraon *fán zan íla & fán dan illén* erlatibozkoak bildu dira (EHHA). Goñerrian, *-en / -ela* sailekoak ditugu. (Camino, 2000b: 170)

Caminoren ikuspegiarekin bat etorrira, lan honetarako ikuskatutako iturrietan ez dut *-a-* rik harrapatu Burundatik eskuin.⁵¹ Bonapartez geroztik *hegoaldeko goi-nafarrerari* egotzitako eremuko testu zaharrenetan *-e-* besterik ez dago: Urdotzeko (Goñerri) 1687ko auzi batek 42 *desbergonçatu den vezala* dakar, eta Aritzaletako (Deierri) beste batek 276 *çarra çela* eta 276 *andia oy cen*. Lehenengo Euskara Modernoaren atarian, Perotxegi garestarraren hamarrekoak 4 *diotenec hau dela asco izatea* du eta Obanosko *ca. 1744ko* bertsoek 24 *Nola den vicia*, 28 *Au nola icenen den*, 55 *Preciso bear dena*, 80 *uste eztenean* eta 122 *Nola urbillcen den...* dituzte. Bada, eredu bereko adizkiak ageri dira ondoko hamarkada eta mendeetan Burundatik Iruñerrira bitarteko eta bi horietatik hegoalderako iturrietan:⁵² *erraten den* eta *zergati den arren imagera* dakartza Utergako XVIII. mendeko kristau-ikasbideak; *prohibitzen ze adulterioa, daus estena, arkitzen ote den parte aski dena, izendu den...*, Goñerriko predikuak; *arkintzen dena* eta *laxatu zen*, Goñiko ebanjelioek; *erran bear dena, Emen erori ze, gelditu zenean, jaisten zelarik...*, Iberoko (Oltza) gurutze-bideak; *zer gertatu ze, txautxi ze, etorri ze, errezatu bear den...*, Zabalegiko (Elortzibar) predikuak; *mantxaik den gutienik gabe, ofenditzen eta gehiago dena, zergatik den Jaungoikoan ofensa, bekatue dela injuria bat...*, Erroko predikuak, eta abar.

Idazle jantzien artean ere joera bera ageri da: Ibero munarriztarrak *arkitzen zé, dela infernureko siñele ziertoa, bizi zen denboran, apoderatu zé, arkitzen dena* ditu; Deikazteluko XVIII. mendeko predikuak *arkitzen dena, ofrezitu zena, kejatuko ze* eta *il zela*; Frantzisko Elizalderen dotrinak 4 *alabatua dela*, 10 *dela aita*, 12 *etorrice dela*, 12 *gose denari*, 12 *egarri*

⁵⁰ Ikus, halaber: “(2) *izan* aditzaren 3. pertsona singularrean *-a-* dago Bizkaian eta Gipuzkoan: *dan, dala, dalako* tankerakoak orainaldian eta *zan, zala, zalako* tankerakoak iraganean. Nafarroari dagokionez, Burundan, Ergoienetan eta Etxarri-Aranatzen dago *-a-*” (Zuazo, 1998b: 8).

⁵¹ Altsasuko 1648ko prozesua dela eta (Erdozia, 2005; Reguero, 2019a), Reguerok “*izan* aditzaren iraganen *-e-* da erroa: *zen* (18v)” (2019a: 103) zioen, baina iratxoa dirudi, testuaren edizioan bertan ez baitut ikusi *zen* adizkirik.

⁵² Besterik adierazi ezean, XVI.-XVII. mendeetako testuak Reguerori (2019a) jarraikiz emanak dira; XVIII.-XIX.ekoak, bestalde, Caminok (2003a) eraturako eta emandako corpusaren araberrakoak.

denari, 20 (birritan) *itsusia den*, 31 *Bat dela irur*, eta abar. Lizarraga Elkanokoaren testuetan ere *-e-* ageri da; adibideok *Dotrina christioaren catechimakoak* (Apecechea, 1979) dira: 31 *fin bacárra delaric*, 32 *cerén ori dén lembicico itza*, 32 *égua déla*, 32 *aipatzen déla Jangoicoaren izen-gáu*, 32 *eztéla baicic Jangoico bat*, 32 *impossible baicic Jangoico bat*, 32 *impossible ére déla izátea*, 32 *paratzen déla solamente irur persóna divinoéi*, 33 *beragátic dá dén gucía*...

Iruñerrian eta hurreko eremuetan ez dago aldakortasunik, eta *-e-* da bakar: Iraizotzeko 1596ko auzi batean 106 *laudatu dela* ageri da, eta Etxauriko 1598ko beste batek 11v *es omen çen* eta 11v *atera den* ditu. Untzuko (Txulapain) eskuizkribuak (Santazilia, 2013b) 47-48 *andreaarena dela guizona*, 54-55 *eriagocoa dena bezala*, 60 *iturria dena bezala*, 70 *Conveni den gucian* ditu, eta 1758ko Ororbiako euskal testu batek (ETZ) *Moises egon cela* dakar. Ezkabarteko 1773ko administrazio-testu batean (AZTH) *Gostumbrazen zen* eta *Rejidore denari* daude, eta Reilleren 1811ko iraileko bandoan *bota zenaren*, *manatzen den*, *erraten den* eta *konzeditzen den*. Noaingo 1826ko euskal testuetan (Ondarra, 1982) *izen ze*, *dela medio* eta *nola den* ageri dira. Arestikoez gain, Iruñerriko euskara-ereduan idatzi omen zuen Beriainek, eta bere lanetan *-e-*dunak besterik ez dut ikusi. *Tratadoko* lehenengo orrialdeetatik atereak dira adibideok: *Azala ençun vear den*, *7r hau nola den*, *7v ofrecicen dena*, *8r erraten denean*, *9r sustancias den beçanvates*, *9r ofrecicen dela*, *10r etorcen dela*, *12v atrazen dela*, *16v sacrificioa dela*...

Burundatik kanpo *izanen* adizkietan *-a-* aurkitzeko, Nafarroako iparraldera jo behar da; zehazki, ipar-mendebaleko testu eta hizkeretara, Gipuzkoatik hurrekoetara, bertan baitaude, inon egotekotan. Arakatutako iturrien artean Leitzako XVIII.-XIX. mendeetako dotrinan (Reguero, 2021) aldakortasuna dago, eta *-a-* & *-e-* duten adizkiak ageri dira: 14v *cein dan*, 23v *eldu dan*, 26r *Eliza dan bat*, 71v *trabajacen dan*, 92r *nola eguiten dan*, 69r *empleatu vear dala*, 118r *acomodacen dala*, 175v *dala incurablea*, 178v *etorrigo dala*... Baina: 1v *arquicen den*, 1v *nola den imposible*, 2r *cergatic den Jaungoicoa*, 2v (birritan) *cergatic den*, 4v *vequirecen denean*, 5v *nombracen denean*, 2r *Jaungoicoa dela*, 2r *iduricoa dela* eta abar. Dotrina noizkoa den aintzat hartuta, literatur gipuzkeraren eragina ezin bazter daiteke; izan ere, Leitzako bertako 1626ko testu batek 1r *prozedituco dela*, 1v *notorio den*, 2r *içandu dena* eta 2v *atera zen* ditu, eta Aresoko erlijio-testuek (Reguero, 2019a: §2.3.1) *-e-* dakarte ia sistematikoki: Iv *içan baiçen*, Iv *jaisi cela*, Iv *dela podorea*, 3r *Sinesta[cea] dela ayta*, 3r *Dela Sp[iritu San]ctua*, 3r *dela g[lori]ficaçaillea*... Horien aurka Iv *jayo çan* bakan bat besterik ez dut aurkitu.

Nafarroako ipar-mendebalean Intzako 1772ko erlijio-testuak (ETZ) *juntazen den*, *aterazen dela*, *adizera ematen dela*, *meza esaten denac* eta *ez dela facil* dakartza, eta Goizuetako XVIII.-XIX. mendeetako iturrietan ere *-e-* besterik ez dago: 1753ko sermoian

(Reguero, 2015c) 4r *beguira ote den*, 5r *pasatcen denean*, 8r *eldu den au*, 9r *inclinatcen den*, 9v *atera dela*, 10r *ezagutuco duzu dela ori*, 11r *confesatcen dela*, 11r *urcen dela...* daude, eta 1825eko ordenantzetan (AZTH) *non ta ezten*, *arrazoia den bezala*, *izanen dela*.

Arestikoak ikusita, beraz, ez dirudi *-a*-dun adizkiak Gipuzkoaren eta Nafarroaren arteko muga-eremutik eta, zehazki, Tolosaldeko herriekin hartu-eman sarria izan duten herrietatik ekialderago hedatuta egon direnik historikoki, Leitzaldetik ekialdera *-e*- besterik ez baitago Nafarroako iparralde osoan; *cfr.* Zubietako 1781eko ziri-bertsoetako (Reguero, 2017b) 2-4 *egoin zen*, 6-1 *egoten cen*, 8-4 *vizi cen*, 10-1 *cer den pensacen*, Berako 1822ko administrazio-testuko (Santazilia & Taberna, 2019) *uts eguiñez icasten dena*, *edocin dela*, *erratia dela caridade bat*, *eldu dela erriya unetara...*, Etxalarko ca. 1750eko dotrinako (Reguero, 2017a) 2 *dela aita*, 2 *dela semea*, 2 *dela Esp[i]ritu Santua*, 2 *etorrigo dela...*, Bertizaranako eskuizkribuetako (Ondarra, 1989) 5 *cer den*, 5 *eldu den*, 6 *erranen den*, 8 *ceiñ amabilia den*, 32 *lan andia dela*, 34 *dembora dela...* eta Baztango 1750eko eliz aginduko (Reguero, 2019b) 69r *horaicoaz denaz bezembatean*, 68r *izanen dela motiboric*, 70r *necesario dela*, etab.

6.2.3 Gramatika historikoaz eta geolinguistika-gaiez

Mitxelenaren (FHV 95) aspaldiko proposamenei jarraituta, *dan* & *den* aldaera-bikoteak **daen* zaharrago batetik azal litezke (eta lehenaldiko *zan* & *zen* < **zaenetik*; ikus, halaber, de Rijk, 1998 [1981]; Trask, 2014 [1997]: 224), ergatibo pluraleko marketarako proposatu legez (*-ak/-ek* < **-aek*; aldiz, ikus §6.1.2-ko azalpenak, Manterolari jarraikiz Mitxelenaren hipotesia bazterrazten dutenak); hots, **ae* hiato zaharretiko bi bilakabide fonetikoren emaitzak genituzke Euskal Herriko erdi-mendebalean eta erdi-ekialdean. Aldiz, azken urteotako proposamenei erakutsi dute gaia sakonagoa dela edo, gramatika historikoaren ikuspegitik begiratuta, proposamen sakonagoak egin daitezkeela: atal honetan aipatutako adizkien bilakabidea eta banaketa ulertzeko, auziaren muina *izanen* erroaren forma eta *-an* & *-en* (eta *-ala* & *-ela*) atzizkien jatorrizko forma azaltzea da.

Erro zaharrari dagokionez, argigarriak dira Urrestarazuk oraintsu emandako azalpen eta argibideak:

Bietako zein den berrikuntza eta zein arkaismoa, ematen du gordetzaila mendebaldeko *zan* dela, eta berritzaila, aldiz, ekialdeko *zen*. Izan ere, *izanen*, erroa *zan* da eta ekialdean ere *zan* horren arrastoak aurki daitezke, partizipiotik harago. Adibidez, Etxeparek “Mosen Bernat Etxeparere kantua” poemako 12. lerroan hau dakar: *Ene contra falseria bethi cinhexi çaten*. Laguntzaileari begiratu gero, *izanen* 3. pertsona iraganekoa da, baina erroaren eta iraganeko denbora-morfemaren artean *-te-* dauka: *za-te-n*; cf. halaber *Refranes y sentenciaseko ax* < **(h)aiz* : *axate* < **(h)aizate* (Lakarra 1996). Horren lekukotasun zahar batean, *-te-* morfemak erroa eta iraganeko morfema elkarrengandik bereiztean erroan *za-* gelditzea nahiko da pentsatzeko zaharra *zan* dela, eta *-e-* duten formak berrikuntzak direla. (Urrestarazu, 2021: 74)

Menderagailuei nagokielarik, azalpen fonetikoez harago, aditzen lehenaldiko markaren jatorriari buruzko ikerketek ekarri dute argirik, azken urteotan, gai honetaz; ikus Ariztimuñoren (2013a: §9.8.3) sintesi bikaina. Lakarrak (2008) *-en* marka **den* ‘amaitu’ zaharrago batetik eratorritzat jo zuen arren, Ariztimuñok (2013a, 2013b) hobesten du Lafonek (1943) aspaldi emandako zertzeladetatik abiatuta Aldaik (2000) proposatutako hipotesia, *-en* menderagailua lehenaldiko marka gisa gramatikalizatu zelakoa: “The frequent use of relativized forms and/or subordinated ones in narrative contexts (of past events) would thus have led to the reanalysis of that marker as the morphological expression of the past tense, but without losing its original meaning, clearly differentiated in present tense forms” (Ariztimuño, 2013a: 426).⁵³

Ariztimuñok berak (2013b) argibide gehiago ekarri zuen auziaz, *-en* ez ezik, *-an* ere luzaz dokumentatu (eta dokumentatzen) dela gogoraraziz eta, areago, *-an* Euskal Herriko bi muturretan (mendebalean eta ekialdean) ageri dela nabarmenduz. Alde batetik, Aldairen (2000) hipotesia hobesten du *-enen* jatorria azaltzeko. Beste alde batetik, ez **ae* zaharrago batetiko bilakabide fonetiko, baina bi gramatikalizazio-prozesu proposatzen ditu *za-* erro zaharrari lotutako *-an* eta *-ala* aldaerak azaltzeko: *-an* < *han* lekuzko adberbioarena eta *-ala* < *hala* moduzko adberbioarena.⁵⁴ Ariztimuñori (2013b) jarraikiz, *-an* & *-ala* lirateke forma zaharrenak (eta geolinguistikoki ere proposamen koherentea da, muturretan gordeak bailirateke),⁵⁵ eta *-en* azaltzeko honako proposamen hau dakar: *-an* → *-n* mozketak okerra edo berranalisia lehenengo, eta horri gehitutako *-e-* epentetikoa (*-n* → *-en*) ondotik. Hartara, ez legoke **ae* hiato zaharrik proposatu beharrik *dan*, *zan*... ereduko aldaerak azaltzeko; hiatoa *den* eta *zen* sailekoen aurretik besterik ez legoke, arestian aipatutako berranalisia gertatu eta bokal epentetikoa ezarri ondotik.

Geolinguistika-gaiei helduta, *izanen* banaketa ergatibo pluraleko *-ak/-ek* markek dutenaren antzekoa da hein batean: inoiz pentsatutakoaren aurka, ez genuke jatorri komun batetik abiatuta erdi-mendebalak eta erdi-ekialdeak zeinek bere aldetik egindako “hautu” bana, ezpada erdi-mendebal zabal batean gordetako arkaismo bateratzaile bati kontrajartzen zaion erdi-ekialde zabaleko berrikuntza zahar bat. Azken horri helduta, beraz, banaketa eta zatiketei begira erdi-ekialdeko berrikuntzak izan beharko luke lehentasuna eta protagonismoa, erdi-

⁵³ Joseba A. Lakarrak diostanez, auzia korapilatsua goa izan daiteke, bi lekutan ikus bailiteke **den* ‘finish’ delakoa: eskuinaldean ez ezik, baita ezker aldean ere; *cfr. n-en-tor-en*; ikus Ariztimuño (2013a).

⁵⁴ Adibide paradigmaticook ematen ditu Ariztimuñok: **[gizon etorri da] [han] → *[[gizon etorri da]-an] (ha) → gizon etorri dena → etorri den gizona* eta *[etorriko da], [hala esan du] → [[etorriko da]-la] esan du*.

⁵⁵ Ikus, halaber: “Jatorrizko *-a-* bokalismoaren alde genituzke, alde batetik, bizkaierazko *doian*, *-la* < *doean*, *-la* < **doan/-ala* (cf. Mitxelena, 2011 [1954]: 132) bezalako adizkiak (*garean*, *daroeala*...). Bide batez, horrek baduke ondorioz EBZren eta dialektalizazio bidearen azterketan. Hala, erlatibozko atzikiaren kronologia erlatibo baterako *post quem* eta *ante quem* datak ezar litezke: *-a + a > -ea* araua litzateke lehendabizikoa, hots, arau hori martxan zela, ez lehenago, atzizkituko ziren *han* lekuzko adberbioa eta *hala* moduzkoa; eta (prozesuarekin lotura zuzenik ez badu ere) *ante quem* datatzat pluraleko deklinabidea jar genezake, hartan jada ez delako *-a + a -ea* gertatzen” (Ariztimuño, 2013b: 56).

mendebalak aurretik komun edo arau izandako egoera zahar bat gorde besterik ez baitu egin: arreta inon jartzekotan, erdi-ekialdean jarri beharko litzateke, nahiz eta erdi-ekialdeko berrikuntza horrek pasiboki bestelako eremuak irudikatzeko aukera eman. Arkaismo bateratzailea gordetzen duten heinean, *dan*, *dala*, *zan*, *zala* ereduko adizkiei aitor lekieke balio sailkatzailerik (Camino, 2008a; Rodríguez Adrados, 1997 [1952]; Watkins, 1966;), nahiz eta irizpide sendoenetarik ez izan eta hala jokatzek geolinguistikoki munta handiagoa duen berrikuntzaren eta berau hedatu den eremuaren garrantzia ostentzea edo lausotzea dakarren.

-a- duten *izanen* 3. pertsonako adizkien hedadura dela eta, argi dago arkaismoak Mendebaleko Euskara Zaharrarekin eta haren ondoko zatiketa historikoekin bat egiten duela denboran, nahiz eta banaketa diatopikoa bestelakoa izan. Funtsean, Mendebaleko Euskara Zaharraren berrikuntza nagusiek baino hedadura zabalagoa du. Ipar-ekialdean ez, baina gainerako lurralde guztietan ageri dira Gipuzkoan *dan*, *dala* eta *zan*, *zala* ereduko adizkiak; halaber, Nafarroako ipar-mendebaleko zenbait testutan eta hizkeratan aurki daitezke, batez ere Gipuzkoatik hurreko Leitza aldean.

Beste alde batetik, *den*, *dela* eta *zen*, *zela* ereduko adizkiak direla eta, $e < *ae$ bilakabidea bilakabide fonetiko arrunta izanik eta harrapatzen duten eremua ikusita, erdialdeko (Iruñerria) edo erdi-ekialdeko foku berritzaile bat egon zitekeela pentsa liteke; baina, Urrestarazurekin (2021: 74-75) bat, bilakabide fonetiko hori arrunt askoa izanik, bestela ere pentsa liteke, eta Andersenek (1988: 54) “difusiorik gabeko difusio” deitutako eredia proposatu; hots, eredu multifokal edo poligenetiko bat badela pentsa daiteke, nahiz eta erdi-ekialdeko lehenengo testuak agertzen direnerako adizkiok eremu trinkoa irudikatzen duten: multifokalismoaren osteko konbergentzia-prozesu zabal bat proposa liteke egoera azaltzeko; *cfr.* **edunen* 3. pertsonetako diptongoez lan honetan bertan (§6.3) eta hiatoetako bokal-bilkuretako bilakabideez beste saio batean (Zuloaga, 2020a: §5.2.4.3) esanak.

6.3 Diptongoa *edunen 3. pertsonetan

6.3.1 Ezaugarriaren deskripzioa

Azken urteotan Mendebaleko Euskara Zaharra definitzeko egin diren saiakeretan (ikus, besteak beste, Aldai, 2014; Lakarra, 2014 [2011]; Ondartza, 2020; Urgell & Lakarra, 2008; Urrestarazu, 2021; Zuazo, 2010a; Zuloaga, 2020a, 2020b), $a + a > ea$ disimilazioa eta *eginen* gramatikalizazioa aipatu edo/eta lehenetsi dira, berrikuntza zahar eta esanguratsuak direlakoan. Orain gutxi, bestalde, bi ezaugarri gehitzeko aukera proposatu du Urgellek (2020: 716); alde batetik, ablatiboko *-rean* marka (§7.3) eta, beste alde batetik, **edun* laguntzailearen 3. pertsonetan diptongoa gordetzea. Euskal Herriko mendebal zabaleko testu eta hizkeretan arrunt da (edo izan da, eremua zein den) NOR 3. pertsona denean **da(d)u*-tik eratorritako *-au-* eta horren ondoko *-eu-* diptongoak gordetzea, eta arkaismo hori erdi-ekialdean lehenengo testuetarik sistematikoki agertzen den *-u-* monoptongatu berriagoari kontrajartzen zaio.

6.3.2 Testuetako lekukotasunak

6.3.2.1 Bizkaiko testu arkaikoak

Bizkaian lehenengo testuetarik ageri da *-au-* diptongo zaharra 3. pertsonetan. Adibide zaharrenen sorta bat besterik ez dakart hona: ArrasErreKI 1 *argui-içarrac urten dau*; RefSent 67 *Zuc au, nic au, zozquereac emon dau*, 153 *Honhuaric ez dau ynoc bereçat ta vay bestençat*, 203 *Lapurrac on dau ucoa, uca eyquec gaxtoa*; frJZum 8 *artuco dau çure arima deunsu orrec*, 16 *asco yrabazten dau...* Halaber, *-au-* (edo *-ab-*) dago pluralgileen nahiz bestelako atzizkien aurrean Euskara Arkaikoan: ArrasErreKI 12 *onegaz urten daude berealan*; RefSent 3 *Aberassoc jaya daude, chiro gajooc veti neque, auçooc vere yguy daude veti dabilena esque*, 202 *Lastozco buztana dauenac açera beguira*, 284 *Aramayo, dabenac ez lemayo*, 351 *Gordeyten dauenac yderayten dau...*; frJZum 18 *errenta davela frayde becatarioc acogetaco*, 10 *esango dabee*; Andram 1-6 *biac artu dabe gustioen amorean*, 2-10 *gustioc artu dabe bereçat...* Euskara Zaharrean, berriz, bakan bada ere, *-au-* > *-eu-* aldaketa islatzen duten zenbait adibide ageri dira Kapanagaren dotrinan, aurkako dozenaka *dau* eta *dab-en* aurka: [i] *Iaungoico eguiazcoen declaretan deben dotrinea*, 95 *eguin gura debenay eragoçiten ez deustela*, 143 *escatu gaquioçala Iaungoicoari errecividu daguiala sacrificio celebretan debena*.

6.3.2.2 Arabako testuak

Arabako testu arkaikoen corpora ez da Bizkaikoa bezain homogenea eta, eremua edo testua zein den, *-au-*, *-eu-* eta are *-u-* monoptongatua aurki daitezke 3. pertsonako adizkietan. Ezaugarri honetan, Arabako erdi-mendebaleko testu gehienek Bizkaiko egoerarekin egiten dute

bat, eta *-au-* besterik ez dakarte: Betol 6r *esperetan badau*, 6r *Elexa ama santeac aguinduetan davenean*, 7v *conseju ona emaytea bear dabenai*, 7v *corrigietea erratuetan dabena*. Halaber gertatzen da kokagune ezagunik ez duten baina Arabaren ipar-sartaldean edo lurralde mugakideetan kokatu izan diren testuetan: ErrodZar 2 *pareric estabe camporacos*, 3 *galdu ei dabe*; Euskara Zaharrean, ikus *VJesus 8 cer esan gure dau*, 4 *cer sinistuco daben*, *cer eguingo daben*, *cer errecibiduco daben*, eta *celaan edo ce horaciño jaquingo daben edo eguingo daben*, 5 *Iangoico bat*, *principioric eta finic estabena*, 7 *contenietan daudeena*, 9 *ofendidu daudeenagas* eta abar.

Landucciren hiztegiak bestelako egoera islatzen du; izan ere, hala Bizkaiko nola Arabako erdi-sartaldeko testu garaikideek baino egoera berritzaileagoa ageri du: “En la 3ª pers. sing. nuestro vocabulario emplea *du* como forma muda y *deu-* ante sufijo” (Mitxelena & Agud, 2011 [1958]: 105-106). Hona hemen forma biluzien eta atzizkidunen sorta bat: *abondar - goraz eguiten du*, *a[s]co da*, *aclarar el día - arguiquetan du eguna*, *amanecer - egun eguiten du*, *cra*, *boz del cuervo - cra*, *erroyac eguiten du*; *aguijador de bestia - aberea aurreraytan deuena*, *ayo que cria - ayoa criança emayte[n] deuena*, *alcançar lo que huye - alcançadu gura ezteuena*, *alcançar lo desseado - alcançadu desseo deuena*, *amonestador - auisaytan deuena*, *arrouador que mide - arrobeaz pesaytan deuena*, *barredor - yçusiten deuena*, *cogedor - baçayten debena*, *oledora cosa - ussay eguiten deben gauçea* eta abar.

Lazarragak, ordea, egoera zaharragoa islatzen du: Mounoleren (2020: 160) zenbaketei jarraikiz, 3. pertsonetan 44 aldiz ageri da *dau* singularra, eta 16 aldiz *daue* plurala; bestalde, *deu*, *ezteu*, *deban* eta *deben* behin ageri dira, eta beste hainbestetan daude *du* eta *duen*. Badirudi, beraz, Lazarraga Landucci baino gordetzaileago izan zela ezaugarri honetan, *-eu-* eta *-u-* berriagoen adibideak bakanak baitira, oso (% 6,06 eta % 3,03, hurrenez hurren).

Arabako euskarari lotu izan zaizkion jatorri ezezaguneko bestelako testu arkaiko eta zaharrei dagokienez, *-au-* eta *-eu-* dituzte: lehenengoa dakarte Peyrascek (3 *eguiten dau epitafio au*) eta Iturbek (8-1 *Europaq ecusi dau*), eta bigarrena Portalek (11-12 *Orain norc ocupacen deu*, 27 *Mundu guztia largatu deu*, 41 *Ceruac asco valio deue*, 47 *Guças contu gueyago eguin deu*) eta Sevillako 1619ko bertso-sortak (13 *Aytea ona debe*, 17 *Eracusten debe*, 25 *Vizcayan yssan esteu*, 71-72 *Erromaren contra debe victoria*, 95 *Aytea ycusten deu*).

Testu modernoagoen artean, *Dotrinazko sermoitegian dau* ageri da singularrean, eta *daude* ereduak plurallean. Hain zuzen, bokal itxien eraginpeko beheko bokal asimilatuak dira salbuespen gehienak, Ulibarrik (2015: 180) aipatu bezala: 4-57/58 *seinec esin egas eguin deu*, 11-85/86 *Estosu atenditan selan borondateac despeditan satusen*, *esin debela orain?*, 45-132/133 *escusetan dire esanagas esin eguin deudela gueiye euren condiciño edo naturel*

deungueagas... Nolanahi ere den, Ulibarrik berak aipatuak dira 22-75 *lagun eiten deudenac* eta 46-47 *bear deudesan acusedu*, aurretik bokal itxirik ageri ez dutenak. Halakoek bi azalbide izan ditzakete. Alde batetik, pentsa liteke beheko bokalaren asimilazioa adizkietan ihartu zela, Bizkai sartaldeko hizkera batzuetan aurretik bokal itxirik ez egonik ere *zen* erabiltzen denean legez. Bestela, azpiatal honetan hizpide den *-au-* > *-eu-* aldaketan pentsa liteke.

Beste alde batetik, Barrutiak *-au-* du adibide gehienetan (1r *au ordenadu dauen jaunari*, 4r *seyn onec xaio bear dau*, 5b *donzella daguala semea eguin dau*, 7r *eroan begui merezidu dauen doea*, 8a *ze modutan emaiten dauen*, 8v *Matasanoen escutari, osasuna dabena bere*, 10r *mila maña on eracusten dau*, 11v *gure andreaq uste oy dau...*), baina 1 *ala deu gura* ere badago.

Arabako ekialdea ez da linguistikoki homogeneous puntu honetan: Albeniz araiarrak 171 *estauena merci* dakar, baina Gamiz sabandoarrak “Dabilcenchoac” 15-6 *nai duenac vizi onequin*; hots, aldaera zaharrenaren eta berrienaren adibideak daude ipar- eta erdi-ekialdean, hurrenez hurren.

6.3.2.3 Gipuzkoako testuak

Gipuzkoako testu arkaiko eta zaharretan diptongoa gorde zen oro har; zehazki, *-eu-* diptongoa dago hedatuen corpusean, nahiz eta Euskara Zaharretik Lehenengo Euskara Modernorako trantsizio-garaira bitartean *-eu-* > *-u-* monoptongazioa orokortu zen (Gómez-López & Mounole, 2018: 507; Urgell, 2018a: 621). Hain zuzen, *deu-* dute *Miserereak* (27 *Bein yçango deu gucz andia*) eta Britainiako kantuak (5 *Vizcaitican vere : acompañacen debe*, 15 *Jaungoicoa debeela : herreguten*, 18 *Vicicea debala : onrarequin seguru*). Halere, zenbait testu arkaikotan *-u-* monoptongatua aurki daiteke: Juan Lazkanokoaren kantuak 3 *Franzez osteac jaquingo du* dakar, eta Isastiren erretrauetan *du* da forma atzizkigabea: 8 *Artu emanac du gustua*, 17 *Beyac on du larrea, obeago jabea*, 18 *Buztana lastozcoa duena suaren bildur*. Lardizabalen 1655eko gutunetan 1 *eguiten deu nai duena* eta 3 *eguiten deu* daude.

Aurreko banaketak gorabehera, diptongoaren bilakabideen banaketa diatopikoari dagokionez, Lehenengo Euskara Modernoa baino lehen hiru eremu orokor bereiz daitezke Gipuzkoan.

Lehenik, lurraldearen mendebalean (eta, zehazki, Debagoienean eta aldirietan) *-au-* ageri da, Bizkaia mugakidean legez, lehenengo testuetarik: MLastur 15 *Eguin dau andra Marina Arraçolaco*, 6 *Ayta jaunac eresten dau elia*, 10 *Aurquitu dau Lastur-en torre barria*, 28 *jo dau Lasturco torre gorea*; Gar A53 *Aguinean min dabena miia ara*, B31 *Aguinean min dabena miña ara*, Gar B45 *Mendiac mendia bear eçtau, baya guiçonac guiçona bay*; ArrasErrekII 2 *Çaldibarepere parte dabela*, 8 *euren injuria dabe bengatu*; Amilleta 2 *cer esan*

nai dau christahuac?, 4 *escu batean arceen dau*, 3 *Ceq movicen dau*, 5 *gozacen dabeela*, 3 *caburic eztabena...*; EibarKoplZah 4 *Ugarteq orain ateraco dau*, 23 *aldean dabe ifini*; EibarKopl 16 *estau iminten dudariq*, 22 *u[r]tezen dau echeriq*, 23 *Urtezen dau echeriq*; ArrasBand 1 *Er[r]egue jaunaq aguinquetan dau*, 17 *corriduco dau terminoaq* eta abar. Debagoiengan ez bezala, Deba aldeko testuek *-eu-* dute: DebSerGut *cergatjc ecar[r]y deuan gactigatu begit*; Sasiola B26:5 *nay deban orduetaco*, B30:21-22 *erri onetan bestec ezteu / ar[c] oy deben librea*; ATxakarGut 2 *beraq ere naiago deu*; Aldazabal Azala *len vicario izanac ateratzen debana*, 4 *esango debe Acto contriciocoa egunero*, 27 *alcanzatzten deu orduan*, 32 *uste det artuco debala bere mendean...*

Bigarrenik, aurretik esan legez, *-eu-*k hartzen du eremu handiena Gipuzkoako euskara zaharrean. Urola aldeko testuetakoak dira adibideok: KukuKopla 3 *udaonec ecarrico deu*, 5 *chorionec esango deu*; SumBrev 13 *abisadu bear deu*, 14 *lizenzia bage ezteu*, 16 *agindu bear deu*, 17 *esan bearko deu*, 19 *aprobetxatzten ezpadeu*, 15 *zergatika faltadu deuen*, 20 *eduki bear deuen*, 18 *goardadu bear deve...*; AzpGut 3-9 *esaten deuana*, 3-6 *eguin devan demostrazioa*; ErrezilGut 1 *or perdicacen deban e[rr]etoreac*, 1 *monjac debela contentu gucia*, 1 *Ezteu emen çer ybili mēdicuac*, 2 *eztebala erançun*, 3 *ecarrico debala dotoreac*, 3 *eztebala dotoreac culparic*, 3 *gaztiga deguiçudala nayztebala monja çeran*. Testu modernoagoen artean, Larramendik ere *-eu-* baliatu zuen Azkoitiko sermoian (2 *ta artzen deuala bacoitzac*, 5 *cembat pisatzten deuen Virgiñaren doloreac*, 9 *ezteue Virgiñaren doloreen anxic*, 10 *esaten deu Jeremiasec*, 10 *consolatuco al deu bere seme alboan deuanac...*),⁵⁶ haren jarraitzaile Arakistainek legez (Larramendiri gutuna 3 *aguertaraci deu*, 13 *nequeac ezteve izan neurriric*), eta aldaera berori dago Loiolako dotrinan:

Azkoitian gaur bertan —pluralean bakarrik— arrunta denez eta gipuzkera zaharrean ohi zenez, *-eu-* (*-eb-*) erroa mantentzen den bitartean: *deu* (20), *deue* (26). Bestalde, erroari bokala darraionean gehienetan *-eu-* dugu (% 90), kasu batzuetan *-eb-* ere baden arren (% 10): *deuan* (4), *zeuan* (11), *deuen* (15), *deuanac* (21), *deuanari* (25), *deuanean* (30), *ceuana* (33), *deuana* (36)... *ceban* (1), *cebala* (10) *estebanac* (22), *debala* (36), etab. (Altuna, 1995a: 622)

Halere, Azpeitiko 1560ko ezkontza-zin batean birritan ageri da *du*, Urolako tradizio zaharrenaren aurka: *elica sanduac aguincacen du vecala* eta *elica sanduac manacen du vecala* dakartza (Satrustegi, 1992: 66). Bere bakantasunean, ez litzateke baztertu behar inondik kopiatutako formula izatea, ez eta eskribauaren hizkera-ereduari egotzi beharra ere.

Hegoalderago, Goierriko testu zaharrenek diptongoari eusten diote: 31 *lastoz debana koznea* dakar Goierriko 1705eko gabon-kantak, eta sail berekoak ageri dira Zegamako 1741eko

⁵⁶ Lakarrak (1985b: 254, 18. oin-oharra) aipatu legez, *El imposible vencidon* (1729: 66-69) *deu*, *deue* & *dute*, *ceuen* & *zuen*, *ceuen* & *zuten* eman zituen Larramendik.

dotrinan: 12r *Cer etsan nai deub christauac?*, 14v *Noiz usatu bear deub christaubac señaile orrezaz?*, 15v *cer sinistu bear deban*, 16r *Nola jaquingo deub cer sinistu bear deban?*, 18r *verac ez debana principioric*, 22r *Ez debala principioric*, 24r *cergatic ez debean gloria ematen*, 41r *ceruan eguiten debean betcela eta abar*. Otxoa Arin zaharxeagoarenean ere *-eu-* diptongoa da erabat nagusi (vi *jaquin bear debana*, vii *asco importaduco baleberè*, vii *erantzuten debana*, 5 *aguintcen debanean*, 10 *jaquin bear deban*, 10 *cer essan nay deban*, 10 *cer esan nay deb*, 18 *nola jaquingo deu cer sinistu bear deban*, 18 *cer esan nay debean...*); baina, *-au-* zaharragoaren adibide banaka batzuk ere badaude: 16 *irurac dabeela naturaleza divina bat*, 41 *gaitcican eta miseriarican batere ez dabena*, 168-169 *anitz importatcen ez daben gauzaren baten gañean*.

Hirugarrenik, badirudi Tolosaldean *-eu-* > *-u-* monoptongazioa XVIII. mendea baino lehen gertatu zela. Caminorekin (2019) bat, Tolosako 1557ko ezkontza-zinak *Erromaco eleyça santuac aguinçacen deuen veçala dakar*, baina Elduaingo 1619ko paskinetan *-u-* dago: 11-12 *Argaitic oi davil / puñalcho paseaetan / pordoechoa duela escuetan*, 13 *adarrac ematen dira gotaric eztuanean eta 22 escuren duela Alferiz Machin*.

Mende baten buruan Irazuaren dotrinan *-u-* da erabat nagusi (110 adibidetik gora: *Azala ipini du eusqueraz*, 8 *esan nai du*, 10 *gurutcea du virtutea*, 11 *cer sinistu bear duan*, 20 *bear due eman contu eta abar*), baina *-eu-* diptongo zaharragoaren adibide bakanen bat ere badago: 8 *Christoren fedea deban guizona*, 19 *Christau fielac debela partea*. Hain zuzen, hori da Donostia aldeko testu zaharretako egoera: Lubietaren eskuizkribuan *duren hirurogei adibidetik gora daude* (5 *galdu du don Fulanoq*, 5 *cenbat eravaci du berorreq?*, 7 *Ecarri du nere erropa?*, 7 *Ser soñeco parecen du egun?...*), baina “Misioco deya” izeneko otoitzean *-eu-*ren adibide gutxi batzuk daude: 394 *ezaten deub evanxelio santtuac*, 394 *ceure biozaz izango deub ceruco inspiracioa*, 394 *adicen deve nire boza*. Kasu honetan ez litzateke baztertu behar aldaera diptongodunak otoitzetan ihartutako forma zaharragoak —eta Donostialdeko garai hartan jada ez erabiliak— izatea, ez eta Lubietak bere lanean beste nonbaiteko/inoren otoitza txertatu edo eman izana ere. Pomier hiztegi modernoak ere *du* dakar, bai atzizkigabea denean, bai atzizkia erantsi zaionean: 154 *ate onac honratcen du echea*, 236 *aita ponteco ona duena ez da itotcen*, 433 *besteac eguiten duena eguin*, 458 *biar duena eman*, 460 *biar dan gauza ecarcen duena*, 560 *Christoren leguea utcitcen duena*, 681 *Cer nai du onec?* eta abar.

6.3.2.4 Nafarroako testuak: Artatzako lekukotasuna

Arabatik ekialdera, Artatzako (Ameskoa) etxe batean agertutako XVIII.-XIX. mendeetako izkribuak *dau* zaharra besterik ez dakar: *amacedau*, *eitedau*, *ecartedauenac*, *Meza enzutedauenac*, *trabajace eztauenac*; ikus Salaberri (2004).

6.3.3 Diptongoaren balio sailkatzaileaz

Tradizio historiko-konparatistako irizpideei jarraikiz, arazotsua izan daiteke atal honetan hizpide izandako diptongoak erabaki lektalak hartzeko erabiltzea (§2.7.2): irizpide ahula da Mendebaleko Euskara Zaharra definitzeko **edunen* 3. pertsonako adizkietan gordetako diptongoa baliatzea, ez baitu lotura aktiborik edo positiborik ezartzen Araban, Bizkaian eta Gipuzkoan erabilitako euskaren artean. Egia da inon gordetzekotan mendebal oso zabalean gorde dela eta diptongoaren muga zabalenetako batzuek, gutxi gorabehera, bat egiten dutela Mendebaleko Euskara Zaharrari egotzi izan zaion eremuarekin. Hala ere, bat etortze hori partziala besterik ez da bai geografian, bai kronologian. Agertzekotan, Bizkai osoan, Arabako hizkera gehienetan eta Gipuzkoako hainbatetan ageri da, baina ez garai guztietan berdin: aintzat hartu behar da Landuccik (zaharrena aipatzearen) *deu-* ez ezik, *-u-* monoptongatua ere badakarrela XVI. mendean, eta horrek aurrekoetatik bereizten duela, gutxienez, Gasteiz aldeko euskara. Beharbada azken orduko berrikuntza izan zen monoptongazioa Gasteizen XVI. mendean, baina aldaketa askoz zaharragoa ere izan liteke. Ez dira ahaztekoak Mitxelenak Donemiliagako glosez agertutako zalantzak eta egindako zehaztapenak:

En ambas, *dugu* «lo hemos» constituye un hito firme. No obstante, las conclusiones que de esa forma verbal se han sacado ya no lo son tanto. Basándose en la distribución de las variantes (occidental *dogu* / central, guipuzcoano, *degu* / oriental, navarro y labortano, *dugu*), Menéndez Pidal supone, con el consenso de todos, que el glosador era probablemente navarro, no riojano. Sin embargo, las variantes *dut* «lo he», etc., han sido registradas en nuestro tiempo por Azkue en el vizcaíno de Cigoitia (Álava), y en el vocabulario de Landucci (1562), compuesto en Álava o por lo menos en una región occidental, se lee *vayquetan dut* «empeño» («empeño», sustantivo, mal entendido como «[yo] empeño») y *jaquingo duçu* «conuiene a saber». El autor de las glosas, pues, tanto pudo ser, por cuanto ahora sabemos, alavés o riojano como navarro. (Mitxelena, 2011 [1964a]: 45)

Balio sailkatzaileari dagokionez, beraz, ezaugarriak bi ahulezia ditu. Alde batetik, arkaismoa da: Bizkaiko euskarak eta Gipuzkoako eta Arabako hizkera batzuek inoiz komun izandako egoera zaharrago batetik gordetako formak dira *-au-* eta horretatik eratorritako *-eu-*. Beste alde batetik, Caminok (2004a: 76) “Geografiaren iragazkia” deitutakoari lotutako arazoa du: ez du Mendebaleko Euskara Zaharrari egotzi zaion eremu osoa besarkatzen eta bateratzen, ezta garai zaharrenetan ere (*cf.* Landucci, Azpeitiko 1560ko ezkontza-zina eta Elduaingo 1619ko bertso-sorta); areago, egoera linguistiko zahar horren epizentrotzat jo izan den Arabako erdi-ekialdean *-u-* berrikuntza ageri da bai XVI. mendean, bai ondokoetan, testua zein den *-eu-* rekin lehian. Oraingo erantzun zurririk gabeko galdera da noizko irudika litekeen [erdi-mendebala diptongoak : erdi-ekialdea forma monoptongatuak] oposizio garbia, inoiz halakorik egon bada.

Beste alde batetik, diptongoak gordetzeaz / ez gordetzeaz aritzean, honela zioen Urrestarazuk (2021: 72-73):

Urgellen (2020: 715-716) arabera, MEZ definitzen duen arkaismo bateratzaileetako har daiteke 3. pertsonako forma monoptongatu gabea. Horrek esan nahi du, ordea, berri duen forma batekiko gordetzailea dela, hau da, *dau* Mendebaldeko Euskara Zaharra definitzen duen arkaismoa da gainerakoak —edo aldamenekoak— berri duelako. [...] Horregatik, **edunen* 3. pertsonako formak ErEkEz definitzeko beste berrikuntza (txikiago) bat izan daiteke, MEZko *dau* arkaismo bateratzailearen ondoan.

Ikuspegi horrekin bat, garai historikoan Mendebaleko Euskara Zaharrari lotzen zaio, ezeini lotzekotan, diptongoa **edunen* 3. pertsonetan; baina, diptongoa gorde duten hizkerak pasiboki loturik daude, ez berrikuntza bat sortu eta hedatu delako, ezpada aurretik zegoenari eutsi diotelako. Sailkapen dialektaletan berrikuntzek (eta, ahal dela, berrikuntza positiboek) lehentasuna izan behar dutela aintzat hartuta (§2.7.1), ergatiboaren *-ak* & *-ek* markez aritzean aipatu legez (§6.1.2), ezaugarri honi dagokionez erdi-ekialdean edo/eta Gasteizen jarri beharko litzateke arreta, monoptongazioa eremu horretan ageri baita bakar eta sistematiko lehenengo testuetarik. Antzekotasunak antzekotasun, Euskara Arkaikoaz geroztik aurkitzen dugun banaketa ez litzateke guztiz parekatu behar [erdi-mendebala vs erdi-ekialdea] eskemari jarraitzen dioten beste ezaugarri batzuek dutenarekin; izan ere, Mitxelenak (*FHV* 79-80) aipatu legez, *au* > *o*, *u* bilakabidea arrunt askoa da barneko silabetan edo berba amaieran, areago forma gramatikalizatuetan, erabileraren maiztasuna dela eta. Halaber, “rara vez común” zeritzon Mitxelenak orrialde horietan, fenomenoan han-hemen beregainki gerta zitekeela iradokiz.

Lehenengo testuak agertu orduko *-u-* monoptongatua ageri da Euskal Herriko erdi-ekialde zabalean, baina berrikuntza horren sorlekua(k) eta difusioa aztertzean ez dago zertan foku bakar batean pentsatu: bilakabide arrunta edo arrunt xamarra izanik, gerora bateratu duen eremua gorabehera, monoptongazio-prozesua hainbat hizkeratan eta lekutan gerta zitekeen lehenengo, eta gero arian-arian hedatuta iritsi zitekeen eremu bateratuago bat irudikatzen. Zehatz esanda, Etxeparek 1545ean eta Landuccik 1562an dakarten berrikuntza ez da zertan hedagune bakar batekin lotu: beregainki gertatutako berrikuntzak dira.

Aurreko alderdiak aintzat hartu eta beste ezaugarri batzuen tratamenduan baliaitutako irizpideei koherentziaz eustearren, beraz, mendebaleko hizkeretan **edunen* 3. pertsonetan diptongoak gordetzea balio sailkatzaile ahuleko irizpidea dela uste dut, bateratzen den eremua pasiboki bateratzen baita. Interes historikoa eta dialektala du, baina Mendebaleko Euskara Zaharra bereizteko baliatzeak arazo metodologikoak dakartza bai ezaugarriaren alderdi kronologikoari, bai banaketa diatopikoei loturik. Interesa izatekotan, interes hori zenbait arkaismoren hedadura-batasunetik etor liteke, edo arkaismo-sorta baten mugek berrikuntza-sorta baten mugekin bat egitetik; mendebal zabaleko arkaismoen hedaduraz, ikus §10.3. Besterik da, aldiz, *-au-* & *-eu-* & *-u-* formek zeinek bere aldetik garairik garai irudikatzen dituzten eremu gutxi gorabehera trinkoak aztertzea; izan ere, mendebal zabalaren barnean

bereizketak egiteko baliagarri izan daitezke: Euskara Arkaikoan, adibidez, Bizkaia, Debagoiena eta Arabako ipar-mendebala *-au-* arkaismoak lotzen ditu mendebal zabalaren barnean; Ondartzarekin (2020: 14-15) bat, bestalde, 3. pertsonetako *-eu-* berrikuntzak Arabako iparraldeko zenbait testu arkaiko eta moderno lotzen ditu, bai eta Arabako erdi-ekialdeko eta Gipuzkoako zenbait hizkera ere.⁵⁷

⁵⁷ Ondartzak zehazten duenez, Arabaren eta Gipuzkoaren artean bada ezberdintasun esanguratsurik 3. pertsonaz gaindi: “A eta Gren arteko desberdintasunak ageri dira: Gn 3. pertsonakoetan gorde da diptongoa; An, oster, 1. eta 2. pertsonetakoetan ere bada. Horren adierazle dira Lazarragaren *deut, deudan, deuc, deu, deban, deben* (Bilbao *et al.*, 2020: 12. taula); Albenizen *deut* (170), *deudan* (171), *neven* (170)” (2020: 14). 1. pertsonetako aldaera zaharren garrantziaz, ikus Lakarra (2004).

6.4 Hirugarren gradu singularreko erakuslea: *ha* ‘hura’

Hirugarren graduari helduta, *(h)a* erakuslea izenordain zein determinatzaile funtzioarekin ageri da, oraindik, Euskal Herriko mendebaleko euskaran: *(h)a be etorri da* ‘hura ere etorri da’ & *(h)a etxea* ‘etxe hura’, egungo syntaxiz. Hain zuzen, badirudi *(h)a* dela *(h)a* & *(h)ura* & *oa* & *aura* aldaeren artean zaharrena, bistan denez euskalki guztietan gramatikalizatu baita artikulu singular gisa; gainera, *(h)aren* adibideak, bakanak izanagatik, mendebaletik kanpo ere identifikatu ditu Manterolak (2015: §5.5.2.1 eta §5.5.2.2). Alde batetik, Urrozko 1582ko adibide bat dakar gogora Manterolak, *guyçona charduc bufeta bat emanagatic quexasen den ha* “ruyn es el hombre que por un bofetón que le dan se quexa” (Maiora, 2011: 81), non *ha* erakuslea izan baitaiteke. Beste alde batetik, Matteredra 242 *ha ene salbatçaillea*, 265 *Ha ceriuetaco iaquia* eta Axular 174 *Ha cer bidea eta moldea*, 599 *Ha gau lucea*, 605 *Ha mundu çoroa* adibideetan ere erakuslea dakusa Manterolak, Euskal Herriko erdi-ekialdean erakusle funtzioa lehenengo mailakoa izan ez arren. Testu zaharretan, arestikoen baliokide litzateke IbarraC kronikako *A guichona*. Beraz, historikoki behintzat Euskal Herriko mendebalak (eta, bereziki, Bizkaiak) arkaismoa gorde du hirugarren graduko erakusle singularrean.

Beste alde batetik, absolutiboan ez, beste kasuetan *(h)a-* erabiltzen da Bizkaiian (*(h)ak* ‘hark’, *(h)atan* ‘hartan’, *(h)aen* ‘haren’ eta abar), eta *(h)ar-* erdialderagoko hizkeretan, nahiz eta, egia esatera, ez den aise erabakitzen *(h)a* & *(h)ar*, zein den zaharrena. Manterolaren argudioen arabera (2015: §5.5.2), *ha* litzateke zaharrena eta ez legoke zertan **ha(r)* berreraiki, azken hori ere aldaera zaharra izan arren: Arabatik Nafarroa Behereraino ageri da Euskara Arkaikoan.

6.4.1 Hedadura-gaiak

Haren hedadura aztertzean, tentuz jardun behar da izendapenekin: *bizkaiera* zein *mendebaleko euskara* deitu izan denari lotu ohi zaio aldaera, baina aintzat hartzekoa da historikoki ez duela *bizkaiera* zein *mendebaleko euskara* izendapenek barne hartu ohi duten eremu zabal osoa besarkatu.

6.4.1.1 Bizkaiko testuak

Mendebal zabalean ez dago batasunik hirugarren graduko erakusleen aldaeren artean. Argien dagoena da Bizkaia gordetzailer izan dela historikoki: oraindik ere *(h)á* (absolutiboa) eta *(h)a-* (zehir-kasuak) erabiltzen dira jaurerrian, eta aldaera horiek agertzen dira lan honetarako bildutako corpusean. Hona hemen Euskara Arkaikoko eta Zaharreko adibide-andana bat: *RefSent 78 Tamal eucoc chiroari ta sorosi aen opa[ri]nari*, 290 *Eyquec senar maquerra ta ac*

aucaque andera, 479 *Zaarra da liburu, aen esana da[i]gun*, 484 *Çequenaen vician caltea, oasuna aen herioçea*; IbarçC *A joc, jac, erac! A jo, jac, erac, Jacoaren odola! Min jac a! A guichona, Jaunsat ac bioça, ac dau bioça, ac bioça dau*; Egiakant 71 *A leguez yçan baniz*, 167 *Bera çure mayan, çu aen aldean*; Mikol 2v *Aquel haze - ac eguiten dau*, 2v *Aquel hazia - ac eguiten euea*, 3v *Aquel es - a da*, 4v *aquel era - a sa*, 4v *aquel está - a dago...*; Kapan 11 *veguira egozaneenac aen etorrera santuari*, 22 *aen oficio leelengoac*, 36 *Izan dila aen magestadea alabadu*, 67 *agaz ondo viçi içaiteco*, 78 *eta agaz guztioç vat eguiteco*; Bertsbizk 15-3 *agaz baicin ezin ley*, 17-4 *goruetan a badago*, 21-4 *bira agaz ombre a ombre*; Zubia 424 *beguira egozanac aen etorrera santuari*, 426 *propositu agaz...*

6.4.1.2 Arabako testuak

Arabako testu zaharrenen artean, ikertzaileek behin baino gehiagotan aipatu izan dute Landucciren hiztegiko *el, artículo - vera, orrec, oa* sarrera; izan ere, oraintsu arte beste inon agertu gabeko *oa* aldaera dakar, Landucciren hizkera-eredua Bizkaiko tradizioetik aldentuta. Beste alde batetik, absolutibotik kanpo (*h*)*ar-* oinarria agertzen da: ergatiboan *aquel - arc* eta inesiboan *a la sazón - tempora artan, hordu artan* dakartza Landuccik.

Lazarraga eskuizkribuak argi gehiago ekarri du *oa* aldaeraz zein absolutiboz gaindiko (*h*)*ar-* oinarriaz; izan ere, eskuizkribu horretan beste inon baino aldaera gehiago agertzen dira. Hirugarren graduko erakusle singularrei dagokienez, *a & ura & oa* daude absolutiboan, nahiz eta maiztasuna ez den berbera: lehenengoari dagozkio adibideen % 62,5, bigarrenari % 25 eta hirugarrenari % 12,5. Horrek lotura du aldaeren banaketarekin, ez baita nahasia, ezpada osagarria: “*a* eta haren gainean eratutakoak 3. pertsonako erakusle izenordain gisa erabiltzen dira; *oa*, berriz, beti erakusle izenondoa da” (Mounole, 2020: 118). Hirugarren aldaeraren (*ura*) bi adibide besterik ez dago, baina badirudi funtzio bat nahiz bestea bete zitzakeela. Hona hemen bakoitzeko adibide-sorta bat:

- Erakusle izenordain (*a*): AL:1152v *ece eç a ancitu*, A14:27-28 *ni aren minez ilte ninçan da / a beti aleguereric*, A14:115 *a servicerren aspertu banax*, A16:49-50 *Ene bioçau a serviceco / jarri çan obligaduric...*
- Determinatzaile (*oa*): AL:1144r *norc emaitte eben musica oa*, B12:13-14 *Aren aoti berba oa / neguianean aditu*, B16:46 *Ribera artan nesca oa*, B16:48 *razonamentu dulce oa*.
- Izenordain zein determinatzaile (*ura*): B21:95 *servi neçala donzella ura*, B21:113-114 *Donzella ura, cecusenean / ala determinaduric*.

Absolutiboz gaindiko kasuetan, *(h)a-* zein *(h)ar-* daude Lazarragarenean, eta hor ere banaketa funtzionala deskribatu du Mounolek: “*a* eta haren gainean eratutakoak 3. pertsonako erakusle izenordain gisa erabiltzen dira: [...] Haatik, *ar-* oinarria duten erakusleek hala izenondo, nola izenordain funtzioak bete ditzakete” (2020: 118). Hona hemen Mounolek berak aipatzen dituen bateko eta besteko adibide batzuk:

- Oinarrian *(h)a-*: AL1151r *aren*, AL:1142r & AL1144r & A27b:8 *agaz*, AL:1152v & B21:6 *agan*, AL:1152 *agana*, B17:3 *agaiti*...
- Oinarrian *(h)ar-*: AL1152v & AL1153v *arc*, B12:21 *ari*, B6:8 *artan*, A19:24 *aregaz*, B5:93 *arega(i)ti*...

Arabako testu arkaikoen artean, Betolatzaren dotrinak 1 *atan* dakar behin, ez Arabako erdi-ekialdeko beste testu batzuetako *artan* (cfr. Zuazo, 1998c: 254).

Halabertsu gertatzen da Arabako ipar-mendebaleko Mendietaren *Aerarioan*, genitibo singularrean *aen* baitakar Euskal Herriko mendebalean zabal erabiltzen bide zen errefracu batean: *çarra liburu, aen esana daguigu* (cfr. *RefSent* 479 *Zaarra da liburu, aen esana da[i]gun*).

XVII.-XVIII. mendeetan, Arabako ipar-ekialdean eta eremu mugakideetan kokatu izan diren testuetan *(h)ura* eta *guà* aldaerak besterik ez ditut aurkitu hirugarren graduko absolutiboan, eta *(h)ar-*en gainean eraikiak dira garaitiko kasuak; zehazki, *(h)ura* dakar Gamizen “Euscaraz gaiztoetan” sortako 27 *atso ura* adibideak, eta Albenizenean 167 *cein zuzena dan Jaun guà* ageri da, nahiz eta aldaera horren adibide bakarra izan Arabako eta mendebal zabaleko testuen artean.⁵⁸ XVIII. mendean bertan nahasiagoa da Barrutiaren egoera: absolutiboan *(h)ura* eta *(h)a* ageri dira pasarte berean: 226 *Araco ura, zer jente...?*, 232 *Nor da ura?*, baina 233 *Aje doc Charles tripazabal*. Zehar-kasuetan, bestalde, ergatiboan eta leku-kasuetan *(h)a-* da oinarria, baina *(h)ar-* dago genitiboan eta datiboan.

Absolutiboz gaindi, *(h)ar-* da sistematikoa Arabako erdi-ekialdeko testuetan, izenordain-zein determinatzaile-funtzioekin: Sevillako 1619ko bertsoek 91 *aren çabel dichossoa / da Paradisua* dakarte, Gamizen “Euscaraz gaiztoetan” sortak 34 *zure paseo artara* eta “Oinecochoa” sortak 9 *veste bat, arendaco*; Albenizek 169 *Jaun arc* eta 170 *verba artan* ditu.

⁵⁸ Bakantasuna bakantasan, Altuna ediziozileak irakurketa bermatzen du: “Irakurketa guztiz garbia da *Jaun guà* horretan eta, hutsa baldin bada, ez da ikusten zeren ordez egon daitekeen. *Jaungoicuà* litzateke beharbada zentzuz eta formaz testuan ikusten denetik hurbilen legokeena, laburduraren baten bitartez edo, baina onartezina dirudi: *Jaungoicoa* testuan batera idatzita agertu ohi den bitartean (bost alditan, adibidez, testuko azkeneko lerroaldian), *Jaun guà* bi hitzetan garbi banatua dagoelako, batetik; *Jaungoicuà* irakurtzea fonetika-fonologia aipatzean *oa > ua* erako bilakabideez esan dugunaren aurka lihoakeelako, bestetik. Beraz, ‘Jaun hura’ irakurtzea dirudi irtenbide bakarra, nahiz eta honek dakartzan arazoak aski astunak diren. Ez litzateke arazo *gura > gua* bitarteko urratsa, testuan bertan baititugu honelako adibideak. [...] Benetako arazo hasierako herskaria da” (Altuna, 1995a: 102).

Arabako testua izan arren, *Dotrinazko sermoitegiko* hizkera hurrago dago Bizkaikotik, Arabako erdi-ekialdekoetik baino; izan ere, ez du *(h)ura* zein *oa* aldaerarik absolutiboan, eta zeharkako kasuetan *(h)a-* dago adibide gehienetan: 17-82 *Ac ametan da[u] Jangoicoa*, 10-93 *selan dabilen baso atan*, 22-106 *segaitic ordu atan*,⁵⁹ 15-74/75 *voz atara obedeciduco daude* eta abar. Genitiboan ere *(h)a-* oinarridunak dira arau, behin izan ezik: 40-111 *aren Dibine Magestadea*. Literatur tradizioko formula errepikatuari egozten dio Ulibarrik (2015: 255) erabilera hori, beste hirutan *aen* ageri baita.

6.4.1.3 Gipuzkoako testuak

Gipuzkoako mendebaleko lekukotasun zaharrenen artean, badirudi aspaldirik jokatu izan duela Bizkaitik bereiz Debabarreneko euskarak; izan ere, Sasiolaren poemetan *(h)ura* da erakusle arrunta absolutiboan, eta ez *(h)a*: B29:3-6 *hura dacustan ordu orotan / orcean ur det irria; / h[u]ra estaquistanean, / aldean malenconia*.

1600 aurreko Deba ibarreko beste testu batzuek (Garibai eta Milia Lasturkoren eresia, adibidez) ez dakarte 3. graduako erakuslerik, baina XVII. mendearen bigarren erdian bikoiztasuna ikusten da, egilea eta testua zein den: Amilletaren dotrinan, esaterako, *(h)ura* erabiltzen da absolutiboan, eta *(h)ar-* sailekoak zehar-kasuetan, gehienetan: 4 *nai izan eban curuceco erioça ura lecu umildean artu*, 4 *aren seme bacoiz*, 4 *aren ama virgina*, 4 *aren gorpuz delicaduac*, 6 *egun artan* eta abar; alabaina, 2 *aganic* ere badago. Eibarko 1685eko koplak-sortan absolutibo singularreko adibide bakarra dago (6 *baterren beste â darabile maitea*), eta Irureren testuan 3 *Neure pena guciac agaz azturic* eta 6 *aren culpea* daude.

Halaber gertatzen da XVIII. mendearen hasierako iturrietan: 1708ko sermoian bikoiztasuna dago: 4 *iturri atariq*, 5r *ataraco esaten deuscu* eta 8v *ataraco emoten dituz* adibideekin batera, 4v *conbite soberano artariq*, 6v *peligru artariq* eta 7 *Tribunal riguroso artan* ere badaude, eta genitiboan *aren* aldaera besterik ez dago *haren magestade* esapideari loturik, nahiz eta ez den bakar: 5v *aren seguimentuan etorren genteari*. Eibarko 1721eko koplek eta 1754ko udal-ordenantzek ez dakarte adibiderik, ezta Txakartegi mutrikuarraren 1778ko gutunak ere; Aldazabalen erlijio-testuak *(h)ura* eta *(h)ar-* besterik ez du: 23 *obra andi ura eguin zebanean*, 25 *gorputz eder artan*.

⁵⁹ Gogoratzekoa da, gainera, *Dotrinazko sermoitegian -atan* artikulua gisa gramatikalizatu zela (Ulibarri, 2015: 170; cfr. adibide paralelo garaikideren bat Bizkai sartaldean, Zolloko 1770eko galdetegian (Zuloaga & Antequera, 2019): 4r *ausiyatan* ‘auzian’, aldez aurretik aipatutako auzi batez aritzeko erabilia.

6.4.1.4 Urola aldeko testuak eta *aura* aldaera

Urola aldeko testuetan garai zaharretik ikusten da mendebaleragokoa ez, bestelako eredu.⁶⁰ 1750 aurreko testuetan (*h*)*ura* besterik ez dut aurkitu 3. graduko absolutiboan, eta (*h*)*ar*- sailekoak daude zehar-kasuetan, sistematikoki. *Sumario brevekoak* dira 4 *leku artan*, 17 *juan bear deve kongregante guztiak aren entiterrura*, 17 *Jaungoikoari erreguzen digoela aren arimea gatik*, 19 *aren abisuak aprobetxatzen ezpadeu*, 21 *eta bastante aren erremedioarentzat*. Hauek Azpeitiko 1740ko gutunetakoak: 1 *aren gurazoac daucaen pena*, 1 *lizenziadu on aren*. Ondokoak Loiolako dotrinakoak: 18 *Ura icusias gomuta gaitezen*, 17 *Cer essan nay deu acenean esaten dezun iz arc*, 18 *arren imaginea*, 37 *aren magestadean pecatuac*, 38 *Bai, modu artan bertan*. Dotrina horretako 18. orrialdeko *arren* aldaera dela eta, ez da ohikoa Gipuzkoako mendebalean, baina, akatsa ez bada, aldaera ezezaguna eta ezinezkoa ere ez litzateke izango: “seguruenik, Gipuzkoa eta Nafarroako hainbat hizkeratan hirugarren graduko erakuslearen erroko dardarkaria bikoizteko dagoen joeraren beste agerraldi bat baino ez litzateke” (Altuna, 1995b: 621).

1750etik aurrera ere aipatutakoak dira erakusleak: 4v *erri artatic* dakar *Grand tour* lanak, eta Peñafloidako kondearen lanek aparteko interesa dute; izan ere, inguru bereko gainerako testuen argitan espero zitekeen (*h*)*ura* aldaerarekin batera (*Gabonsariac* 9 *Abel-eche ura*, 33 *burnia ura*; *El borracho burlado* 31 *ura pozic artuta*), *El borracho burlado* lanean eremu bertsuko testu zaharretan ageri ez den aldaera dago absolutiboan:⁶¹ (*h*)*aura* ‘hura’. Hona hemen adibideak: 3 *Beti goiz ta gabean / aura picher artean / tabernan sarturic, / ta ni aura billatcen*, 8 *Gustiac bildurturic / baña aura ya oituric / dago ardura bagueric*.

Gaur egun ere Gipuzkoako mendebaleko zenbait eremutan baliatzen da (*h*)*aura*,⁶² eta bere jatorriak eta antzinatasunak eztabaidak eragin ditu.

Azkuek (1905-1906: 1) 1. eta 2. graduko erakusleen aurrizki indargarriztat jo zuen Bizkaiko hizkeretako *a*- (*cfr. aor ~ aur, amen ~ emen*); are gehiago, jatorrizko erakusleak *a* eta *o* zirela proposatu zuen orrialde horretan bertan. Mitxelenak (2011 [1979]) gaiari buruzko monografiko batean eman zion erantzuna, proposamena baztertuaz eta arestian aipatutako aldaera *a*-dunen adibideak bereiziki modernoak direla erakutsiaz; zehazki, 1800az geroztikoak eta (*h*)*ara* + (*h*)*or*, (*h*)*ara* + (*h*)*emen* esapideetatik eratorriak zirela proposatu zuen, datu

⁶⁰ Halere, Larramendik (*h*)*a*- baliatu zuen inoiz singularrean Azkoitiko sermoian, Ama Birjinaz ari zela: 9 *ecer ez bat dirade aen aldean*.

⁶¹ Zehar-kasuetan, bestalde, (*h*)*ar*- da eredu: *Gabonsariac* 7 *organista buapo arc*, 13 *Guissa artan*, 13 *Aren guissara*, 14 *Jaunac escogituric*, 15 *toqui artatic...*; *El borracho burlado* 9 *aren soñean*, 14 *Aren bear guera...*

⁶² “Deba ibarreko iparraldean *aura* berezia erabiltzen da. Antzuola, Bergara, Soraluze eta Debarrena daude eremu barruan. Urolaldeko hizkera batzuetan, Urretxun eta Zumarragan ere bada” (Zuazo, 2017: 41).

historikoak eskuan. Bada, beren-beregi azaldu ez arren, badirudi bide beretik azaldu nahi izan zuela *aura* aldaera ere (Mitxelena, 2011 [1979]: 217). Ondoren, Irigoienek (1997 [1981]: 161-170) *haur* + (*h*)*a(r-)* > (*h*)*aura* proposatu zuen, baina badirudi Mitxelenak garestiegi zeritzola, *Palabras y textos* lanaren gehigarrian zioenez: “En cuanto a *haur*, las personas que hasta ahora (que yo sepa) se han ocupado de esa palabra, tienen una opinión mucho más sencilla que la que expresa Irigoyen, lo cual no significa que sea más razonable” (Mitxelena, 1987: 613).⁶³ Oraintsu, Manterolak (2015: 336) zehaztaperen gehiago ekarri ditu, eta *ha* + *hura* berreraiketa proposatu du, besteak beste horrek azalpen orokorragoekin lotzen baitu aldaera.

Bere hipotesiaren indargarri, Nafarroako zenbait hizkeratako *ore* aldaera aipatu zuen Irigoienek (1997 [1981]: 161 eta hurrengoak), eta *aura* > *aure* > *ore* bilakabidea proposatu; hartara, Gipuzkoako eta Nafarroako zenbait hizkeratan gordetako arkaismoa litzateke. Aldiz, Manterolaren (2015: 336, 400. oin-oharra) ustez, azalpen errazagoa da *u* > *o* irekitzea proposatzea; dioenez, Irigoienek hipotesiaren alde egin lezake Arabako *oa* aldaerak (< *hau* + *ha*), baina hori ere bokal irekitzearen bidez azal liteke, eta Nafarroako *ore* ezin da izan Arabako adibideak bezain zaharra:

- Nafarroako adibideak XVIII. mendearen bigarren erdikoak baitira.
- Nafarroa Garaiko testuetan ez baitago beheko bokalaren asimilaziorik 1750 baino lehen (Reguero, 2019a: 516; Zuloaga, 2017a: 188).
- Beheko bokalaren asimilazioa /u/-k eragin bazuen, *au* > *o* aldaketak are berankorragoa izan beharko bailuke. Beraz, XVIII. mendearen bigarren erdian edo amaieran sortutako aldaerak izango lirateke (eta, bide batez, ez dago *aurarik* Nafarroako 1750 aurreko testuetan).

Horiek guztiak aintzat hartuta, ahul deritzot Irigoienek argudioari: ematen duen azalpena ezinezkoa ez bada ere, paraleloen bila Nafarroako XVIII. mendearen amaierako (beranduenez) zenbait adibidetara jo behar izateak irizpide ahula dirudi, batez ere aldaera batzuk eta bestetzuk azaltzeko bide errazagoak egonik.

Etimologiak etimologia, testuek argi xamar erakusten dute (*h*)*auraren* adibideak modernoak direla: Peñafloredaren lanetakoak dira aurkitu ditudan adibide zaharrenak (bide batez, (*h*)*urarekin* batera agertzen dira), eta aintzat hartzekoa da Debarreneko zein Urola aldeko testu zaharragoetan zein garaikideetan (*h*)*ura* besterik ez dagoela. Testuek, beraz, Lehen Euskara Modernoaren barnean sortutako aldaera dela iradokitzen dute.

⁶³ Zehazki, Lafonez eta Lafittez, eta Harrieten hiztegiak ari zen Mitxelena.

Euskara Arkaikoaz geroztik Gipuzkoako mendebalean *(h)aren* eta *(h)uraren* artean dagoen bikoiztasuna ikusita eta Manterolaren *ha + hura* proposamenarekin bat (*cfr.* horren paraleloak Bizkaiko kostaldean eta hurreko eskualdeetan, hala nola *auri < hau hori*), geolinguistikoki erraz jo liteke *aura* aldaera intradialektal modernotzat; alegia, Euskal Herriko mendebalean eta erdialdean arrunt ziren formen lehia-eremuan sortutako aldaera dela proposa daiteke: “The label ‘interdialect’ is intended to refer to situations where contact between two dialects leads to the development of forms that actually originally occurred in neither dialect” (Trudgill, 1986: 62).

6.4.1.5 Goierriko testuak

Goierriko testuetan bat eta bera da joera, gutxienez XVIII. mendeaz geroztik: *(h)ura* eta *(h)ar-* dira sistematiko 3. graduko erakusle singularreko absolutiboan eta zehar-kasuetan. Otxoa Arinen adibideak dira hauek: 61 *deseo ura*, 78 *emacume urá eta emacume urá*, 78 *pecatu ura*, 137 *juramentu gaizto ura...*; 79 *instante artatic bertatic*, 132 *examina artan*, 132 *aren medioz*, 142 *persona arc...* Zegamako dotrinako adibideak dira beste hauek: 12r *Cer mandamentu itzan zan autsi ceban ura?*, 13r *Christoren fede ura*, 32r *anima sacratissima ura*, 32r *corputz santissimo ura...*; 19v *instante artan*, 32r *Christoren anima sacratissima arc*, 33v *instante artatic*, 42v *añaditcen dezun itz arc...*

7 Hedadura zabaleko berrikuntza zaharrak

Atal honek, aurrekoak ez bezala, berrikuntzak ditu hizpide; zehazki, Mendebaleko Euskara Zaharrerako halako ziurtasun batez proposa daitezkeen berrikuntza zaharrenen azterketa dakar: hedadura zabaleko ezaugarriak dira, eta X.-XI. mendeetan Euskal Herriko mendebalean eremu dialektal bat bereizten hasteko edo bereizteko aukera ematen dute. Esan liteke lan honetan aztertutako ezaugarrien artean atal honetan aztertutakoak direla Mendebaleko Euskara Zaharraren oinarri edo zutabe nagusiak.

7.1 $a + a > ea$ disimilazio morfonologikoa

Euskal Herriko mendebalean aa bilkuran bi emaitza ageri dira, hiatoaren kokagunea zein den. Bilkura berba-erroko hiatoan gertatzen denean $/aa/ \rightarrow [a]$ bakuntzea da arau, gainerako euskaretan legez (Lakarra, 2014 [2011]: 210, 143. oin-oharra; de Rijk, 1970: 152): *zahar > zaar > zár* edo *ahari > aari > ári* gertatzen da baita mendebalean ere; ez da sortzen ****zear** edo ****earirik**. Bestalde, bakuntze-erregela errotik kanpora ateratzea izan da arrunt euskara gehienetan, era horretako erregelatan ohi denez (*cf.* Hyman, 2002, 2008). Mendebal zabalean, aldiz, errotik kanpo beheko bokaletan lehenengoa igotzen da, gainerako euskaretan ez bezala, *gonea*, *tabernea* edo *alabea* sortuz. Disimilazio-prozesuak, beraz, geografikoki ez ezik, historikoki ere urruntzen du mendebaleko euskara erdi-ekialdeko euskalkietatik.

Mitxelena zioenez (FHV 93-94), bi testuingurutan gertatzen da igotzea: $-a$ amaiera duten hitzei artikulua gehitzean eta amaieran $-a$ duten zenbait adizkiri hasieran a duten morfemak eranstea (adizkiez, ikus §8.1). Disimilazio-erregelak, bestalde, bi murriztapen nabarmen ditu: ez da absolutibo pluralean eta inesibo singularrean gertatzen; hots, *andrak* baliatzen da, ez ****andreak** (nahiz eta ergatibo singularra *andreak* den), eta *aldapan*, ez ****aldapean**. Hain zuzen, muga horiek azaldu nahian azalpen diakronikoa proposatu zuen Mitxelena: “el plural, como el locativo sing., se formó en vasco en época ya tardía, cuando la ley que convertía a $-a + a$ en $-ea$, etc. ya no era operante” (2011 [1981]: 534).

Mitxelena proposamenari fonologia naturalaren ildoko azalpena gehitu zion Oñederrak (2005), disimilazio-erregelak indarrean jarraitzen duela azpimarratuz eta morfonologiari dagokion lekua ematearen garrantzia aldarrikatuz. Oñederraren ustez, fenomenoak ez da bilakabide fonologiko hutsa, ezpada erregela morfonologikoa: “B[ehoko] B[okala] I[gotzea] singularrean bakarrik gertatzen da” litzateke erregela (Oñederra, 2005: 391); horrenbestez, egia litzateke $/aa/ \rightarrow [ea]$ agortu zela, baina maila morfonologikoan indarrean jarraituz.

Erregelaren bi murriztapenen artean inesibo singularrekoak eman du buruhausterik. De Rijk (1998 [1981]: 217) bokalen bakuntzea baino lehenagokotzat jo zuen igotzea: Jacobsenen (1977) proposamenari jarraituta, inesibo mugatu singularreko forma erregela horretatik babesteko argudio gisa aipatu zuen **Can* zegokeela sakoneko egituran eta herskari ahostuna erraz galtzen dela bokal artean.⁶⁴ Ikuspuntu diakronikotik onargarriztat jo zuen proposamena Oñederrak (2005: 388), baina ikuspuntu sinkronikotik handiagoak dira arazoak.

Manterolak (2015, 2019) bestelako ikuspegia ekarri du inesiboaren berreraiketaz: dioenez, muineko kasu gramatikalak determinatzaile-elementuen gramatikalizazioaren bidez azal daitezke. Manterolaren arabera, inesiboa ez zen absolutibo singularraren gainean eratu; bestela, mendebalean ***olean* modukoak leudeke. Bere ustez, erakusle → artikulua gramatikalizazioaren ondotik, inesibo singularreko *-a-* artikulua izanik eta **Can* ereduko egituran kontsonante ezezagun bat dagoela ikusirik, zentzuzkoena da **han* berreraikitzea: *mendi *han > mendihan > mendian* eta *mendi hetan > *mendihetan > mendietan* izango litzateke gramatikalizazio-prozesua singularrean eta pluralean, hurrenez hurren.⁶⁵ Orobat, deklinabide mugatua eratzean bi gramatikalizazio-prozesu gertatu zirela proposatu du Manterolak: alde batetik, singularreko kasuena; beste alde batetik, absolutibo pluralarena eta singularreko leku-kasuena, gramatikalizazioaren ikuspegitik hurbilago egon ohi baita pluralen eta leku-kasuen gramatikalizazioa (Manterola, 2015: 266-267).

Aldaketak horiek izanik (hots, bi gramatikalizazio-prozesu), Mitxelenak (2011 [1981]) aipatutako kronologia erlatiboaren proposamena gainditu egiten da; halaber, disimilazioa ez litzateke fenomeno fonologiko hutsa izango, ezta jatorrian ere, eta morfologia aintzat hartzea ezinbestekoa litzateke azalbide egokia emateko (Manterola, 2015: 272- 273).

7.1.1 Disimilazioaren sorrera-garaia

Mitxelenak zalantza egin zuen *Elhorzahea* (1025) toponimoaz, eta ez zuen baztertu akatsa izatea. Zuazok (1989: 24) *-agea* eta *-etea* duten toponimo berankorragoekin —XV.-XVI. mendeak— batera multzokatu zuen,⁶⁶ eta Manterolak (2008: 374-376, 2015: 196-197) horren aldeko zenbait argudio eman ditu, Donemiliagako kartulario galikanoko *Garcia Monnioz de*

⁶⁴ Jacobsenek (1977: 165) bizidunen deklinabideko *gan* zela proposatu zuen, eta de Rijk sinesgarriago zeritzon *ga + -n* zegoela pentsatzeari (1998 [1981]: 218). Bestalde, *ga* hori toki-izenetako *-agarekin* lotzen du orrialde berean. Traskek (2014 [1997]: 202-203) ere bat egin zuen *ga + n* berreraiketarekin, eta azken urteotan Etxeparek (2013) ergatiboarekin lotu du *ga*, *-k < *ga* berreraiki izan dela eta (*cfr.* Lakarra, 2005: 442-444).

⁶⁵ Itxuraz, Nafarroa Garaiko *neurehan* formak (ikus Maiora, 2011: 48) ere bermatuko luke Manterolaren berreraiketa.

⁶⁶ Iritzi tradizionalarekin bat, *-tzaha* horretan ikusten zuen Zuazok Oñati, Leintz eta Otxandio aldeko *-tzaiaren* jatorria (*cfr.* Landucciren *jayasçaya*); aitzitik, Manterolak (2015: 202) bestelako ikuspegia ekarri du, *-tzai*a berrikuntzat jo eta *-i-* epentetikoarekin lotuz.

Havaunzia (1089) ere *Habaunzia* < *Habaunzea* < *Habaunza* + *-a* proposatuz.⁶⁷ Agerikoa da hala *Elhorzahea* nola *Havaunzia* toponimoek zenbait mendez aurreratzen dutela Erdi Aroan *-ea* duten formen agerrera. Azken aldian, gainera, Errioxako *Garci Olhea* (1156) aipatu du Salaberrik (2018: 312), zenbait zalantza azaldu dituen arren:

Elhorzahea-k erakusten du XI. menderako *-a + a > -ea* egiten zela edo egin zitekeela, erran bezala. Orduan, galdegiten diot nik neure buruari, zergatik ditugu, adibidez, *Artaçaa* (1257, 1295), *Ahbaunçaa* (1066), *Illarraçaa* (1295), *Unçaa* eta *Velunçaa* (1257) eta ez, espero izatekoa zen bezala, **Artaçea*, **Ahbaunçea* edo **Habaunçea*,⁶⁸ **Illarraçea*, **Unçea* eta **Velunçea*? Erantzunak bi izan daitezke: 1) disimilazioa lehen urratsetan zegoen eta bakarrik toponimo gutxi batzuk ukitzen zituen, alegia, ez zen ezinbestekoa, 2) *Artazaha*, *Habanuzaha*, *Hillarrazaha*, **Unçaha* eta **Velunçaha*-n iturburu zu(ke)ten toponimoak mugagabeak ziren, ez zuen artikulurik, eta *-aa* segida horiek aspirazioa galtzearen ondorio ziren. (Salaberri, 2018: 329)

Eztabaidaren muina *-tzaharen* osagai-kopurua da; hots, osagai bakarrekoa den ala egitura *tza + ha* den. Lakarrak (2006: 605, 111. oharra) eta batez ere Manterolak (2015: §4.4.2.1) egituraz eta aldaeren azalbidez emandako datuek azken horrekin bat eginarazten didate. Salaberrik aipatzen duen lehenengo aukerari loturik egon litezke salbuespenak edo, onomastikak izan dezakeen gordetzailetasunarekin bat, eguneroko hizkeran arrunt zen ezaugarri (mor)fonologikoa artean toponimian zabaldu ez izanarekin. Beraz, XI. mendearen hasieran legoke disimilazioaren adibide zaharrena⁶⁹ baina fenomenoaren sorrera denboran zertxobait atzera liteke: erakusle → artikulua gramatikalizazioa euskaraz hizkuntza erromantzeetan gertatu zen garai bertsuan —VIII. mendetik aurrera; *cfr.* Lapesa (2000 [1961])— gertatu zela aspaldirik onartzen da euskalarien artean; beraz, zentzuzkoa da pentsatzea disimilazioa *post* VIII. eta *ante* XI. mendeak sortutako berrikuntza dela; alegia, artikulua sortu ondokoa eta XI. mendea baino lehenagokoa, aldaketa linguistikoak inon idatziz lekukotu aurretik gertatzen baitira. Are beranduagoko lekukotasun batzuetan *aa* zegoela oraindik gogoratuaz, aieru hutsez bada ere X. mendean pentsa liteke.

7.1.2 Disimilazioaren hedadura geografikoa

7.1.2.1 Arabako eta Nafarroako onomastika

Azken hamarkadotako lanek erakutsi dutenez, disimilazioa eta horri loturiko *-e* → *-a* berranalisi Arabako eta Nafarroako mendebaleko toponimoetan agertzen dira, eta toponimo horiek ematen duten informazioa testuek ematen dutenarekin batuta hobeto irudikatzen da

⁶⁷ *ea > ia* aldaketaren kronologia hori ezohikoa eta arazotsua da, zeren Hego Euskal Herrian oro har XVII. eta, batez ere, XVIII. mendeaz geroztik lekukotzen baita *e > i / _V* (Zuloaga, 2020a: 479). Adibidea beste modu batean azaltzeko aukera bat izan liteke *-aiarekin* lotzea (*cfr. mugajaren* azalpena in Salaberri, 2018: 312).

⁶⁸ Halere, ikus Manterola (2008: 374-376), non *Havaunziaren* lekukotasuna aurkezten eta azaltzen baita, arestian aipatutakoarekin bat.

⁶⁹ Puntu honetan, halere, ez da ahaztekoa egun ezagutzen dugun Reja berez XIII. mendean sortutako kopia bat dela; ikus xehetasunak Pastor & Larrea (2015) lanean.

disimilazioaren hedadura zaharra. Arabako datuei dagokienez, toponimiako *aldapea*, *kalzadea*, *errekea*, *erripea*, *landea*, *madurea* & *padurea*, *errotea*, *eskinea* eta *estradea* aipatu zituen Zuazok (1989: 24). Mitxelenak ikusi zuenez, ordea, aurrekoak baino ezohikoagoak dira *-agea* eta *-etea* (2011 [1971a]: 282).

Manterolak (2015: 642-643) berriki bildu ditu *-agea* eta *-etea* duten Arabako leku-izenak, eta zerrendako datuek informazio interesgarria ematen dute forma horien kronologiaz eta geografiaz.⁷⁰ *-agea* duen lekukotasun zaharrena XVI. mendekoa da, Lopidanako *Zubiaguea* (1531), eta toponimo gehienak Gasteizkoak edo ingurukoak dira. *-etea* dutenei dagokienez, Aguraingo *Galarrete* (1457) da zaharrena eta *-ageadunak* ageri diren eremu bertsuan ageri dira, oro har. Nafarroari dagokionez, toponimiak erakusten du mendebaleraino iritsi zela berrikuntza:

Ditugun lekukotasunak, erran bezala, bakanak dira: *Errubico esquinia* (Larragoa, 1688; *errioco esquina* urte berean, *Erroycoesquina* 1825ean, *Rekoskina* egun), *Sarrico perrea* (Larragoa, 1634, 1691, 1693, *Sanikoperra* edo *Salikoperra* orain), *Bustico errequia*, *Bustico errequea* (Eulate, 1687, *Busticoerreca* 1716an eta *Busticorreca* 1892an), *Yaongosendea* (San Martin, 1688), *Picotea* (< *picota* + *-a*? Galbarra, 1689, Bitoria, 1696, *Picotea*, 1705ean, *El alto de Picotea* 1713an, Galbarran) eta agian *Ripa beguea* (Murieta, 1692), *erripa* eta *bega* (< *vega*)-ren elkarketaren fruitu bada, eta ez, konparaziorako, *erripa* eta *begia*-rena. San Martinen *Ardanzea* nahasgarria dugu 1688an, eta nahasgarria diogu *ardantze* + *a* nahiz *ardanza* + *a* izan dezakegulako horren oinarrian. Guztiaz ere, gaurko *Ardanza* biziak dokumentazioko *Ardanzea* horretan *ardantza* + *-a* ikustera bultzatzen gaitu, hau ezinbestekoa ez bada ere. (Salaberri, 1998: 52-53)

Disimilazioari loturik daude, halaber, Salaberrik (1998: 53) Lapuente (1975) lanetik hartutako *-e* → *-a* berranalidun toponimoak: *Ynchaur landara* (Gastiain, 1686, 1686), *Udaragogorra* (Gastiain, < 1686), *Udara Macurra* (Muneta, 1668) eta *Udaraquiçuna* (Eultz,

⁷⁰ Oin-ohar gisa dakartzat hona toponimoak, dagozkien data eta kokalekua adierazita (iturrien eta beste garai batzuetako aldaeren berri izateko, ikus Manterolaren beraren lana –§II.7 eranskina–):

-agea: *Zubiaguea* (Lopidana, 1531), *Mendiaguea* (Ilarratza, 1608), *Urrechaguea* (Argandoña, 1678), *Cazaguea* (Gamarra Gutxia, 1693), *Arrizuriaguea* (Matauko, 1695), *Isinaguea* (Matauko, 1695), *Osinaguea* (Betoño, 1695), *Estarronaguea* (Gobeo, XVIII), *Obiaguea* (Otazu, 1704), *Urrachaguea* (Gamarra Nagusia, 1714), *Lazaguea* (Gamarra Gutxia, 1715), *Icinaguea* (Lubiano, 1722), *Lasaguea* (Durana, 1723), *Iraguea* (Andollu, 1728), *Mauraguea* (Lopidana, 1728), *Urechaguea* (Zerio, 1728), *Sagarraguea* (Estarrona, 1729), *Suloaguea* (Durana-Zurbano, 1735), *Boriñaguea* (Arriaga, 1736), *Urruchaguea* (Gamarra Nagusia, 1760), *Icinaguea* (Matauko, 1760), *Sagarraguea* (Gereña, 1786), *Ichinaguea* (Matauko, 1797), *Estarrenaguea* (Gasteiz, 1533), *Urruchaguea* (Gasteiz, 1572), *Oleaguea* (Gasteiz, 1578), *Lasaguea* (Gasteiz, 1580), *Millaguea* (Gasteiz, 1582), *Zeremaguea* (Gasteiz, 1595), *Laçaguea* (Gasteiz, 1608), *Borinaguea* (Gasteiz, 1621), *Caramaguea* (Gasteiz, 1667), *Buruchaguea* (Gasteiz, 1675), *Rio Zaramaguea* (Gasteiz, 1794), *Zaramaguea* (Gasteiz, 1733), *Osinaguea* (Gasteiz, 1744).

-etea: *Galarrete* (Agurain, 1457), *Esaleteta* (Arkauti, 1657), *Ormeteta* (Gereña, 1696), *Uletea* (Armentia, 1704), *Echaurrete* (Arkauti, 1706), *Erresaletea* (Ilarratza, 1706), *Estreesetea* (Amarita, 1706), *Crucetea* (Estarrona, 1707), *Ramueteta* (Estarrona, 1707), *Surgueretea* (Estarrona, 1707), *Aldabetea* (Betoño, 1711), *Urete* (Azua, 1716), *Bidetea* (Villafranca, 1719), *Landetea* (Villafranca, 1719), *Zabaletea* (Kontrasta, 1719), *Becolandetea* (Estarrona, 1721), *Echarrete* (Arkauti, 1722), *Aguirrecorroetea* (Zigoitia, 1724), *Arechetea* (Aberasturi, 1737), *Aranetea* (Bolibar, 1753), *Zarasqueteta* (Estarrona, 1760), *Estrasetea* (Amarita, 1768), *Zaraasqueteta* (Estarrona, 1760), *Estrasetea* (Amarita, 1768), *Suyandetea* (Estarrona, 1796), *Acurcetea* (Andetxa, 1803), *Inchaurrete* (Elorriaga, 1817), *Çiletea* (Gasteiz, 1599), *Uletea* (Gasteiz, 1704), *Queresetea* (Gasteiz, 1769), *Gemelutea* (Gasteiz, 1592), *Soycetea* (Gasteiz, 1584), *Madalenynsagurretea* (Gasteiz, 1607), *Estrasetea* (Gasteiz, 1597), *Marranzetea* (Gasteiz, 1666), *Echeerretea* (Gasteiz, 1693).

1574). Salaberrik zalantzak agertu zituen, aldiz, honako hauetaz: egungo *Bi(d)akruza* (*Vidacruza*, 1867; *Bidacruzea*, 1687), *Alcorta* (Ekala, 1687), *Cortacoa* (1707), *Corta* (San Martin, 1627) eta *Udaragorri* (Legaria, 1697).

7.1.2.2 Disimilazioaren adibideak testu historikoetan

Disimilazio-erregelaren hedaduraz aritu aurretik garbi bereizi behar da non dauden egiazki erregelaren salbuespenak eta, horretarako, artikuluko mugatuaren sintaxia hartu behar da aintzat; alegia, gogoan izan behar da zenbait egitura eta kokagune sintaktikotan artikuluko mugatua ez dela nahitaezkoa: bokatiiboak eta koordinazioak aipatu zituen Altunak (1995a: 99), eta horiei perpaus existentzialak eta predikatiboak, eta objektu-posizioan dauden formak gehitu dizkie Manterolak (2015: §3.2.5.1, §Seigarren kapitulua). Zerrendara eransteakoak dira, halaber, [izen mugagabe + aditz] egiturako esapideak (*cfr.* Mikoletaren 7v *mear - chija eguin* baina 9v *urina - chijea*) eta bestela ere ezagun ziren forma generikoak (*cfr.* Garibai B14 *Andra ederra, esean gerra*), erreferente bakarreko izenak (*cfr.* RefSent 35 *Celangoa baysta amea alangoa oy da alabea* baina Mikol *de mi padre - aytaganic*), baita pertsonifikazioak tarteko daudenean ere (*cfr.* RefSent 402 *Ardura, enoc yre gura*). Arestiko testuinguruetan ez dago zertan disimilazioaren salbuespenik ikusi, ez baitu zertan artikuluko mugaturik egon.

7.1.2.2.1 Bizkaiko testuak

Bizkaiko testuetan sistematikotzat jo daiteke disimilazio-araua, nahiz eta adibide gutxi batzuetan ez dagoen halakorik: hori dela eta, laburtu nahian, ez ditut hona ekarriko jaurerriko iturrietan aurkitutako adibideak, arruntena baita beroriek aurkitzea. Aldiz, ezohiko baitira, aipamena behar dute disimilaziorik ez dakarten kasuak. Bi multzotan bereizi ditut.

Alde batetik, arrazoi estralinguistikoen mendeko kasuak daude; alegia, ez erregelaren egiazko salbuespenak, ezpada idazleen jatorriak, eskuak edo asmoak baldintzatutako aldaerak.

Lehenik, errefrau eta bertso-lanetan silaba-kopurua eta errima gorde beharrak eragindakoak daude: *Bertso bizkaitarrak* (1688) sortako 19 *Viscayaren defenza* pasartean *defensea* zuzendu zuen Mitxelenak mendebaleko euskararen gramatikak eskatzen duenari jarraikiz, baina puntuaren ikuspegitik hobeki doakio *-a* (Lakarra, 1984b: 129). Bigarrenik, kopiagilearen eskuaren eragina ikus daiteke: *Bertso bizkaitarrak* sortaren kopiagileak testua *gipuzkoartu* zuela aintzat hartu behar da, eta badirudi Zubiaren dotrinako zenbait salbuespen ere bigarren esku bati egoztekoak direla (*cfr.* 424 *P. Ez, jauna, ezpada bere arima*). Hirugarrenik, gogoan izan behar da mendebaleko testuetan agertzen diren material guztietan ez dela zertan Bizkaiko euskara agertu. Horren adibide dira hiztegiak eta errefrau-bildumak: *cfr.*

RefSent 25 Arloteari emayoc ar[r]auça, escatuco dyc zoça, non disimilaziorik gabeko *arrautzak* ez ezik, adizkiek ere Bizkaiaz kanpoko jatorria iradokitzen baitute (Zuloaga, 2020a: 493, 401. oin-oharra).⁷¹

Beste alde batetik, badaude arrazoi argirik gabeko kasu gutxi batzuk, salbuespentzat jo daitezkeenak. Askotan mailegu gordinetan agertzen direla eta, pentsa liteke maileguak zeuden-zeudenean testuratu zirela, baina azalbidea hankamotza da, testuetako beste pasarte batzuetan disimilazio eta guzti agertzen baitira berba berak. Kapanagaren dotrinan, esaterako, arrunt dira *esperanza*, *esperanceac* edo *esperançeagaz* disimilaziodunak, baina zerrenda batean disimilaziorik gabe agertzen da berba berori: 16 *Virtute theologalac dira yru. 1. Fedea. 2. Da esperança. 3. Da charidadea*.

Hiztegi-tako euskal ordain batzuek ere zalantza eragiten dute. Hiztegi zaharretan euskal hitzak mugatzailez ematea da joera nagusia, baina Manterolak (2015: 373) salbuespen-sorta bat bildu zuen Iburguen-Cachopín kronikan eta Landucciren lanean.

Azkenik, XVI.-XVIII. mendeetako testuetan *-aen* hiatoa dute forma batzuek genitibo singularrean, hala nola Zumarragaren 13-14 *çure alabaen ese jauxiori* eta Kapanagaren 55 *Elexa santaen mandamentuac* eta 60 *ama elixa santaen sacramentuac* pasarteek. Castañosek (1957: 63) mugagabearekiko analogikotzat jo zituen halakoak behin-behinean, baina Manterolak (2015: 301) eginiko proposamenaren argitan genitibo pluralean hizkera batzuetan hedatzen ari zen marka berriarekiko analogiaz ere sor zitezkeen.⁷²

7.1.2.2.2 Gipuzkoako testuak

Gipuzkoako testu zaharrenen artean *Miserere* arkaikoak baditu disimilazioaren adibideak: 9 *nere culpea* eta 92 *Bis gloria aytearequin semearençat*. *Miserere*ko forma disimilaziodunak hizpide zituela, bi horiez gaindiko salbuespenak aipatu zituen Manterolak (2015: 254 eta 401. oin-oharra): jatorriz *-ia* amaiera duten berbak, eta 66. eta 69. bertso-lerroetako *altura*. *-ia* duten formei dagokienez, disimilaziorik eza arrunta da Arabatik kanpo (§7.1.3.1). 66. lerroko *alturari* dagokionez, Manterolak berak iradokitako *altu + -ra* irakurketak azal lezake disimilaziorik eza. 69. lerrokoak bestelako azalpena du: Akesolok (1982) transkribatutako *alturaren* ordez *altara* dio eskuizkribuak (69 *Çure altara santuaren*), non, bide batez, disimilazioak eragindako *-e* → *-a* berranalisi dagoen.

⁷¹ Kasu honetan, halere, Joseba A. Lakarrak (kom. perts.) ez du baztertzen *a[r]rauça* hori mugagabe izatea, *pace el huevo* erdal itzulpena.

⁷² Beharbada aurrekoekin batera sailkatu behar da *RefSent 44 Loyçaen ganeco leya, euria*.

Zuazorekin (2006b: 1007) bat, Deba ibar osoko testu zaharrenetarik da arau disimilazioa, eta oso bakanak dira salbuespenak eta azalpen argirik gabeko adibideak: Debako seroraren 1596ko gutunean 5 *daducat espera[n]cea* dago, baina 1 *bida[l]du cjdan cartaren herrepustaric* ere bai: disimilaziorik eza azaltzeko objektu-posizioan pentsa liteke, baina erlatibozko egiturak determinatzailea eskatzen du. Irure elgoibartarraren 1677ko 5 *Eztet atribucen dala burlea* eta 6 *içan çan aren culpea* daude, baina 5 *esperançagaz nago consoladuric* pasartean salbuespena ikus liteke; aitzitik, instrumentalaren eta komitatiboaren artean lehenengoaren aldeko sinkretismoa gertatu delakoan nago, eta forma mugagabea dela; alegia, *esperantzaz nago kontsolaturik* ‘esperantzak kontsolatzen nau’ irakurri behar dela.

Testu modernoetan Etxebarriak (2007) argitaratutako 1708ko sermoi batean gorabehera gehiago daude.⁷³ Disimilazioa arrunta da, baina zenbait pasarte arazotsuak dira; esate baterako, 290-316 lerroen artean seme-alabak dira mintzagai, batzuetan pluralean eta beste batzuetan singularrean, eta ez dut argi 302-304 *seme edo alabagaitiq etorten vajate veren echeetara pesadumbre edo desgraciaren bat* edo 307-309 *noq dauca culpea desgracia edo pesadumbreorrena, zueq ala zuen semeaq edo alabaq* bezalako esaldietan singularra edo plurala dagoen. Lehenengo dela eta, motibatibo-markako -gk singularraren alde egiten du, ahoskabea ageri baita pluraletan: 13 *andiac qaiti*, 130 *pecatuaacaiti*;⁷⁴ horrenbestez, disimilazioaren beste salbuespen bat legoke esaldi horretan. Bigarrenari dagokionez, disimilazioa ez betetzeak eta berez -aak sistematiko ez izateak pluralaren alde eginarazten didate. Azkenik, 100 *alegriaaq peneaaquin* forman espero ez den testuinguru batean ageri da disimilazioa: komitatibo plural baten aurretik, hitza *penea* balitz bezala. Testu guztiko adibide bakarra dela eta 170 *pena vagariq* zein besteak beste 119 *penaq* & 125 *penaaq* arrunt direla eta, akatsa delakoan eta testuak *penaaquin* beharko lukeelakoan nago.

Berebat, Bergarako udal-agiri batean (Zumalde, 1986) disimilazioa agertzen da, baina ez dirudi hizkera Bergarakoa denik (Zuazo, 2006b: 1006).

Urolako testuetan XVIII. mendean daude disimilazioaren erabilerari lotutako gorabehera handienak, batez ere Larramendiren lanen eta literatur gipuzkeraren eraginez. Disimilazioa bazela zalantzarik gabea da Azkoitiko kopleto (1566), *Sumario breveko* (1614) eta *Grand tour* laneko (1772) adibideen argitan, nahiz eta *Sumario brevean* badauden azalpen zaileko zenbait salbuespen, transkripzio-akatsak ez badira: izenaren berezitasunean pentsa liteke 5 *Ama*

⁷³ Etxebarriaren (2007) edizioiko adibide batzuk eskuizkribuan egiaztatzean ezustekoa hartu dut, egiazki transkripzio-akatsak zirelako. Esate baterako, 407-410 *Au da, acaso, gurasoaq emon vear dabeen exemploa ta doctrina* esaldian *doctrinea* ezarri behar da.

⁷⁴ Motibatiboa dela eta, 232 *zelan desterraturiq gagozan gueure culpaagaiti* esaldiko *culpaagaiti* ere akatsa da; *culpaaq gaiti* eman behar da.

Birjiñarekin ta berekin eta 7 Ama Birjiñaren letaia azaltzeko (halere, 12 *Birjiñeagana* ere badakar), baina 24 *egin begie konzienziako examiña* eta 77 *euren kapilla bizitazeaz* adibideetan izenlagunak eta edutezko izenordainak artikulua erabilera erraztu behar zuten. Dena den, mende baten buruan Larramendik emandako zeharkako azalpenak argigarri dira Azpeitiko euskarari dagokionez: “En Azpeitia *ondo diala, bici ondo*, y las vecindades, y también *barruan, barruna, eman eguidazu, esan eguidazu*, por *indazu, emadazu, esadazu*; aunque en Azpeitia y Tolosa se entienden bien los diversos modos de hablar, también *aitea, amea, damea, señora*, por *aita, ama, dama, señora*” (Larramendi, 1882 [1754]: 269).

Urolako testuen artean deigarri da Alzaga azpeitiarraren gutunetan (1740) disimilaziorik ez egotea: 1-4 *lizenziadu on aren erioza*, 1-4 *aren gurazoac daucaen pena*, 1-23 & 2-32 *Zure arreba*, 2-27 *Mila cariño damari*. Egoera horren aurrean are harrigarriagoa da lehenengo gutuneko 1-13 *azucra* ‘azukre’ aldaera. Egilea handikia zela eta, pentsa liteke hizkuntza-hautuak egin zitzakeela, baina bere testuetako zenbait ezaugarri —hitzen banaketa, sistematikotasun grafikorik eza... (cfr. Zuloaga, 2017b)— hurbilago daude jende iletratuaren testuetakoetatik, idazle jantzienetatik baino.

Pentsa liteke disimilazio bakar bat ere ez agertzeak ezaugarriaren hedadura geografikoarekin izan lezakeela lotura: Alzagaren etxea ez zegoen Azpeitiako hirigunean bertan, ezpada hegoalderago, Urrestillara bideko Elosiaga auzoan, eta baliteke disimilazioa eremu hartara iritsi gabea izatea; aitzitik, azalpena ez da betea, disimilazioa inguru hartan ere lekukotu baita gerora.⁷⁵

1740ko gutuneria Alzaga familiaren zerbitzari eta ondasunen administratzaile Ignazio Bertizek idatzitakoak osatzen du. Haren gutun laburrak aurreko biek baino kutsu landuagoa du eta amaieran 20 *Domequea dakar*, nahiz eta 3-1/2 *Rezevitu det berorren carta* ere badakarren. Zerbitzaria Zumaian bizi zen, baina ez dago haren jaiolekuari buruzko informaziorik (Madariaga *et al.*, 2009: 10-11).

Altunak (1995b) editatutako *Loiolako dotrinan* indar betea du disimilazioak. Egilea ezezaguna da, baina hizkera Urolakora hurbiltzen da (Altuna, 1995b: §0.2.2). Disimilazioari dagokionez, adibide ugari daude eta salbuespen bakanak *heriotza* berbari lotuak⁷⁶ eta erreferente bakarreko izenetakoak dira. Halaber, Seguiolak (2005) aurkitutako eta dirudienez

⁷⁵ Lehen begi-kolpean pentsa liteke ideia horren aurka egiten duela arestian aipatutako 1-13 *azucra* aldaerak, *-e → -a* berranalisisa duela interpreta bailiteke; aitzitik, *azukar > azucra* metatesia gertatu delakoan nago —cfr. lat. *tercu > terko* baina *treko & treku* eta gazt. *turco > turko* baina *truko & truku* (Egurtzegi, 2011: 26)—.

⁷⁶ Oinarria (*h*)eriotz bada, ez dago salbuespenik hitz horretan.

Loiola aldekotzat jo beharreko XVIII. mendeko sermoi argitaragabe batzuetan forma disimilaziodunak daude, nahiz eta sistematiko ez izan.

Goierriko testu zaharrenak Deba eta Urola aldekoak baino berriagoak dira: 1705eko gabon-kanta da zaharrena, eta hizpide dudan erregela betetzen da bete zitekeen kasu bakarrean: 30 *lastoz debana cozne*a. Testu luzeagoei helduta, Otxoa Arinek Ordiziako euskara zerabilela azaldu zuen, baina kasu honetan ere testuko hizkera landua da. Disimilazioari dagokionez, ager zitekeen gehienetan ez da ageri, nahiz eta aldaera disimilaziodunak tarteka agertzen diren. Egoera, aldiz, oso bestelakoa da Zegamako 1741eko dotrinan: disimilazioak ugari eta arrunt dira, eta salbuespen gehienak azpi-izenburuetako *Doctrina christiana* izenean daude.

Nire ustez, disimilazioaren isoglosaren gorabeherekin lotu behar dira testuotako gorabeherak, eta horren alde egiten du egun ere Ordizian dagoen polimorfismoak: “Bilakaera hau emankorra da Ordiziako euskaran, baina ez Goierriko beste herri batzuetan bezain sistematikoa. Horregatik, hitz asko bi modutara agertzen dira, alegia, hiatoarekin eta hiatorik gabe” (Garmendia & Etxabe, 2004: 54). Zegamako euskaran, aldiz, indar betea du (Arin & Arruabarrena, 1989: 30-31; Azurmendi, 1996: 68, 1998: 30).

7.1.2.2.3 Ezaugarriaren muga Gipuzkoan

Errezilgo egungo hiztun batzuek forma disimilaziodunak erabili arren, ez dut adibiderik aurkitu Maria Artzallus errezildarrak 1622an idatzitako gutunetan. Perpaus predikatiboetan, existentzialetan eta objektu-posizioan dauden forma batzuetan ez da zertan mugatzailea espero (*cfr.* 1-3/4 *Monja da estadu andiena*, 1-1 *Carta bidaldu niçunean*, 3-2/3 *Nic esan diot çuc monja nay deçula*, 3-11 *Esan dit gaztiga deguiçudala nayztebala monja çeran*, 3-11 *Esan dit gaztiga deguiçudala nayztebala monja çeran*), ezta erreferente bakarreko izenetan ere (2-2/3 *Mesede eguin digue igaroçen dotoreac ta aytac ta arrebac*, *guciac modu onecoac*, 3-7/8 *erregen alaba*, *al baleu*, *edoçeynec nay leuqueala*); aitzitik, hauen sintaxiak mugatzailea eskatzen du: 1-1 *Çure bentura bada mendicuaquin ezconçea*, 2-5 *Çure carta rrecibidu çebala*, 3-8 *Esan dit çuc deçula berac culpa*.

Donostia dela eta, ez dirudi disimilazioa egungo hiriburura iritsi zenik, ez baitut adibiderik aurkitu ez Lubietaren hiztegian (1728), ez Peperen eta Josefaren arteko gutunerian (1761). Donostiatik hur, halere, aipua behar dute Lasarteko 1716ko bertsoek, gainerako materialen argitan espero ez zen disimilazioa baitute: 6 *esquadrian ypini sinduan* (inesibo singularrean, gainera), 14 *non ote da mesorquillea* eta 31-32 *lendabisico berbea*. Lasarteko bertsoez denaz bezainbatean, esango nuke egilea ez zela Lasartekoa edo beste leku bateko hizkera-eredua baliatu zuela, *berbea* formak morfologia ez ezik, *berba* hitzaren beraren

hedadura ere ukitzen duelako (OEH, s.v. *berba*). Aurreko aldaerei 29 *bere chuparen besoaq* (ez *chupearen*) kontra-jartzen zaie. Pomier hiztegian disimilaziorik gabeko formak ageri dira, edizio-gileek ikusitako hizkera-ereduan (“dialecto guipuzcoano”) espero zitekeenarekin bat (Gómez-López & Zulaika, 2020: 57), baina testuak 722 *domequea - domingo* dakar behin.

Gipuzkoako ipar-ekialdeko idazle eta testuen artean disimilazio bat ikusi dut: Isastiren 52 *Illunbeco jostea, arguitaco lotsea*.⁷⁷ Errimaz haragoko bi azalpen izan ditzake: (a) Errefraua disimilazioa arrunt zen Gipuzkoako eremuren batean jaso izana edo (b) Isastiren errefrauetan bi geruza kronologikotako materialak nahastea; hots, *aa* gorde dutenena eta *ea* disimilaziodunena. Gainerako adibideetan *aa* eta *a* daude bilduma berean: 12 *Balizco olaac, burnia guichi* eta 67 *Olaa olaguizonenzat, eta barca barca maisuarenzat*, non *olaaren* ordaintzat *la ferrería* ematen baita (vs mendebaleko *RefSent* 15 *Balizco oleac burdiaric ez* eta Garibai A36 eta B30 *Valizco oleac, burniaric egin eçtaroa*), 20 *Cartari carta, eta burniari dirua*, 30 *Eliza ceguienac aldarea, aldarea ceguienac abadea*. Bestela, Isastiren *Salveak ez dakar* disimilaziorik, eta Irungo eta Hondarribiko XVIII.-XIX. mendeetako testuek ere ez.

Tolosa aldeko eta Tolosatik ekialdera dauden herrietako testu zaharretan ere ez dago disimilaziorik: ez Elduaingo 1619ko ziri-bertsoetan, ez Irazuaren 1739ko dotrinan, ez Berastegiko 1763ko errezetan.

Disimilazio morfonologikoaren mugak direla eta, Mitxelenak (*FHV* 94) fenomenoaren hedadura zabalagoa isla lezaketen bi forma aipatu zituen, *azkuria* eta *minberia*, biak ere Errenteriakoak. Halaber, Euskal Herriko erdialdeko aldaera lexiko batzuek zalantza eragin dezakete, ez dagoelako argi zeren ondorio diren; adibidez, *ikara & ikare* bikotea dago Nafarroako zenbait hizkeratan. Bestalde, aintzat hartzekoa da *-tza & -tze* aldaeren isoglosek, hizkera batzuetan berranalisi morfologikoaren ondorioz *a* organikoa galtzen duten hitzek eta garai ezberdinetako maileguez nahasteak eragin ohi dituztela; *cfr. bizitza & bizitze, heriotza & heriotze & heriotz; arnasa & arnase & arnas; kartzela & kartzele & kartzel; kutxara & kutxare; ostiral & ostirale* eta abar. Horiez gain, batzuetan testuingurua ez da lagungarri mugatzailea edo aditz-izenaren atzizkia dagoen argitzeko: *bizitzea* edo *ezkontzea* bezalakoez ari naiz.

Horien argitan eta aintzat hartuta Errenteriako zein Nafarroako iparraldeko egungo euskaran ez dagoela disimilaziorik, pentsa liteke era horretako adibide bakanak (eta are Isastiren *lotsea* eta aurreko paragrafoko zenbait kasu) disimilazioak inoiz izandako hedadura zabalagoaren arrastoak direla;⁷⁸ aitzitik, aldaera lexikoen kasuan azalpena bestelakoa ere izan

⁷⁷ Reguerok (2019a: 188) *lotsa* bihurturik eman du, puntuaren eta *TAVen* aurka.

⁷⁸ Gipuzkoako *gera* eta *zera* aldaerak azaltzeko analogiara eta berranalisisira jo izan da: “**gara-en/la* > *gare(n/la)*, and through vowel metathesis > *gera*, probably favored by the form *dira*” (Ariztimuño, 2013a: 419). Lakarrak

daiteke: Manterolak (2015: 257, 308. oharra) *hamaikean* lako formak azaltzeko eginiko proposamenaren arabera, lehenbizi *azkura* → **azkur* berranalisia gerta zitekeen, eta ondoren -e paragogikoa gehituta **azkur* → *azkure*. Hartara, ez litzateke zertan disimilazioak galdutako lurralderik irudikatu.

7.1.2.2.4 Arabako ekialdeko eta araberaz idatzitako jatorri ezezaguneko testuak

Arabako erdi-mendebaleko testuetan disimilazioa betetzea arau den arren, ekialdeko testuetan disimilaziorik gabeko kasuak tartekatzen dira. Gamizen olerkietan sistematikotzat jo daiteke erregela, baina Albenizengan (1778) argiago ikusten dira zenbait salbuespen. Adibide garbiena 172 *neure arima eta neure viciza* da, izenlagunaren ondotik, baina honako bokatibo hauetan ere soiltzea egotea ez litzateke guztiz baztertu behar, beste bokatibo batzuetan mugatzailea erabili baitzuen Albenizek: 168 *Virgina santissima, biar dut*, 168 *Ama Virgina santissima, afligiduric dauzen consuelo eta becatari guztien amparoa!*, 170 *O Jesuchristo, neure viciza!*

Jatorri ezezaguneko testuen artean, Portalen hizkera araberari lotu izan zaio —ikus, halere, Aldairen (2012) bestelako proposamena eta Ulibarriren (2011: §*Post scriptum*) eta Urgellen (2020) erantzunak—, eta testua mendebal eta erdialde linguistikoa artean kokatzen dela agerikoa da disimilazioa aztertzean; izan ere, disimilazioaren adibideekin batera (29 *Probeen aytea da*, 35-36 *Essayas propheteac / ascotan desseatua*) salbuespenak agertzen dira komitatiboan eta genitiboan: 75 *pobreçea penarequin*; 21 *Eta çure arimarençat*, 62 *Virginaen choruan*.⁷⁹ Bertso-lerrootan forma disimilazioduna eta disimilaziorik gabea agertzen dira jarraian: 75-76 *pobreçea penarequin / gosea eta egarria*. Portalen lana aingura-testutzat erabilita inguru bertsean kokatu zituen Ulibarririk (2011) Sevillako 1619ko bertsoak, eta horietan sistematikoa da disimilazioa.

7.1.2.2.5 Idazle ikasiak eta literatur gipuzkeraren jarraitzaileak

XVIII. mendeaz geroztik argia da *literatur gipuzkeraren* eragina Gipuzkoan zein Hego Euskal Herriko beste hainbat eremutan (Urgell, 2018a: 549). Larramendiren lanek eta hari jarraika aritu ziren idazleek eredu bihurtu zuten Beterri aldeko euskara Lehenengo Euskara Modernoan. Halaber, aintzat hartu behar da garai hartan arian-arian hedatu zela kontzientzia eta

aipatu didanez (kom. perts.), prozesu bertseua proposa liteke $a + a > ea$ oinarri hartuta. Horren arabera, nabarmen zabalagoa zitekeen adizkietako $a + a > ea$ disimilazioaren eremua, baina proposamenak arazo kronologikoa du: testuetan Deba ibarretik ekialdera (eta Deba ibarrean bertan, bakan) Urola aldeko 1515eko poemak besterik ez daude adibideak (Zuloaga, 2020b: §4.4.4.3).

⁷⁹ Analogikotzat jo liteke azken adibide hori.

ezagutza linguistiko zabalagoa, eta are markatuagoa dela idazle ikasi(ago)en eta tokiko hizkeretatik hur(rago) aritu zirenen arteko aldea: Peñafloredaren testuetako eta *Grand tour* laneko hizkerak erkatzea besterik ez dago (*cf.* Zuloaga, 2020a: 652).

Obra zabala ekoitzi arren, gutxi dira Larramendiren euskarazko testuak: ehun bat orrialdetan bildu zituzten Altunak eta Lakarrak (1990), eta horietako bitan aurkitu ditut adibideak: Gandarari igorritako gutunean eta Azkoitiko sermoian (1737). Azkoitiko sermoia dela eta (Lakarra, 1985a), interesgarri da ikustea nola lerratu zuen Larramendik bere hizkera Azkoitikora zenbait ezaugarritan (Altuna & Lakarra, 1990: 45, 3. oin-oharra). 1737ko sermoian disimilaziorik gabeko formak dira nagusi, baina disimilaziodunak ere badaude: hemezortzi aurkitu ditut, eta aipatzekoa da gehienbat forma femeninoetan (eta ugarien *santa* hitzari loturik) agertzen direla, hori markatu nahi izan balu bezala. Gandarari igorritako gutunean antzekoa da egoera: disimilaziorik gabeko aldaerak dira erabat nagusi, baina *euzquerearen* (nahiz eta beherago *eusqueraren* erabili) eta *verbeagaz* ere badaude, bai eta *agura* ‘agure’ ere, aurreko lerroan *agure* erabili arren (Altuna & Lakarra, 1990: 40, 11. oin-oharra).

Hiztegi hirukoitzari dagokionez, hiztegia begiratzearekin batera erraz ikusten da Larramendik ez zituela baztertu aldaera dialektalak: Urgellek (2001: 170) dioenez, halako formak jaso izana egilearen euskararen irekitasunaren ondorio da.⁸⁰ Urgelli (2001: 167) berari jarraikiz, lehenengo bulkada da hiztegiko aldaera disimilaziodunak Loiolaldeko hizkerari egoztea, are gehiago aintzat hartuta galdeketa gehienak 1734-1744 artean egin zituela Larramendik: “bistan da galdeketa-lekurik errazenak inguruetako herriak izan zitezkeela, atera eta oinez-edo egin zitezkeenak” (Urgell, 2000: 927).

Hiztegi hirukoitzeko materialetan hiatoen bilakabideari lotutako bost gertakari bereizi zituen Urgellek (2001: 167 eta hurrengoak): i) Agerraldi guztietan (sarritan bakarrean) *-ea* duten hitzak; ii) Agerraldi berean bata bestearen ondoan bi formak dauzkatenak, nahiz eta, bestetan agertzera, normalean *-a* forma erabiltzen duen; iii) Agerraldiren batean bakarrik *-ea* dutenak; iv) Agerraldiren batean bakarrik *-a* dutenak; eta v) Berreraiketa analogikoak.

Larramendiren lanetan legez, bikoiztasuna agertzen da Arakistainen lanetan. Alde batetik, *Eranskinean* eskuzabal jokatu zuen: Arakistainek emandako azalpenek bermalekua ematen dute baieztatzeko hitz eta aldaera batzuk beraren sorterrikoak zirela (*cf.* Ondarra &

⁸⁰ “Azken honek [*a + a > ea* erregelak] hiztegi lanetan gehien aritu zen urteetako ingurunetik datorrelako itxura osoa dauka: Loiolako inguruetatik eta, zehazkiago, Azpeitialeko azpieuskalkitik” (Urgell, 2001: 180). Bestalde: “Gainera, Loiola bi euskalkien arteko ia mugan egonik, nago ez ote den RSren zati galduaren eragina larregi baloratu, Larramendik bere bizilekutik oso gertu entzun zezakeen hizkera baten kaltetan” (Urgell, 2002: 38).

Unzueta, 1997: 287 eta 294). Bestalde, bere sorkuntza-lanetan Beterriko euskarari begiratu zion.

Arakistainek Gipuzkoakotzat markatutako hitzen artean ugarik dute disimilazioa, baina disimilaziorik gabeak ez dira gutxi eta zalantzazko formak ere badaude. Gipuzkoakotzat markatutako formak dira interesgarrienak hemen, eta nahasteak eragin ditzaketenak eta berranalisiak albo batera utzita, hiru multzo nagusi bereiz daitezke: (i) *-ea* besterik ez dutenak; (ii) *-a* eta *-ea* dituztenak; (iii) *-a* besterik ez dutenak.

Ez dago jakiterik (i) eta (ii) multzoetako hitz guztiak Arakistainen sorterrikoak diren, Gipuzkoa erdialderagokoak eta hegoalderagokoak ere izan baitzitezkeen; dena den, nabarmentzekoa da Arakistainek horiei lekua egin izana, Gipuzkoan gutxienez *El imposible vencidoaz* geroztik bultzatutako hizkera-eredu landua beste bat izanik. (iii) atalekoei dagokienez, Gipuzkoako kostaldeko, Beterriko nahiz Tolosaldeko formak izan zitezkeen (sail horretako hitz ugari Gipuzkoakotzat eta Nafarroakotzat ematen dira zerrendan), baina ez litzateke baztertu behar Arakistainek disimilazioa ostendu izana.

Aldazabal debarrak Beterriko euskarara begira idatzi zuen Itziarko Andra Mariaren omenezko bederatziurrena (1768), disimilaziorik gabe; alabaina, Aldazabalek berak bere lan batean lanean jasotako koplak herrikoiak badakar: 17 *guerrian ere ezpatea* dio (Zuloaga, 2021b: 375-376).

7.1.3 Disimilazioarekin lotutako zenbait fenomeno

Disimilazio morfonologikoa hasiera batean uste zitezkeen baino konplexuagoa da, arauari berari datxezkion gorabeheraz harago eremu, garai eta testu guztietan agertzen edo berdin gauzatzen ez diren zenbait fenomenori ere lotzen baitzaie. Hemen alderdi horietako bost izango ditut hizpide.

7.1.3.1 *-ia + a > -iea*

Lehenengo begi-kolpean eta XVI.-XIX. mendeen arteko lekukotasun gehien arabera, amaieran *-ia* eta **-ina* (*-ña* garai zaharrean) duten hitzetan ez dago disimilaziorik (FHV 93). Halere, testu gutxi batzuetan bada bestelako emaitzarik: Lazarragak gerora berretsi duenez, FHVko orrialde horretan bertan oin-ohar batean emandako azalpenak zuzena dirudi: “Claro que el vizc. ant. *-ia < -ia + -a* ha podido resultar de **-iea* por mediación de *-iia*. En *VJ* se hallan grafías como *graciie* ‘la gracia’, *Hostiie* ‘la hostia’ y *eguiija* ‘la verdad’ es normal en Fr. Bartolomé” (FHV 93, 12. oin-oharra). Horren arabera, beraz, *-ia* (edo *-ña*) + *-a > -iea > -iia* legoke, eta hortik *VJesus*-eko *-iie* eta testu gehienetako *-ia*, tinbre bereko bokalak soiltzean

sortua. Gaur-gaurkoz, *-iaa* & *-īaa* izan ezik, bilakabidearen gainerako egoera guztiak dokumentaturik daude testu batzuetan edo bestetzuetan.

-iea Arabako XVI. mendeko lekukotasun bitan dago: Landucciren hiztegian eta Lazarraga eskuizkribuan. Egiazki, italiarraren hiztegian hitz bakar batean ageri da: *novia - noviea*. Horren aurrean eta iturria hiztegi bat izanik zalantza sor daiteke euskal ordainak artikuluz eman ote zituen Landuccik. Halere, ez *-ia* baina *-a* amaiera duten hitzetan *-ea* ageri da hiztegian: “Nire ustez, ezin da ziurtasun osoz esan hitz hauetan ez dagoela artikulurik: pentsa daiteke izaera jakin bateko maileguez, *-ia* zutenek, ez zutela jokutzen bilakaera morfonologiko orokorren arabera; beharbada hizkuntzaren ezaugarri fonotaktikoek galarazten zuten *-iea* triptongoa” (Manterola, 2015: 371-372).

Lazarraga eskuizkribuari dagokionez, Landuccirenean baino *-iea* gehiago daude: AL:1138v *historieac*, AL:1153v *Narbaezec aen contra emun eben sentenciea*, A6:30 *esaten iracastaçu; / Axparreneco larrosachoac, gueraciea indaçu*, A10:19 *licenciea, arren, indaçu*. Halere, salbuespenak ez dira falta, baita mugatzailea nahitaezko ez duten esapideetatik⁸¹ eta beharbada errimari egotz dakizkiokeen⁸² kasuetatik kanpo ere. Sasiolarenak dira hauek: B26:1-10 *Lecu on bat da Escocia, / obeago da Venescia; / ene aldeco lagunoni / elçaen çaco flaquencia; / nay deban orduetaco / andia dacar fantasia; / bosteun ducat costa jacan / baroeoni balentia, / Emperadore jaunaganic / ecarricea licencia* eta B29:1-6 *Amore linda galant bata / ene amore berria; / hura dacustan ordu orotan / orcean ur det irria; / hu]ra estaqustanean, / aldean malenconia*. Egia esatera errimak baldintzatuak izan litezke, baina, Deba aldeko lekukotasun modernoagoak ikusita, ez da zertan *-iearik* espero inguru hartan: ematen du lehenengo testuak agertu orduko *-ia* bihurtua zela.

Bestelakoa da B15:43-45 *Cilegui dauela euren senarraz / iragaiten gustosoro bicia, / nic ez “bay” esateco licencia* esaldia, *licenciea* espero baitzitekeen testuaren gramatikaren argitan (*cfr.* Bilbao *et al.*, 2020: 489, 45. oin-oharra; Manterola, 2015: 372).

Hala Landuccik nola Lazarraga eskuizkribuak dakartzaten *-iea* guztiak erromantzeko maileguei lotuak dira, eta beste horrenbeste gertatzen da *Viva Jesús*en: 9 (birritan) & 13 & 16

⁸¹ *Cfr.* Lizentzia eskatu: AL:1146r *bere ugaçabari licencia escatu jacan*, AL:1146r *bere ugaçabari licencia escatu equionean*, AL:1147r *Silvero бага bici içaaten / oy ecin eben sufridu; / aren acean joateco / da licencia escatu; Erreberentzia jagin: B12:15 reberencia jaguñeco; B16:69 neurau nengoan lecorean / reberencia jaguñic. Konpainia egin: AL:1142v *eguien erregutu leguiola conpañia Silvero egoan aposentura joaten; Penitentzia egin: A26:127-128 oy eguin бага / penitencia munduan; B22:7-8 Eguiten daue ultra santaro / barruan penitencia.**

⁸² B22:7-8 *Eguiten daue ultra santaro / barruan penitencia; / Jaun Cerucoac emunic daue /particulare gracia: / eurac daquie curaetan / min oria ta gorria [...] Galay galantoc ara doaz eguiten erromeria.*

graciie, 11 *hostiie* (baina 10 & 11 *hostie*), 14 *Ave Marije*⁸³ (baina 4 *Ave Marie* eta 5 & 6 — birritan— & 8 & 14 —lautan— & 15 *Marie*). Bide batez, *Viva Jesusen* ezohiko beste aldaera bat dago, non ikusten baita *-eea* (< *-ea* + *a*) disimilazioa posible zela mugagabeen, ez bakarrik *-ia*, baina baita *-ea* zuten hitzei artikulua ezartzean ere: 11 *ordeea*.⁸⁴

-iea duten hitz gehienak maileguak badira ere, lekukotasun zaharren artean fenomeno honetaz aritzean aipatu izan ez den beste(lako) adibide bat ere badago; zehazki, Araban koka daitekeen Iacob Gebarakoaren hiletei buruzko pasarteetan, *egia* hitzari loturik: 2 [...] *eguiia al dioc*, *Eneco* eta 4 *eguiia al dioc*, *Eneco*.⁸⁵ Euskal ondare zaharreko hitzetan ez dut beste *-iearrik* edo *-iiarrik* aurkitu XIX. mendera arte.⁸⁶

XIX. mendera etorrira eta adibide legez *-ii(j)a* duten berbak hartuta, egia da hala Frai Bartolomek nola mogeldarrek halakoak dituztela, baina erabilera ez da sistematikoa eta behin baino gehiagotan agertzen da zalantza:

Praktikan, ordea, 1807ko eskuizkribuan bitu gabe eta *-Olqueeta*-ko zalantzen ondoren- *Icasiquizunac* I.ean bitzeko joera erakusten badu [Frai Bartolomek], *Icasiquizunac* III.ean, ordea, zalantzak egon arren (318 *eguiija eguijazcua*) askozaz gehiago dira bitu gabeak. Juan Jose Mogeli dagokionez, hasierako sermoietan (1809, 1813, 1814) eta *Baseerritaar* 1816koan bitutakoa nagusi agertu arren, *eguiazco* eta beronetarikoak idazten ditu batzutan, azkenean bitu gabekoak nagusitzen direlarik (*Basserritaar* 1845). Bizenta Mogelgan ere *eguijaz* eta honetarikoak maiztxoago agertzen dira. (Altzibar, 1992: 446-447)

Altzibarrek berak (1992: 447) biltzen dituen adibide gehienak *egia* hitzari dagozkio; ez dago halakorik amaieran *-ia* duten maileguetan. Bestalde, ez nago ziur *gustiiija*, *erriijetan* zein *eguiizu* bezalako ale bakanak azaltzeko analogiatik kanpo jotzea ez ote den gehiegikeria. Horiek guztiak gogoan hartuta, estiloari eta hizkera-hautuei lotuago ikusten ditut Frai Bartolomeren, Mogelen eta beste idazle garaikide “hizkeraz markinar” batzuen *eguiija* modukoak, tokiko hizkeraren ezaugarriei baino gehiago. Ez dut <ii>-rik aurkitu Apoitaren bederatziumenetan, ez eta Eibarko 1754ko udal-aginduan ere.

⁸³ <ij> dela eta, hau proposatu zuen Ulibarririk: “proposa dezakegu inprentara eramandako eskuizkribuan (edo Vinsonek eta Urquijok suposatzen duten aurreko argitalpenean; Mitxelena 1954: 85) izenburu hau letra larriz zegokeela (*MARIIE*) eta inprentakoek letra xehez idazterakoan *II > ij* aldatu zutela, ohitura zen bezala” (2010: 48).

⁸⁴ Urduñako XVII. mendeko hitz-zerrendan ere bada *-eea* bat (*erleea*), baina beste azalbideren bat behar duela dirudi, oinarria ez baita *-ea*, ezpada *-e* edo, berreraiketa analogikoz, *-a* (*erle* edo *erla*, alegia). Testuaren ediziozile Rosek baztertu egiten du zerrendagilearen akatsa izatea, lehenengoz *erleea* idatzi eta tatxatu ondoren berdin idatzi zuelako atzera ere. Nik neuk ez nuke baztertuko *-e* → *-a* berreraiketa analogikoak eragindako nahastea edo akatsa izatea, eta aintzat hartu behar da, halaber, *erla*- dutela forma konposatu ugari (cfr. *erlauntz*, *erlategi*, *erlamando*, *erlatxori* eta abar).

⁸⁵ 4. lerroko errepikapena dela eta, ikus Mitxelenaren azalpenok: “su repetición en la l. 4 puede ser un lapsus o bien una reduplicación expresiva que ya figuraba en el ms. original” (*TAV* 137).

⁸⁶ Barrutiaren antzerki-lanean 71-74 *Virginia gainic* agertzen da, baina errata-itxura du (cfr. Lakarra, 1981: 130, 26. oin-oharra): hor *-iea* agertzeko aukera bakarra *Virginia* izen propioari artikulua ezartzea litzateke.

7.1.3.2 Lazarraga eskuizkribuko bilakabideak

Erakusle → artikulu definitu gramatikalizazio-prozesuak ez du indar bera garai eta hizkera guztietan. Mendebal zabaleko testuetara joaz, sarri ageri dira *artikulu zahar* deitu ohi direnak izenari edo izenondoari itsatsirik, baina zalantzak eta irakurketa-arazoak sortu ohi dira artikulua benetan itsatsia den erabaki behar denean. Esate baterako, Mikoletak *guelau & guela au* ditu. Ematen du lehenengoan soildu egin direla izenaren amaierako *-a* eta lehenengo graduko erakuslearen hasierakoa, baina bigarrenean bereizi egiten dira: badirudi lehenengoan artikulua dagoela, eta bigarrenean erakuslea. Mikoletaren garaikide Kapanagak ere antzeko arazoak ditu: 56 *ofrendahau*, 110 *deungau* zein 152 *arimau* dakartza. Lehenengoan, ematen du <h>-a kontu grafiko hutsa izanik hiatoa markatzen duela; bigarrenean bokal bikoitzak mantendu dira, eta ez dakit zergatik eman ziren horrela, benetan bi bokal (edo bokal luzea) ahoskatzen zirelako edo, lerroa aski beterik egonik, inprentan hutsunerik utzi gabe jarri zirelako tipoak; hirugarrena, aldiz, Mikoletaren *guelauren* parekoa da, eta artikulua irakurri beharko litzateke.

Testu bakan batzuetan bestelakoa da joera: aipaturiko gramatikalizazio-prozesuak aldaketa fonologikoak eragin ditu, eta horiek bidea ematen dute (ustez) erakusle direnak (ustez) mugatzaile hurbil gisa gramatikalizaturik daudenetik bereizteko. Lazarraga eskuizkribua agertu aurretik ezagun ziren halakoak: *cfr.*, esaterako, Buldako *buldiau* (< *buldeau* < *buldaau* < *bulda au*), nahiz eta testu horretan bertan birritan ageri den *buldau* aldaera; De la Quadraren 4 & 22 *semiau*, *Errosariyoko* 86 *acabadu vedi zeure vizitzeagaz gueuriau*; edo Sarriaren 8 *garvitazuneco edo castidadeco virtutiau*.

Lazarragaren testuak arreta handiagoa eskatzen du gai honetan. Alde batetik, badaude inolako hots-aldaketarik azaltzen ez duten adibideak, baina nabarmentzekoa da ugari direla, beste testu batzuekin alderatuta, lehenengo graduko artikuluari loturiko disimilazioak: AL:1144v *dagueau*, AL:1144v *cantaeteau*, AL:1144v *musiqueau*, AL:1152r & A7:57 *peneau*, A17:38 *llagueau*, A25:39, *desdichadeau*.

Lazarragaz ari naizela, *a + a > ea* erregelak haren euskaran zuen indarraren erakusgarri aparta da, halaber, eratorbideko AL:1144v *gurearren* (< *gura arren*), ez baitut beste inon aurkitu; nolana ere den, AL:1152v *gurago* ere badago, ez ***gureago* < *gura + -ago*, beharbada azentuerari loturik: *cfr. gureárren*, baina *gúrago*.

Beste alde batetik, *-a + o- > -eo-* aldaketa *a + a > ea* disimilazioaren analogiaz gertatutzat jo da:

Ohargarria da *a* bokalaz bukatutako izenek *eo* bukaera dutela *o* bokalaz hasierako lehen graduko zein bigarren graduko artikuluen deklinabide-atzizkiak erantsiz geroz (*a + o > eo*): *flaquezeonec* (A28: 29), *doncelleoni* (A21: 35), *flaquezeonen* (A6: 25), *gabineteoy* (A29: 82), *doncelleorrec* (A2: 6), *denporeorrec* (A14: 83), *alabeorrec* (A24: 102), *doncelleorri* (A2: 5, 12). (Mounole, 2020: 99)

Halere, berranalisi baten ondorioz sortutako formak ere izan daitezke, adibidez *doncella* > *doncelle* berranalisiaren bidez eta horri (*h*)onek eta (*h*)orrek gehituaz: *doncelleonec* eta *doncelleorrec*.

7.1.3.3 hatan → -atan

Dotrinazko sermoitegiko 2-96 arboleatan, 38-82 afflicciñoatan, 7-11 & 7-171 & 15-30 egunatan, 38-136 estucuseatan zein *13-19 meseatan* aldaerak aztergai zituela, “*atan* erakusle urrunaren inesiboa hizkera honetan artikulua urrunaren (-*an*) ordez erabiltzen hasia zela” azaldu zuen Ulibarrik (2015: 170); alegia, aipatutako aldaeretan -*atan* artikulua definituaren parekotzat jo zela eta horri loturik agertu ohi den disimilazioa hortikoa dela, -*an* atzizkiarekin gertatzen diren bilakaera morfonologikoak gaindituta (Manterola, 2015: 255, 307. oin-oharra).

7.1.3.4 Hipererabilerak

Hipererabilerak ere agertzen dira mendebaleko testuetan; alegia, dagokion deskripzio gramatikal orokorraren arabera erregela betetzea espero ez zen arren disimilazioa duten kasuak. Egia esatera, testuetan bakanak dira halakoak, baina egon badaude.

Inesiboan, ikus Landucciren *urquean ifini* eta *ynolaco temporean*,⁸⁷ eta *Viva Jesúseko 2 Cruze Santean* adibideak. Absolutibo pluralean ere adibideren bat harrapatu dut: Sevillako 1619ko bertsoetan *57-58 Elorrion eguiten / millares lanceac* dago.⁸⁸ Aurrekoen kanpo, Errodrigo Zaratekoren testuak *6 deiean* eta *21 contrean* dakartza. Lehenengoa dela eta, diptongoko bokalerdiari kontsonante-balioa eman izanak eragin zezakeen. Bigarreneko, aintzat hartuta *kontre* aldaera (OEH, s.v. *kontra*) Ipar Euskal Herriko idazleen lanetan besterik ez dela agertzen, errazagoa dirudi inesiboko kasu hau aurrekoekin batera multzokatzea.

Mendebaletik kanpo Lasarteko 1716ko bertsoetako *11 esquadrian* gogoratu behar da.

7.1.3.5 *e* > *a* berranalisi analogikoa

Mitxelenak zioenez, “en posición final absoluta el vizc. tiene a menudo -*a* por -*e* en los demás dialectos: vizc. *baga* ‘sin, falta, carente’, *bela* ‘cuervo’, *laba* ‘horno’, *oba* ‘mejor’: com. *bage* (*gabe*), *bele*, *labe*, (*h*)*obe*” (FHV 105). *a* + *a* > *ea* erregela gertatu den kasuetan ez dago

⁸⁷ *encarçelarse* - *carçelean* ere badakar testuak: OEHren (s.v. *kartzela*) arabera, *kar(t)zela* da aldaera nagusia Bizkai-Gipuzkoetan, baina Araban *kartzel* dute Lazarragak eta Gamizek; beraz, ez dago zertan hipererabileretan pentsatu.

⁸⁸ Oinarrian *lan(t)ze* aldaera dagoela pentsa liteke, baina OEHk (s.v. *lantza*) Harrieten hiztegiarekin besterik ez du lotzen.

biderik oinarrian zer dagoen argi ikusteko, eta mendebal zabaleko hiztun eta idazleek *-a* berranalizatu izan dute, analogiaz, lehenago *-e* zena eta mendebalaz kanpo oraindik ere *-e* dena.

Mendebaleko lekukotasunek argi erakusten dute Erdi Arotik datorrela $a + a > ea$ disimilazioak lausotutako oinarria $-e > -a$ berranalizatzeko joera: aldaketa sistematikoa da hitz jakin batzuetan Arabako eta Bizkaiko lehenengo testuak agertu orduko; *cfr. Andre Ansa de Çebery*, baina *Andrransa de Çebery* Bizkaian 1464an (Salaberri, 2018: 314).

Datuak astiro aztertuta, ematen du berranalisi analogikoaren indarra eta ugaritasuna egile bakoitzak elementu linguistikoez egindako irakurketaren arabera dela: berranalisia ez dago berdin hedatuta elementu guztietan. Ondoren erakutsiko dudanez, batzuetan sistematikoa da (*andra, deunga & donga zein lora* aldaeretan, adibidez), beste batzuetan gorabeherak daude testu bakar batean (*baga & bage* edo *(h)oba & (h)obe* daude, esaterako) eta beste batzuetan berranalisi analogikoa agertu ere ez da egiten, inguru bereko beste iturri batzuetan azaldu arren. Aurrekoek erakusten dutenez, hala hitz arruntak nola postposizioak uki ditzake berranalisiak.

Berranalisiaren bilakabide diakronikoz argi gehiago lortzeko, ez ditut mendebal zabaleko testu guztiak aztertu: luzeegi joko luke, eta ez dut uste emaitza lagin batekin lan eginda baino ikusgarriagoa izango litzatekeenik. Alde batetik, Bizkaiko eta Arabako erdialdeko testu zaharrak aztertu ditut; zehazki, XVI. mendeko guztiak eta XVIII. mendearen amaierako zenbait: Bizkaian, Olaetxearen dotrina eta De la Quadraren *Doctrina christinaubarena* (Bilbao, 1997); Araban, *Dotrinazko sermoitegiaren* “Credo en expliqueciñoa” ataleko lehenengo lau kapituluak. Beste alde batetik, Gipuzkoako testuak (XVI.-XVIII. mendeen arteko guztiak, sartalderagokoak bezain ugariak ez direlako) eta Arabako ekialdekoak eta Sakana inguruan kokatu izan direnak aztertu ditut.

Lagina eratzeko, baztertu egin ditut nahastea eragin dezaketen kasuak edo ez berranalisi analogikoaren baina bestelako fenomeno onorio izan daitezkeenak; labur azalduta, artikulua definiturik gabeko deklinabide-markak eta bestelako morfemak hartzen dituzten elementuak erabili ditut, eta konposizioari lotuta ager zitezkeen aldaketak baztertu (*FHV* 103-104); *cfr. Gar A5 Ogui erraverria, echagalçaigarria = B2 Ogui erra barria, esa galçay garria; A9 Norc vere gozoç echa guinean = B 33 Noc vere gozoaz esa guinen.*⁸⁹

Sortutako laginak aztertuta, aurreikusitako zenbait ondorio berretsi ditut, eta corpusaren izaerari lotutako beste batzuk lortu.

⁸⁹ Bada multzo batean edo bestean argiro ikusten ez dudan kasuren bat, baina horiek ere bazter utzi ditut, lagina “garbiagoa” izan dadin. Esate baterako, *RefSent* 510 *Adisquide bar[r]iagayti zar[r]a vcatu validi, edo len edo guero calta artu leydiko kalta hori kalteren mende jarri zuen Soto-Mitxelena, baina sarrera beregaina eman zion Lakarrak (1996: 215) errefrau-bildumako lexikoa jasotzen duen hiztegian.*

Bizkaiko eta Arabako testuei dagokienez, berranalisi analogikoa sistematikoa da hitz batzuetan lehenengo testuetarik eta XVIII. mendearen amaierara arte, gutxienez: esate baterako, *agura, altara, andra, auma, deunga, dolara, laba, lora* besterik ez dago mendebaleko testu zaharretan.⁹⁰ Bestalde, *atsekabe & atsekaba* bikoteak bidea ematen du kronologian eten bat irudikatzeko; izan ere, bigarrena nagusi da XIX. mendera bitarteko sartaldeko testuetan (cfr. Andram 2-9 *achacaba*; Lazarg A7:104 *ez artu aseabarric*), eta, orduz geroztik erabili bazuten ere, bizkaitar idazleen testuetan orduan hasten da ugaritzen *atsekabe* (OEH, s.v. *atsekabe*).

Hitz arruntetatik harago, *bage & baga* postposizioaren (eta eratorrien) aldaeren artean ez dago sistematikotasunik. Bigarrena Euskal Herriko mendebalekoa da, baina ez bakar, *bage* ere ezaguna baita; nolana ere den, Lazarragarenean *baga* aldaera erabat nagusi izan arren (baina kasu honetan ere bakar izan gabe), ematen du testuak zenbat eta erdialderagokoak izan, hainbat eta gehiago ugaritzen dela *bage* aldaera. Hona hemen XVI. eta XVIII. mendeetako zenbait adibide: *RefSent 146 Hodolac su baga diraqui*; *Betol 9 necessidade baga, 12 ceinzuc bagaric ezin / yñor salvadu leytequean*; *Lazarg AL:1154v negar eguin baga egoten*; *BertsBizk 23-2 bego yregui baga*; *Arzadun 59 peccatu mortal baga joan comulguetan*; baina, *ArrasErreKI* (“Gomizec asco lagunic”) 8 *ospe bagueric*; *ArrasErreKII 10 viola-tronpeta bague*; *Lazarg AL:1145v aseguin bague*; *Amil 3 oneec jaquin bague*; *Gamiz 2-7 lotzaric bague*.

Postposizio horri loturiko *-ga & -ge & -tzaka & -tzake* aldaeren artean berranalizatuak dira nagusi XVIII. mendearen amaierara arte: *RefSent 250 esquerga, 263 lotsaga, 394 afalzaga, 430 afalçaga*; *Lazarg A28:109 enparaçaca, A9:15 beguiraçaca, B21:40 sentiçacaric, A14:84 tentaçacaric*; *De la Quadra 66 confessatzaga, 94 cumplitzaga*. Nolanahi ere den, aipatutako testuetan beste batzuetan baino sarriago ageri dira atzizki horiek, eta horrek ez du eremu osoaren irudia desitxuratu behar.

(*H*)*obe & (h)oba* izenondoaren aldaeren artean ere ez dago sistematikotasunik. Kasu honetan ere bigarrena mendebalekoa da, baina ez bakar, eta (*h*)*oberen* lekukotasunak daude lehenengo testuetarik, adibideotan ikus daitekeenez: *RefSent 293 Ecachac dacar aro ona, gaxtoa vaynzate oba* edo *432 Oba chori bat escuan ce ez bost ezcurrean*, baina *29 Aldi chaburra lasterra vada egun astia baño obe da* eta *30 Adinona larra baño obe da*;⁹¹ *frJZum 6 ebeco*

⁹⁰ *Bela* ‘bele’ aldaera ere aipatu izan da inoiz (cfr. *FHV* 105). Halere, Pozaren lanetatik euskal hitzak erazi zituenean, *bele* eman zuen Gorrotxategik (1987: 679), Pozaren *Belon* (< *Bele on*) formatik. Hain zuzen ere, nahiz eta Pozarenean *andra, Arevacos* ‘are bako + gazt. pl. -s’ edo *baraça* bezalako aldaerak dauden, Pozaren beraren hitzek bidea ematen dute *bele* berreraikitzeke: “Belon es el rio que ahora llamamos Guadalete, y significa cueruo bueno en el qual sentido vuo otro rio en la Grecia, llamado Corax, que quiere dezir cueruo, y aun el vocablo Belasco, linage de los Condestables de Castilla, de aqui segun algunos, es deriuado Veleasco o Velasco abreuado, que significa en Bascuence, lugar de muchos cueruos” (1587: 18).

⁹¹ Lakarrak (1996: 218) emaniko hiztegiaren arabera, *RefSent* bilduman hirutan dago *oba* (293, 432, 440), behin *obago* (321), behin *obatu* (365, non *-tu* gehitzeak eragin bide duen bokal-irekitzea; cfr. *bete - betatu*), bost aldiz

gauçaez obetuco ta ondraduco dogu, baina 9 *Eta ene erechian oba da guarda ditean exilic*. Halaber XVIII. mendean: Urkizu 7 *dá obeto entendidu daizun*, baina UrkizuKopl 78 *prenda obaric*.

Atzizkietan, egiletza adierazten duten *-tzaila*, *-la* eta *-gila* dira ohiko aldaerak mendebaleko testu zaharretan: *RefSent* 38 & 446 *ençula*, 80 *vrçaçalla*, 285 *hullerçalla*; Lazarg B15:67 *achurçala*; Land *mendon - aguinçala*;⁹² De la Quadra 23 *glorija emaila*, 34 *glorija emaila*, 57 *josla*, 59 *dendari eta joslachubac*, 64 *legue emaila*, 108 *baque eguillac*, 114 & 120 *onguilla*. Halere, salbuespenenik ere badago, hala nola Landucciren hiztegiko hauek: *açotador* - (c) *açotadorea*, *açotea emalle*, *aya que cria* - (C) *aya criança emalle*.

Gipuzkoako eta Nafarroako mendebaleko testuetan ez dut aurkitu ezaugarriaren hedadura zabalagoa isla lezakeen berranalisi analogikorik $a + a > ea$ disimilazioa gertatzen den eremuetatik kanpo.

Gipuzkoako mendebaleko eta Azpeitia eta Azkoitia aldeko testu zaharren egoerak bat egiten du Arabako eta Bizkaiko testu zaharretan dagoenarekin: arestian aipatutako aldaeretan sistematikoa da *-aren* aldeko berranalisia (*cf.*, adibidez, MLastur 1 & 13 & 15 & 21 & 25 & 35 & 36 & 37 *andra*, 7 *andreac* —erg. sg.—, 20 *andrarioc*, 34 *andraoc*), eta gorabeherak daude *baga* & *bage* eta *(h)oba* & *(h)obe* aldaeren artean. Esate baterako, Azkoitiko *Sumario breveak Andrane* dakar izenburuan, baina 13 *lizenzia bage* eta 21 *deskubridu bage* daude ondotik. Aurretik ere aipatu legez *Miserere* zaharrea *altara* agertzen da, ez Akesolok (1982) irakurri eta transkribatu zuen *altura*; aitzitik, *malicia bagueac* absolutibo pluralak *bage* oinarria islatzen du testu horretan bertan.

Azpeitiko 1740ko lehenengo gutunean ez dago $a + a > earik$, eta Azpeitiko 1786ko udal-aginduan ez dago disimilazioa gertatzeko ingurunerik. *Grand tour* antzerki-lanean ere beste testu batzuetako bikoiztasuna errepikatzen da: 3r (birritan) *andra* aldaera da sistematikoa, baina 2v & 3r & 5r *obeto*, 9v *obe* eta 3v (birritan) & 4r (birritan) & 5v *bage* besterik ez daude. Sasoi bertsuan Munibek erdialde-ekialderagoko hizkerekin egin zuen bat bai *Gabonsariac* lanean (11 *andre eder au*, 12 *Ama andre izanic*, 13 *Andre onen*; 13 *mancha bague*, 30 *bagueric*; *cf.* 13 *agurecho...*), bai *El borracho burladon* (35 *andrechoa*, 36 *Andreric*, 8 *ardura bagueric*, 13 *ots bagueric...*); baina, ematen du hitzen batek ihes egin ziola: 33 *Burdiñara* (< *burdina are*), ziur asko amaierako *-aren* jatorria lausoagoa delako.

obe (29, 30, 320, 322, 473), zortzitan *obe* (37, 109, 154, 288, 427, 508, 531, 542) eta hirutan *obeago* (2, 278, 388).

⁹² *hazedora - andra eguiçalea* dakar hiztegiak, baina kasu Mitxelenak eta Agudek eginiko oharrari: “Se escribió primero *-çala*” (2011 [1958]: 312, 133. oin-oharra).

Erdialderagoko 1745 baino lehenagoko testuak arakatuta eta ezaugarriaren mugei nagokiela, ez dago berranalirik Etxaberen *Ave Marian* (1 *andre*), Isastiren errefracuetan (4 *obe*, 13 *Bearguille*, 25 *Bagueric*, 66 *Bague*, 77 *Pagatzalle*) eta Elduaingo 1619ko bertso-sortan (8 *anreoi*, 19 *anreac* —abs. pl.—, 24 *andre ederroc*, 25 *andre ederrac*). Halaber, Oikiako dotrinan ez dago adibiderik (3 *andre gucien artean*, 6 *bidebaguecoric*, 7 *Bidebaguecoac*, 7 *oec bague*, 8 *neurribaguecoan*, 9 *eguin bague*, 14 & 22 *aldareco*, 15 *erremediatzalle*, 33 *aldare*, 49 *aldareco* —lautan— eta abar), Goierriko XVIII. mende hasierako gabon-kantan 3 *obe* dago, eta Otxoa Arinen lanean ere mendebalaz kanpoko formak daude (*cfr.* 2 *andre*, 6 *altareco*, 8 *bucatu bague*, 39 *adisquide*, 131 *obeto*...). Beste horrenbeste gertatzen da Irazuaren lanean eta XVIII. mendearen bigarren erdiko eta XIX. mendeko Donostia aldeko eta Gipuzkoako ipar-ekialdeko testuetan.

Mendearen erdialdeko eta azken hamarkadetako gipuzkoar idazle ikasien artean Larramendi da interesgarriena, hango eta hemengo ezaugarriak baliatzeko jakintza eta trebetasuna erakutsi baitzituen andoaindarrak, eta ezaugarri horien artean daudelako hizpide ditudan disimilazioak eta berranalisi analogikoak. Hain zuzen ere, forma berranalizatuez ari naizela, Urgellen (2001: 168-172) azalpenek ederto laburbiltzen dute *Hiztegi hirukoitzeko* egoera. Zehazki, mendebaleko berranalisiak gogorarazten dituzten *-a* bukaeradun forma ezezagunak ageri dira Larramendiren hiztegian. Amaieran *-a* ezarrita berranalizatutako formekin batera, badira erdialderagoko edo ekialderagoko ereduari jarraikiz *-e* dutenak (bide batez, multzo horretan daude *-tzaile* / *-le* eta *-gile*, eta *-bage* eta *-ge*; ikus Urgell, 2001: 169) eta iturri-hizkeren araberrako banaketa ageri dutenak (hots, *-e*-rekin zein *-a*-rekin emandakoak).

Larramendiren euskal lanak arakatuta, berranalisi analogikoak bakanak dira eta espero zitekeen lekuetan ageri dira. Alde batetik, Gandara bizkaitarrari igorritako gutunean *agura* dago behin; beste alde batetik, Azkoitiko sermoian 11 *andreric eder preciatuena* ageri da, nahiz eta 13 *andre doloretaco orrec* eta 13 *Andre hori* ere agertu, eta *-e*-dunak ia bakar izan: 2 *pecatu bagueco*, 3 *ezaguera bagueco*, 5 *neurri baguecoac*, 5 *neurric baguecoa*, 6 *pecatu bague*, 6-7 *semeric gaitzbagueena*, 7 *bicirican bague*, 7 *argui bague*, 9 *buru-baguetuac*, 9 *ezaguera baguecoac*, 12 *beazunic baguecoa*, 15 *escuelara bague*, 15 *ardura bague*, 17 *ardura bagueac* (abs. pl.), 19 *legue bague*; 2 *atsecabez*; 7 *onguille*; 8 *altareac* (abs. pl.); 10 *adisquide* eta abar.

Arakistainek mugaturik eman zituen eranskinean zerrendatutako hitz gehienak, eta horrek ez du biderik ematen berranalisi askorik atzemateko), baina lauho txikien lehenengo sortaren azken ahapaldian *-le* > *-la* aldaketa islatzen duen adibidea dago azken bi bertso-lerroetan: *¡Esquerric asco, gueure betico / Ongueguilla andiia!*

Arabako ekialdeko egileei dagokienez, Albenizek 172-173 *movimentu bagaric* dakar, eta Gamizenean *obequi, ene adisquide* zein *lotzaric bague* ageri diren arren, *prisione bage* eta *carcelbaga* ere badaude. Arabako ekialdean zein Sakana aldean kokatu izan diren Sevillako 1619ko bertsoek, bestalde, 74 *curuça* eta 79 *curuçan* dakartzate.

7.2 Datibo pluraleko markak: *-ai* vs *-ei*

7.2.1 *Ezaugarriaren deskripzioa*

Azken mende eta laurdeneko bibliografia berrikusita, Schuchardtez geroztik euskal diakronista eta gramatikalari nagusiek datibo pluralaren jatorria argitzeko hainbat saiakera eta proposamen egin dituzte; ikus Manterolaren (2015: §2.4.2.5.7) sintesia, Schuchardten, Gavelen, Lafonen, Azkueren eta Mitxelenaren ideien berri dakarrena.

Dialektologiaren esparrura etorrira eta ekialdeko *-er* marka kanpo utzita, Euskal Herriko mendebal eta erdialde zabalean *-ai* eta *-ei* markak ageri dira datibo pluralean bai corpus historikoan, bai egungo datuetan (ikus, adibidez, *EHHA* V, 1074. mapa). Hain zuzen, erdi-mendebaleko testuetan *-ai* ia bakar izateak eta erdi-ekialderagokoetan *-ei* agertzeak banaketa dialektal zaharretan pentsarazi die zenbait ikertzaileri; mendebaleko euskaraz den bezainbatean, berau gainerako euskalkietatik bereizteko ezaugarritzat jo zuen Aldaik, datibo eta ergatibo pluraleko marken banaketa diatopikoan antzekotasunak ikusita:

Mucho de lo mencionado en el apartado anterior para la marca de ergativo plural occidental *-ak* puede aplicarse, *mutatis mutandis*, a la marca de dativo plural *-ai*. Como es sabido, el sufijo de dativo plural es *-ai* en todos los textos occidentales, sin excepción al menos hasta finales del siglo XIX. La distribución geográfica sería muy parecida a la del ergativo plural: aproximadamente, Álava, Bizkaia y casi toda Gipuzkoa han usado históricamente la marca *-ai* para el dativo plural, y también zonas del este de Navarra. (Aldai, 2014: 226)

Banaketa geografikoez harago, *-ai* eta *-ei* marken jatorria azaltzeko proposamena ere badakar Aldaik:

[...] podríamos proponer un origen para *-ai* basado en el sufijo **-ag(a)* que correspondería al caso recto (**-ag > -ak*). Es decir, los casos oblicuos del plural se formarían en occidente sobre la marca del caso recto plural: en un principio sobre **-ag*, y más tarde sobre *-ak* [...] mientras que en oriente es una *-e-* la que parece haberse utilizado como marca de plural en los primeros casos oblicuos (Trask, 1997: 200) y más tarde la base es la *-e(n)* del genitivo: *-ekin*, *-engatik*. (2014: 226)

Azken urteotan deklinabide mugatua determinatzaile-elementuen gramatikalizazioaren bidez azaltzeko proposamena garatu eta finkatu du Julen Manterolak: lan honetan landutako ezaugarriei dagokienez $a + a > ea$ disimilazioari eta ergatiboko kasu-markei lotutako zenbait auzi argitzeko ezin baliagarriagoak izan dira haren proposamenak, eta datibo pluralari buruz ere badakarte argirik. Manterolaren ustez, erakusle pluralen oinarria *he-* da, eta *-ei* kasu-marka, $< hei$ -tik eratorritakoa, inoiz orokorra izan zen Euskal Herrian. *-ei* zaharra izanik, Euskal Herriko erdi-mendebal zabalean hedatutako berrikuntza litzateke *-ai*; Manterolaren arabera, $aei < -a + (h)ei$ formatik eratorritakoa. Lazarragaren *ai* ‘haiei’ erakusle pluralean berebiziko bermalekua aurkitu uste du Manterolak bere hipotesiaren alde, adibidearen arkaikotasunaz gain *ae-* oinarria ez duen kasu bakarra baita; beraz:

Lazarragaren lekukotasunen arabera, badirudi aski goizik izan zuela izaera beregaina datiboko erakuslearen *ai* aldaerak, eta horrek berak azal lezake deklinabide mugatuan *-ai* atzizkia orokorra izatea. Goiztiartasun honen azalpen gisa, ohartu behar da beste kasuetan baino errazago azal daitekeela soiltzea

datiboan, jatorrizko *aei* batetik abiatuta, zeinak *bokal + diptongo* egitura fonologikoa duen (VVW); horrek bakarrik bereizten du *aei*, *aen* eta *aetan* eta halakoetatik (VVC-). Honek guztiak berriz ere adierazten digu deklinabide mugatu pluraleko datibo marka berandu gramatikalizatu zela: erakuslea berregituratu ondotik gramatikalizatu zen deklinabidean. (Manterola, 2015: 309)

Manterolarekin bat datibo pluraleko forma zaharra *-ei* bada eta Euskal Herriko mendebal zabalean *ai* < *aei* gertatu bada erakusleak berregituratu ondoren deklinabidean gramatikalizatuta, berrikuntza izango litzateke *-ai*, eta ez zaharrenetarik, jada aipatu bezala (§7.1.1) erakusle → artikulu gramatikalizazio-prozesurako oro har onartutako kronologia (*post* VIII. mendea) hemen ere onartuta. Ikuspegi horrek bestelako ondorioak ere baditu ikuspegi dialektologikotik, jakina: egin beharreko ñabardurak eginda hedaduran gutxi gorabehera bat etorri arren, ergatibo pluraleko *-ak* marka ez bezalakoa da ezaugarria, hura arkaismoa baitzen, eta hau berrikuntza; hots, balio sailkatzaile handiagoko ezaugarria, fokua erdi-ekialde zabalean ipinarazten duena.

7.2.2 Testuetako lekukotasunak

7.2.2.1 Bizkaia eta Araba

Manterolak (2015: 307) zioenez, *-ai* besterik ez dago mendebaleko testuetan XVI. mendera bitartean, eta mugarri kronologiko hori ia lau mendez luzatu zuen Aldaik (2014: 226), *-airen* sistematikotasuna XIX. mendearen amaierara bitartekoa zela esan baitzuen. Hain zuzen, Bizkaiko eta Arabako corpusari begiratuta, aurreko ikuspegiak berretsi eta zenbait adibide eman besterik ezin dut egin:

- Bizkaikoak: SFrantzOrd 3 *cerucu sanctu eta sancta custiaj*; RefSent 100 *Erin gauça guextoay eguin*, 404 *Butroeco meniac gayti ez ysquilosay echi*; BustSorg 1 *esan egueieçu gurasoay eta ececoay*, 2 *eben iragazten direan gauçay*; EgiaKant 36 *bestey*, 88 *francesay bear jate ausi buru*, 114 *francesay paguea eguin eiteco*; Mikol 2r *Dativo plural - xaunay y xaunensaco “a los señores o para los señores”*, 13r *elduteco neure sereguinay*; Kapan i *liburuac escolai, armahac soldaduai, artea eta modua oficialeai, ii seinai cantaadu eraguinagaz*, 4 *gueure çordunai*, 20 *aprostu santuay...*; BertsBizk 17-1 *Ventaja romanoay*, 33-3 *guere errico guizonay*; Zubia 419 *gueure zordunai*, 422 *bera serbietan dabenai da bere gracion ilten direanai*, 425 *Onai ematen bere gloria*; Arzadun Izenburua *euscaldum gustiai*; Urkizu 26 *au jaquin eben persona guztiai*, 34 *principe christinau guztiai...*
- Arabakoak: Land *dado a mugeres - andray emona, dissoluto en viçios - viçioay emona*; Lazarg AL:1144v *eroan cituan musicoay*, AL:1144v *ai ichi ta joan cidin*, A29:50 *guztiay berba jaguinic*, A29:61 *guztiay oñac garbitu eusten*, A29:66 *guztiay*

ala echiric...; Betol 2v guc gueure çordunay, 5r onay emateco gloria, 5r deungay pena eternea, 6v (birritan) Apostolu santuay, 6v ceruco santu gustiay, 6v ceruco santuay; MendKoa bizcaitarrai confirmadu eguinezan; Barrutia 501 Erratuay bidea eracustera; Albeniz 167 ceruco santu guztiai; Gamiz 19-4 Ene gorainciac emozute / ene adisquide gustiai / beitico echecho genteai⁹³ ta / beytiagoco arreba biai; DotrSerm⁹⁴ 6-113 aituiten deuselaco humildeay, 25-12/13 irecasten deusela euren humeay, 28-33 esan eusen corintocoay, 46-115/116 experimentetan direan deleiteay...

Egoera berbera da Arabako ipar-mendebaleko edo Bizkaiko hego-mendebaleko *Viva Jesús* zaharrea (4 *lenengo irecasten jateena seiñay*, 9 *Iangoicoagana biortu ditesanay*, 10 *comulgueetan direanay*, 11 *emayten jateena gaxoay*), eta Portalen poemak 33 *lenagoco ayta santuay* dakar, nahiz eta adibidea singularrekoa ere izan daitekeen.

7.2.2.2 Gipuzkoa

Gipuzkoako corpus historikoan nahikoa homogenea da datibo pluraleko marken banaketa: *-ai* ageri da lurralde gehiengan, nahiz eta *-ei* ere baden eskualde gutxi batzuetan. Hain zuzen, Bizkaia eta Araba mugakideen egoerarekin alderatuta, deigarri da Deba ibarrean eta aldirietan ageri den polimorfismoa; izan ere, testu arkaikoetan ez dut bateko zein besteko adibiderik aurkitu, baina Amilletarenean *-ai* besterik ez dago (3 *ilten diranai*, 6 *guztiai*, 6 *Bautismoac sein bateazaqueai becatu originala eta andi eguinda bateacen diranai artean eguin cituen becatuac*)⁹⁵ eta Eibarko 1754ko udal-ordenantzek 4 *electoriei oz eguiten deuzenei* dakarte. Egun ere *-ei* baliatzen da Debagoienean (Zuazo & Badihardugu, 2002: 78).

Deban bertan eta handik ekialdera *-ai* besterik ez dago: 12 *dabilzanai* eta 14 *guztiai* dakartza Aldazabalen erlijio-liburuak, eta Debatik ekialdera 3 *gueren zordunai*, 5 *onai*, *au da*, *viciai*, *betico gloria*, 5 *gaiztoai*, *au da*, *illai*, *betico pena*, 8 *San Pedro eta San Paulo apostolui*, 59 *gracian daudenei*... Oikiako dotrinak.

Deba ibarreko XVII.-XVIII. mendeetako polimorfismoa are harrigarriagoa da Gipuzkoan erdialderago dauden eremuetan *-ai* besterik ez dagoela ikusita. Urolan 1 *laguntzea bestey*

⁹³ *Genteai* singularrekoa ere izan daiteke.

⁹⁴ *Dotrinazko sermoitegi*az, gogoan hartzekoa da Ulibarriren zehaztapena: “Orokorrean, *-ari* (sing.) / *-ai* (pl.) banaketa dugu testuan, Bizkaiko testuetan espero bezala; dena dela, *RUI* erregelak *-eri*, *-ei* formak eragiten ditu, eta *-uri* eta *-ui* (< **-uii*) adibideak ere baditugu *-ua* > *-ue* > *-ui* bilakaeragatik” (Ulibarri, 2015: 163).

⁹⁵ Oxel Uribe-Etxebarriak diostanez, Oñatiko XIX. mende hasierako eskuizkribuetan ere *-ai* da bakar: ez dago *-eirik*, ezta egun Oñatin darabilten *-airiren* adibiderik ere.

dakar *Sumario breveak*, 5 *semeai* eta 14 *gustuai darraiztenac* daude Azkoitiko sermoian, eta 14 *dagotela dotoreay eta ez zuei*, 16 *gaiz eguin diguenai* eta 32 *esconduai* Loiolako dotrinan.

Goierriko testu zaharretan ere *-ai* besterik ez dut ikusi: OArin Azala *pueblo onetaco aurray*, vi *guraso guziai*, vi *iracatsi bear zatena aurray*, 1 *gueuc gueren zordunai*, 7 *onay ematera gloria*, 8 *gaiztoay pena seculacoa...*; ZegamaDot 1v *gueren zordunai*, 9r *San Pedro eta San Pablo apostoluai*, eta *santu guciai*, 21r *criatura gutciay*, 41v *gaitz eguin diguenhay*, 58 *eta gaiztohay seculaco infernua*, 65 *neure proximoay...* Goierriko platicak, halaber, *-ai* ematen du: 6 *naturalari, aideai, adisquideai ta mundu guztiari*, 10 *honra, andiqueria, hacienda eta gustoai*.

Donostia aldekoetan ere bikoiztasuna ageri da: Lubietak *-ei* besterik ez duen arren (28 *sobresalitu besteeay*, 43 *gauza guciey*, 232 *gustiey*, 243 *ezcacen diedala gustiei barcacioa*, 426 *vestteey*), 1761eko gutuneriak (*ETZ*) 3 *cenarrai guzto obea* eta 7 *echecoai* dakartza.⁹⁶ Hain zuzen, badirudi Gipuzkoako ipar-ekialdean gertatzen dela aldaketa: Oiartzungo gutuneriak *-ai* dakar (Salaberri *et al.*, 2021: 17) eta Oiartzungo Udalaren 1822ko jakinarazpenak (*AZTH*) *bere eguin biar andiai, contribucioac zor dituenai* eta *vejacio eta gastubai* lakoak ditu, baina Irungo XVIII. mendeko platican *-ei* da datibo pluraleko marka gehienetan: *-egi* eta *-ai* bana, eta *-aki* bi dira salbuespen (Ondarra, 1987: 293). Hondarribiko 1778ko platicak, bestalde, eredu berriko (*cf.* Manterola, 2015: §2.4.2.5.2) aldaerak besterik ez dakartza: *isrraelitaqui, burla eguiten zutenaqui, sacerdotiaqui, criaturaqui, nere discipuluaqui eta gende seguizen ziotenaqui*, eta abar. Lapurdiko herri mugakideetan ere *-ei* ageri da: 1 *çubey*, 1 *adisquideey*, 2 *gure autoritatey...* dakartzate Urruñatik Hondarribira 1680an igorritako gutunek, eta 2 *herri huny eta ingurucoei* eta 3 *alcate jaunari eta carguduney* Saratik Baztanera XVIII. mendean bidalitakoek (*AZTH*).

Hegoalderago, Larramendiren lanetan *-ai* ageri da: “Euscaldunai osasuna” dakar *Hiztegi hirukoitzak* (1745: ccjv); *beren buruai* eta *hizcundeen naspillali*, Mendibururi 1747an igorritako gutunak; *Hiri guciai eman cedilla contu*, *Sobre los fueros de Guipúzcoaren eskuizkribuak*; *nere ezagunai ta adisquideai bialtzen dioztedan cutunac* eta *Baña euscaldunai egoqui edo arriari aimbat dezu*, Gandarari 1763an igorritako eskutitzak... Halaber, Tolosaldean Irazuzta alkizarraren dotrinak *-ai* baizik ez du: 3 & 23 *guc gueren zordunai*, 7 *onay ematera gloria*, 7 *gaitzay pena seculacoa*, 40 *emateco exconduay*, 48 (birritan) *San Pedro eta San Pablo*

⁹⁶ Hain zuzen, konplexutasuna aipatu zuen Caminok Donostiako euskara garaikidearen azterketan puntu honetaz: “Pluraleko datiboaren aldetik ere badirudi egoera nahasixea dela; konplexua bai bederen: Euskal Herriko erdialdeko hizkera bati dagokion bezala *-ai* da atzizkia, nahiz *-ei*-ren bat ere ageri den; *-airi* eta *-aidi* pleonasmok ere baditugu Donostian, inguruko herrietan bezala. Ezaguna denez, Gaintxurizketa bitartean ez da *-aki* era ageri: *gizonaki, lagunaki*” (Camino, 2000a: 71).

apostoluai, santu guztiai eta zuri, aita espirituala, 59 zure criaturai, 65 eta castigua gaiztoay...), eta Tolosako 1875eko ordenantzek (AZTH) *partei eguiñaz batari baino bestei naitasunic, griñaric eta gorrotoric aguertu gabe.*

Pomier hiztegiko sarreretan ere *-ai* da bakar: 412 *baberronai, illarrai eta beste onelacoai deritzate - legumbres, 608 campoai ondo emanarazo - fertilizar los campos, 1609 ille edo bizarrai tira - mesar o mesarse pelo o barba, 1665 honrrac difuntuai eguin - acer exequias a los difuntos, 2637 orzai eraguin - crugir dientes, 2692 ollo edo ollascoai ots eguin - piar la gallina o el pollo.*

7.2.2.3 Nafarroako datuak

Datibo pluraleko marken banaketa geografikoez aritzean, Nafarroan aldaketa- edo trantsizio-eremu bikoitza ikusten da: alde batetik, mendebaleragoko *-ai* markaren ordez *-ei* agertzen da Nafarroako mendebalean, Gipuzkoako ipar-ekialdean legez; beste alde batetik, Nafarroako lurretan Pirinioetarantz jotzean, ekialde zabaleko *-er* marka ageri da. Hemengo ikergaietarako, Nafarroan *-ai/-ei* etena non gertatzen den ezagutzeak aparteko interesa du ikuspegi diatopikotik eta geolinguistikotik: Aldaik (2014) mendebaleko euskara dialektalaren garairik edo geruzarik zaharrenean kokatu zuen datibo pluraleko *-ai* berrikuntza, eta Nafarroaraino iristen zela zehaztu. Hain zuzen, Aldairen lanetik abiatuta eta *EHHA* Veko 1151. mapan datibo pluraleko markek duten banaketaren argitan, Abaituak (2019: 297, 226. oinoharra) Iruñerrian kokatu zuen *-ai/-ei* isoglosa, “patrón 2” deitutakoaren erakusgarri delakoan;⁹⁷ alegia, Bizkaia, Araba eta Gipuzkoa (gehiena) ez ezik, Iruñeritik ezker geratzen diren Nafarroako lurak ere barne biltzen dituen eremu linguistikoaren erakusgarri delakoan.⁹⁸ Nire ikuspegia bestelakoa da. Iraganari ez 1985-1990eko datu hautatu batzuetan oinarritutako ikuspegi sinkronikotik, baina corpus historikoa baliatuz era daitekeen ikuspegi diakronikotik begiratuta, datibo pluraleko *-ai < -aeik* Nafarroan duen hedadura bestelakoa dela ikus daiteke,⁹⁹ Nafarroako datibo pluraleko *-ai* guztien jatorria ez baita bera.

⁹⁷ Egiazki, 1032. mapan (*-a + -ei* datibo plurala) bakarrik ageri da banaketa geografiko hori; ikus bestelako emaitza eta banaketa diatopikoak honako mapa hauetan: 1045. mapa (*-e + -ei* datibo plurala), 1058. mapa (*-i + -ei* datibo plurala), 1074. mapa (*-o + -ei* datibo plurala), 1123. mapa (*-u + -ei* datibo plurala), 1136. mapa (diptongo bukaera + datibo plurala), 1151. mapa (kontsonante plurala + datibo plurala).

⁹⁸ Ikus “Dos mapas muy claros visualmente representan el patrón #2 cuya característica más destacada es mostrar el territorio navarro dividido en dos mitades, coincidiendo proximadamente con el meridiano de Pamplona” (Abaitua, 2019: 10).

⁹⁹ Ideia ez da guztiz berria: Salaberrik (2000: 894) emandako mapan ez da *-airik* ageri Nafarroa erdialdean datibo pluralean: *-egi* eman zuen Muzki eta Gares alderako, *-eri* Iruñetik Ibero eta Uterga alderako, eta *-ei* Iruñeritik Zildotzera eta Elkanora bitartean.

Nafarroako corpusean kokapen zehatza duten testuak arakatuta,¹⁰⁰ mendebaleragoko lurrekiko berrikuntza partekatua Gipuzkoarekin muga egiten duten eskualdeetan ikus edo defenda daiteke errazen, bai ondoz ondoko lurraldeak direlako, bai muga politiko-administratiboaren alde banatan egon arren harreman sarria izan dutelako, bai halako sistematikotasun batez ageri direlako.¹⁰¹

- Goizuetako 1633ko auzibide batean (Reguero, 2019a: 91) egon liteke *-ai* markaren adibide bat, betiere *eçin emayco ari fama gaiztoric besteay beçala* pasarteko *besteay* pluralekoa (eta ez *besteai* < *besteari* gertatu ondokoa) bada. Halaber, Goizuetako 1753ko sermoiak *-ai* dakar datibo pluralean (19 *Deitcen diotelaric Eliza ama santac gurutceari eta ilceai «dulceac»*), ediziozile Reguerok (2015c: 221) markatu legez. Goizuetako 1825eko ordenantzek ere (AZTH) *vecino eta habitante guciai, mendiai, larreai, alcateai eta besteai* dakartzate.
- Intzako 1722ko testu batek (ETZ) *sanoai eta enfermoai* (birritan) eta *elizeco ministroai* dakartza (baita *guziei* ere, baina *-e-* hori beheko bokalaren asimilazioak azaltzen du), eta toki bereko 1801eko erlijio-testuak (ETZ) ere *-ai* du aurretik bokal itxirik ez dagoenean: *alaco gozoa aingueruei, eta ain contentu edo alegri justoa munducoai* eta *Virgiñe Mari orren gurasoai* (vs *guztiei aguincen eta guztiei respondicen*).
- Leitzaldean korapilotsuagoa da egoera: Aresoko erlijio-testu zaharretan (Reguero, 2019a: 206) *Iv eguiten dizquigueney, 3r ematera oney gloria* eta *6r guere ç[ordu]ney daude*, eta Leitzako 1626ko auzi batean *1v escazen duten personaei* eta *2v hoec guztiei*. Lehen Euskara Modernoko dotrina editatu berrian (Reguero, 2021), aldiz, *-ai* dago datibo singularrean nahiz pluralean; plural interpretazio ziurreko zenbait adibide besterik ez dakart hona: *16r nola etsaten diogu Elizac eguiten dituenai, 27v purgatorioa dauden animai, 28v izanagatic comunac guzjai, 34v seme guzjai, 43r eman diteque infielai, heregeai eta pecatu mortalean daudenai, 55r beste legue gutzjai*.

¹⁰⁰ Bestelakoak ere corpusera gehituta, *-eik* nagusi eta (ia) bakar izaten jarraitzen du; ikus, adibidez, Elizalderen 1609ko poemako 8 *guiçon gustiei vici eman*, 1614ko katixima-zatietako *dueney emateco, gaiztoey eta obratu [...]*utenedy, 1729ko sermoiko 3r *peregrinoei*, 5v *solo daudeneri*, 1743ko sermoiko 2r *ebreoei* eta beste.

¹⁰¹ Egungo euskaran polimorfismoa ageri da Zuazok *Mailope* izenpean bildutako eskualdean: “Diptongo honi dagokionez ere ez dago zeresan handirik, baina *-i-* dago hitz hauetan: *bintzet* ‘behintzat’, *eozin* ‘edozein’, *zizillu* ‘zizeilu’. Beste honetan *-e-* daukagu: *leze* ‘leize’. Azkenik, *-ai-* daukaten bi hitz ere badira: *eraiñ* (eta *eiñ*) ‘erein’, *eztaiek* ‘ezteiak” (2013: 32). Kasu-marken deskripzioan *-ei-*, *-ai-*, *-ii* eta *-i* daude izen arruntetan, azken hori amaieran *-e* eta *-o* duten berbetan: *mútillei*, *eurrei* ‘egurrei’, *áttei*, *sílleii*; *súbeai* ‘sugeei’, *bídeai* ‘bideei’, *úsoai*, *láñoai*; *árdii* ‘ardiei’, *hérrii* ‘herriei’; *áingerui*, *búruui* (Zuazo, 2013: 44-55).

Nafarroako ipar-mendebaleko gainerako testuetan ez dut *-airik* aurkitu; beraz, ez dirudi *-ai/-ei* isoglosa bertikala historikoki Iruñerriaren meridianoan hain erraz koka daitekeenik: Salaberriekin (2000: 894) bat, *-egi & -eri & -ei* formak ageri dira lehian Nafarroa erdialdean batez ere. Reguerok goi-nafarreraz emandako ikuspegiak ere bat egiten du irudi horrekin: “Pluralari dagokionez, goi-nafarrera zahar eta arkaikoan *-ei* da marka erabiliena” (2019a: 424). Areago, *-eiz* ez, bestelako aukerez ari denean, *-eri* eta *-agi & -egi* aipatzen ditu, hirurak ere Lehengo Euskara Modernoari lotuz.

Gehiegi luzatzeko asmorik gabe, lan honetarako arakatutako corpusaren arabera, Bortzerrietan Berako udal-idazkariaren 1786ko agiri batek (*AZTH*) *alcate et juratuei* dakar eta Berako 1822ko administrazio-testuan *-eri* dago (Santazilia & Taberna, 2019: 839). Malerrekan, Bertizaranako eskuizkribuek (Ondarra, 1989) 159 *ezconduiei*, 186 *eguiten dutenei*, 201 *Jerusalengo alabei*, 248 *profetei* eta 256 *yendiei* dakartzate. Baztanen, J. Elizalderen XVII. mende amaierako gutunek 1v *zuey*, 2r *lengusu guziey* eta 2r *izeba eta berze aide eta adisquideey* dituzte; ondotik, M. Elizalderen eta haren izekoren arteko gutunetan bikoiztasuna ageri da: 2r *guziyei gorainzi* dago, alde batetik, eta 2v *Gorainci guciai*, beste alde batetik: kopiagileak emandako forma izan liteke azkena, edo beste fenomeno baten mendekoa, adibide bakana eta isolatua baita. Baztanen bertan XVIII. mendeko agiri batek *-ei & -ey & -eri* (Lekaroz, 2006) ditu, 1750eko ediktuan (Ondarra, 1982) *presuna fiel gucieri*, *gizonquieri nola emaztequieri*, *gizonquieri guizonquien*, *emaztequieri emaztequien* daude, eta Etxalarko dotrinan (Reguero, 2017a) 2 *onei* eta 2 *gaistuei*. Zugarramurditik Sarara 1829an igorritako gutun batean (*AZTH*) *mugan causitzen ziren habitanteri* harrapatu dut.¹⁰² Hegoalderago, Untzuko (Txulapain) testu zahar batean (Santazilia, 2013b) 21 *eldu derenei*, 35-36 *eman izandu cequioten guizonei* eta 81 *meneco guciei* daude. Iruñerrian, Reilleren 1811ko bandoak *alkateri*, *regidoreri*, *bertze añitz personeri* dakar.

Hego-nafarrerari lotu izan zaion lurraldeko lekukotasunetan, *-ai*, *-ei*, *-eri* eta *-egi* dokumentatzen dira, baina horien banaketaren azalpena (eta, bereziki, *-airen* agerrera) ez da zertan itsu-itsuan mendebaleragoko berrikuntzarekin lotu: *-ei & -eri & -egi* ageri dira hego-nafarreraz ugarien, eta gutxi dira *-airen* adibideak. Horren harira, funtsezko ñabardura da Caminok (1999: 39-40 eta 60-61) egindakoa, hizkera moderno batzuetan *ei > ai* diptongoaldaketa gertatu baitzen:

¹⁰² Ondarrak (1982) emandako Urdazubiko XIX. mendeko testu batek *cofradian sartubac direnai* dakar behin; baina, bere bakantasunean (*cfr.* testu bereko *cofradian sartubac ganaerei*, *pagatu bearco tuzte ministroei*, *sacristau eta capellau sacerdotei*), bestelako azalpena izan behar duela dirudi, ez baita halakorik ez eremu horretako datu garaikideetan, ez modernoagoetan: “Testu zaharretan, datibo pluraleko morfema *-eri* da, eta gaur egun ez dago honelakorik, *-r-* gabekoa da forma bakarra (Montoya, 2003: 34).

Bizkaiko mendebaldeko bazter hizkera batzuetan bezala (Zuazo 1998a: 223), *-ei* diptongoaren *-ai-* ranzko bilakabidea gertatu da hego-nafarreraren eremuan Amekoan, Gesalatzan, Oltzan —Goñerrian baino areago— eta Ollaranen; Itzarbeibarren ere egon zitekeela erakusten du Utergako dotrinak. Andimendiaz bestaldera ere badira honelakoak Burundan eta Sakana erdialdean; EHHA-ko datuek erakusten dutenez baliteke Larraungo Baraibarren eta Oderitzen nahiz Basaburuko Berueten ere agertzea: *ogai* ‘hogei’. Ordea, eskuin ez dago Itzan, Txulapainen edota Ezkabarten, ezta hemendik eguzkialdera ere. (Camino, 2003b: 452-453)

Hego-nafarreraren eremutik kanpo, nahiz eta aldaera lexikoak besterik ez aipatu, *ei > ai* diptongo-aldaketa Nafarroa Garaiko beste eremu batzuetan ere deskribatu zuen Caminok:

Mendiaz bestaldean Burundan da nabarmena joera hau; Altsasuko adibideak ugari ditugu (Izagirre 1979: 47), eta baita Bakaikukoak ere: *besolai* ‘idi lehia’ edota *dai* ‘deia’ dakartza Ondarrak (1965: 390 eta 391); Etxarrin *nai > ne(r)i* ‘niri’ dugu (NEMI, 19), eta inguruko Dorraon ere *nái* ‘niri’ bildu du Koro Seguroak (EHHA) —Arakilgo Urritzolan, ordea, bilakabiderik gabeko *nei* dugu (NEM I, 75)—. Lizarragako *otsain* ‘hots egin’ adibidea (Solís 1993: 117). Toponimiaraino iristen da bilakabide honen arrastoa Ergoienean, Lizarragako <*Baizáianchabola*> lekuko (Nafarroako Gobernua 1992b: 51). Arakilgo Uharteko dotrinan badira irekiduraren adibideak: *daicen* ‘deitzen’, *saigarna*, *gaityego* ‘gehiago’ (573). Irañetan jaio eta Lakuntzako erretore zen Gastesiren lanean *zaiñ preciosa dugu* (Ulyar 1987: 57). Ihabarren *bedáik* ‘bederik’ ageri da (EAEL). Ekialdera goazen ber, bilakabidearen indarra galduz doala dirudi: Amekoako toponimian, Altsasun eta Arbizun *araitz* ‘haritza’ ageri zaigu (Salaberri 1998: 66 eta EHHA), baina ekialdeko Arakilgo Izurdiagan *areitz* bildu da (Idoy 1981b: 198). Irañetan *erein*, *eriten* eta *eraiten* bildu da (EAEL), baina Egierreta eta Urritzolako adibide guztiak jatorrizko *-ei-* dunak ageri dira. Gure eremutik iparrerago ezaguna da bilakabide hau: Larraungo Baraibarren eta Oderitzen nahiz Basaburuko Berueten *ogai* ‘hogei’ dugu (EHHA). Ditugun datu apurrek, ordea, ez dakarte bilakabidearen adibiderik ekialdera: Itza, Txulapain, Ezkabarte alderdi horretan. Nabatzen, esaterako, *beia* ‘behia’ bildu zen mende hasieran eta *sei*, *oguei*, *zeiñ* ‘zein’ adibideak dakartza Makirriango dotrina. (2000b: 40)

Goldaratz, Erroibar eta Esteribarko hizkera garaikideez, ikus Apalauza (2012: 178) eta Ibarra (2000: 60).

Laburbilduz, atal honetara ekarritako datuen argipean bi ideia nabarmendu behar dira *-ai/-ei* isoglosaz eta geolinguistika-gaiez aritzean. Alde batetik, mendebaleragoko berrikuntzaren adibide ziurrak edo ziurrenak Gipuzkoa/Nafarroa mugaldekoak dira, Tolosaldeetik eta Beterritik hur dauden Leitza eta Goizueta aldekoak: hortik sortaldera, tradizioan *-ei* ageri da gehienbat; beraz, isoglosa historikoa Nafarroaren mendebalean kokatzeak zuhurrago dirudi. Beste alde batetik, hego-nafarrerari eman izan zaion eremuari eta goi-nafarrerako hizkera batzuek hartzen dutenari dagokionez, han ere *-ei* (*-eri* & *-egi*) izan dira ia bakar, eta ageri diren *-ai* apurrek bestelako azalpena izan lezakete: Burundatik ekialdera eta Nafarroako erdialdeko hainbat iturritan agertzen den *ei > ai* diptongo-aldaketari lot lekizkioke, azterketa zehatzagoen faltan; hartara, ez mendebaleragoko lurrekin partekatutako *-ai < -aei < -a + hei* bilakabidearen ondorio, ezpada bestelako fenomeno baten zordun lirateke halakoak.

7.3 Ablatiboko kasu-markak

7.3.1 Ezaugarriaren deskripzioa

Lakarrak bizkaieraren ablatibo-markari buruzko saio monografikoan zioenez, ablatiboko *-rean* eta komitatiboko *-agaz* markek bereizten dute gehien XVI.-XVIII. mendeetako mendebaleko euskararen kasu-sistema gainerako euskalkienetatik; “gainera, ablatiboak besteak baino gehiago, azken finean -KINez osaturiko asoziatiboak bizkaieraz hitz egiten den lurralde askotan arruntak baitira pluralean, -AKAZez osaturikoen partaidetzan badira ere” (Lakarra, 1984a: 166). Azken batean, “[*-rean*] oso bestelakoa egiten zaigu, ez soilik gainerako euskalkiei begiratuaz, baina baita b[izkaiera] modernoaren alboan ere” (Lakarra, 1996: 158).

Markaren osaeraz eta jatorriaz argibideak eman zituen Mitxelenak, *-(r)e* genitibo zaharra eta *-an* inesiboa aipatuz (2011 [1972]: 94, 9. oin-oharra), eta ez mendebaleko euskararen berrikuntzat, baina inoiz orokor izandako hondarki arkaikotzat joaz (Mitxelena, 2011 [1981]: 528). Irakurketa bertua egin zuen Traskek (2014 [1997]: 205), inesiborako **gan* berreraiki beharra proposatuta, Jacobsenen (1977) eta de Rijken (1998 [1981]) bidetik; proposamenaren arazoez, ikus (§7.1) eta Manterolaren (2015) bestelako ikuspegia. Martínez-Aretak, bestalde, ez zuen baztertu jatorrian *-(r)en* izatea eta ondotik artikulua definitua sartu izana, “in a somewhat unorthodox manner” (Santazilia, 2013a: 266). Corpus historikoan hipotesi tradizionalaren aldeko zenbait datu aurki daitezke besteak beste bokal bikoitz edo luzeei luzaroago eutsi zitzaizen eremuetan, zeren *-ren* < *-reen* < *-rean* berreraikitzeo aukera ematen baitute (§7.3.3.3).

Kronologiari loturik, oraintsu gramatika historikoaren ikuspegitik begiratu dio Manterolak (2015) ablatiboari, eta semantikoki eta funtzionalki mugatu izan arren, morfologikoki mugagabe dela zehaztu du, adlatiboarekin, partitiboarekin eta prolatiboarekin batera multzokatu beharrekoa: “Bigarren horri [*-rean*] dagokionez, galdetu daiteke, nolatan ez duen forma mugaturik, genitiboaren gainean osatua izanik; nire ustez, bere osaeraren antzintasunaren zantzu bat izan daiteke” (Manterola, 2015: 39, 92. oin-oharra).¹⁰³ Hain zuzen ere, determinatzaile-elementuak kasu lokatiboetan berankorrakoak direlako ideari jarraikiz, datazioari begira interesgarriak dira azalpenok:

[...] leku-kasuetako sintagmak izan ohi dira azkenak singularrean D-elementua hartzen [...] Hala izanik, inesibo (eta adlatibo) mugatua da joera diakroniko orokorraren salbuespena eta azalpen eske legokeena:¹⁰⁴ ablatibo eta adlatibo mugagabeak egitura arkaikoak baizik ez dira, definitutasuna morfologikoki markatzen ez zen garai batekoak. (Manterola, 2015: 277)

¹⁰³ Arkaikotasunarekin bat egiten du, halaber, genitiboaren beraren *-(r)e* sudurkari gabeak.

¹⁰⁴ *Han* → *-an* gramatikalizazioa proposatzen du Manterolak berak (2015: §5.2.3).

7.3.2 Ablatiboaren markak garai historikoan: bilakabide orokorra

Euskal Herriko mendebaleko *-rean* markak hainbat ikertzailearen arreta erakarri du azken mendean.¹⁰⁵ Oraindik Bizkaiko hiztunei entzun dakieke *arean* ihartua Azkuek bere hiztegian jasotako esanahi berarekin: ‘alguien, nada, en realidad, ciertamente, algo entonces’ (Azkue, 1905-1906: 62).¹⁰⁶ Hain zuzen, “No será extraño que todavía se oiga en las estribaciones del Gorbea” (Azkue, 1905-1906: 193) iradoki eta zenbait urtera, Orozkon *norean* eman zuen Azkuek *Erizkizundi irukoitzean* (Echaide, 1984: 165).¹⁰⁷ Zenbait urteren buruan, *Morfología vasca* eta hari gehitutako osagarrietan zehaztapen gehiago eman zituen Azkuek. Lehenik, *-rean* markaren semantikaz aritu zen, eta abiapuntua adierazten zuela azaldu zuen. Bizigabeez ari zela, *-rean* ‘jatorria, abiapuntua’ eta *-ti(k)* ‘non zehar’ bereizi beharra nabarmendu zuen, Mikoletaren testua lagun. Bigarrenik, *-reanen* galerari loturik, *-reanik* pleonastikoa eta horren adibideak identifikatu zituen Barrutiaren eta Añibarroren lanetan, Otxandioko eskuizkribuan eta Laudioko 1858ko dotrinan. Hirugarrenik, bestelako kasu lokatiboetan bizidunak markatzeko baliatzen den *-ga*-ren arrastorik aurkitu ez izana aipatu zuen.

XX. mendearen bigarren erdian Mitxelenak argi gehiago eman zuen ablatiboaren mendebaleko markez. Hain zuzen, *-ren* aldaera identifikatu zuen (*FHV* 98) Landucciren hiztegian, Elduaingo 1619ko bertsoetan eta *ondoren* berban. Landucciren hizkera kokatu nahian ari zela, bestalde, “¿Hasta dónde llegaban por ejemplo, hacia el este en el siglo XVI el ablativo en *-(e)rean* y el proscutivo en *-ti*, empleados tanto por nuestro vocabulario como por los textos vizcaínos de los siglos XVI y XVII?”, galdetu zuen Mitxelenak (2011 [1958]: 225), eta *RefSent* 281 *Ator[r]en baxen ur[r]ago narrua* erretraua azaltzeko ablatiboa ikusi nahi izan zuen lehenengo berbaren hondarkian (Mitxelena, 2011 [1964c]: 147); konparazioko genitiboaz, ikus Lakarra (1996: 192-193 eta 317).

Ablatiboaren bilakabideari buruzko monografiko zabal eta zehatzena Lakarrak (1984a) egindakoa da: orduz geroztik aurkitutako testu batzuek zenbait mugarri kronologiko mugiarazi badituzte ere, Lakarraren deskripzioaren ideia eta lerro nagusiek zutik diraute. Mendebaleko

¹⁰⁵ XX. mendearen amaierara bitartekoez, ezinbesteko dira oraindik Lakarraren (1984a, 1996) sintesi zabalak.

¹⁰⁶ Azkuek berak gaixotasunak izendatzeko zenbait izenetan aurkitu zituen *-reanen* arrastoak: “En su evolución a elemento derivativo designa generalmente enfermedad o achaque. Se conservan en dialecto B estos cinco vocablos: *Alboreango* pulmonía, *Burureango* jaqueca, *Estereango* enterocolitis, *Ondoreango* descendiente, *Sabelereango* disentería. En algún pueblo, como Lekeitio, pronuncian en virtud de fonetismos particulares *rien* o *rin* por *rean*: *alboriengo*, *bururiengo*... Conoció de vista a un hombre apodado *Esteringo* que se quejaba siempre de intestinos. En varios pueblos aun del dial. G, se oye *ondorengo* por *ondoreango*” (*MorfVasc* 94).

¹⁰⁷ Egun Bermeon, *arean* ihartu hedatuagoaz gain, beste esapideren batean ere ageri da *-rean*: “Halan entzuten dira: *arien* (*harean*) ‘apur bat’, edo *poparien* (*poparean*) ‘atzeko mandatik’: *poparean dator haxie* (itsasgintza-hizkera)” (Arejita, 2014: 141). Hain zuzen, forma hori jasotzen du *Erizkizundi irukoitzak* Lekeitioan, Mundakan eta, are urrunago, Donostian (Echaide, 1984: 165). Egungo monografia dialektalek are ekialderago ere lekukotu dute *poparian*: Pasaian bildu zuten Agirretzek eta bestek (1998: 222).

XV.-XIX. mendeen arteko testu-tradizioari begiratuz, bi garai nagusi bereizi behar dira: *literatur bizkaiera* deitu izan dena sortu eta finkatu aurrekoa, eta ostekoa. Bi azpigarai horien artean berrantolatu ziren ablatiboaren kasu-markak, eta bakoitzaren barnean ere aldakortasun nabarmena ageri da. Funtsean, bi prozesu gertatu ziren: alde batetik, *-rean* forma ihartu eta galdu ahala *-(r)ikek* haren lekua hartu zuen; beste alde batetik, aurretik prosekutiboa adierazten zuen *-ti* forma ablatibora ere hedatu zen. Prozesuok, baina, ez ziren bat-batean eta maila eta eremu guztietan berdin gertatu, eta hainbat azpijoera bereizi behar dira. Azalpenok Lakarra (1984a, 1996), Mounole (2020), Mounole & Gómez-López (2018), Mounole & Lakarra (2018) eta Urgell (2018a) eta lanei jarraikiz emanak dira, oro har:

EUSKARA ARKAIKOA

- Euskara Arkaikoan, Euskal Herriko mendebalean erabat nagusi dira *-rean & -ren* singularrean bai testu laburretan, bai luzeagoetan, salbuespenen bat salbuespen (*cfr. RefSent 542 Urrineric ospea erricoa obea*). Betolatzaren dotrina aldentzen da egoera horretatik, eta aparteko iruzkina behar du ezaugarri honetan; ikus §7.3.3.1.
- Nagusi izan arren, *-rean & -ren* defektiboak dira lehenengo testuetarik: oro har ez dira baliatzen bizidunekin, leku-izen bereziekin eta denbora-kutsuko sintagmekin. Halakoetan, *-rean & -renen* ordez *-(r)ik* ageri da: *cfr. RefSent*¹⁰⁸ 243 *Naztauenac ogenic yñez begui guextoaganic*, 536 *Hordiaganic ençindu çe eguic arean*; ArrasErreI 9 *ez urrun Maloguenic*; Lazarg A28:19 *Nafarroaric*; Andram 2-10 *orayngani[c] betico*.
- Euskara Arkaikoan bertan ikusten da, halaber, *-rean* hizkera batzuetan behintzat ihartzen hasia zela, *-reanik* pleonastikoa ageri baita: denbora-kutsuari loturik, Zumarragaren gutuneko orain arteko *oneric aurrera* irakurketa aldatu dute Urgellek eta bestek (prestatzen), eta egiazki 30 *onereanic aurrera* irakurri behar dela argitu. Halaber, Lazarragak sei aldiz dakar aldaera pleonastikoa, jatorria adierazteko: AL:1145v & B21:82 *lecureanic*, A24:130 & B5:71 *arereanic*, B21:80 *altureanic*, B33:1 *O[e]reanic* (Mounole, 2020: 134).
- Mugagabeen eta pluralean *-(e)tarik* eta *-(e)tarean* ageri dira, nahiz eta adibideen urritasunak ez duen banaketari buruzko ondorio sakonik ahalbidetzen. Betolatza berritzaile da eta *-(e)tarik* besterik ez dakar, baina beste testu arkaiko batzuek *-(e)tarean & -(e)taren* ere badituzte: *RefSent 228 Matrazu orrec hurte ez*

¹⁰⁸ *Refranes y sentenciasek 219 Olloac biraporean arraunçea ta ez ollarrerean dakar; RefSent 544 Huhuñ[en]jerean hoxtuac, buleari buruz, ikus Lakarra (1996: 159 eta 376).*

eban carcaj orretarean; Land *cual de los - vietaren çeyn, cual quiera de dos - vietaren edoçeyn, de cada parte - alde guztietarean*. Lazarragak *-(e)tarean* eta *-(e)tarik* ditu, lehenengoa mugagabea eta bigarrena mugagabea eta pluralean (Mounole, 2020: 134).

- Euskara Arkaikoan *-ti* & *-(e)tati* marken bidez prosekutiboa ‘non zehar’ adierazten zen: *RefSent 36 Çe eyquec maurtuti hoeanean ederr eztanic calean* “No hagas quando fueres por el desierto lo que no fuere hermoso en la calle”, *223 Ardi bat doean lecuti oro* “Por el lugar do va una obeja todas”, *355 Aoti bero ezac labea ta çarra* “Por la boca caliente el horno y el viejo”...; Land *de raiz - çaynetati, derredor - alde guztietati*; Lazarg¹⁰⁹ *B18:85 floresta baten erditi, B18:126-127 basoetati ebili naiz, / ez erri celaietati*. Beraz, banaketa osagarrian ageri dira *-rean* eta *-ti* markak Euskara Arkaikoan.
- Mendebalaz kanpo, ablatiboaren eta prosekutiboaren arteko bereizketa morfologikoa galdua da lehenengo testuetarik (ikus beherago markei buruzko zenbait zehaztapen).

EUSKARA ZAHAR ETA KLASIKOA

- Badirudi Euskara Zaharrean gertatu zela ablatiboaren barneko berrantolaketa nagusia mendebaleko euskarari: aurreko mendeetako ablatibo/prosekutibo banaketa osagarria neutralizatuz joan zen; zehazki, aurretik erabilera mugatuagoa zuen *-(r)ik* atzizkia hedatzen eta orokortzen hasi zen eta, horri loturik, *-reanik* pleonastikoaren adibideak ugaritu ziren: “Azken forma hau erabiltzen duten testu gehienetan (*Egiaren kanta*, *Mikoleta*, *Kapanaga*, *Barrutia*) gutxiengoan da *-rean* aldaeraren ondoan, baina forma nagusia da *Zubia-Lezamizen* dotrinan (1691-99)” (Mounole & Gómez-López, 2018: 502).
- XVIII. mendearen hasierarako, *-rean* zaharkituta ageri da: Arzadunen dotrinaren bigarren edizioa (1758) jo izan da azken adibidetzat.¹¹⁰
- *-rean* ahuldu eta desagertzearekin batera, aurretik prosekutiboa adierazten zuen *-ti* marka ere hedatzen hasi zen, ablatiboaren funtzioak bere eginez: “Urkizuren (1737) erroxariorik aurrera —hark *-ti* erabiltzen du, baina *-(r)ik* baino maiztasun

¹⁰⁹ Lazarragarenean *-etarik* ere ageri da, behin, prosekutiboko balioarekin: AL:1146r (Mounole, 2020: 133).

¹¹⁰ Ariztimuñok (2015a: 25) erakutsi bezala Arzadunek Kapanagaren dotrinako otoitzak baliatu zituen, eta mañariarraren hizkera-eredua zenbait puntutan behintzat hobetsi (ikus Zuloaga, 2020a: 637 eta hurrengoak) besteak beste Zubiaren aurka; beraz, argudio bat gehiago dugu Arzadunek dakartzan *-rean*ak 1731n (eta zer esanik ez 1758an) oso zaharkituta zeudela esateko edo berresteko.

- apalagoarekin— haren erabilera hedatu zen eta ablatibozko forma nagusia bihurtu zen mendebaldeko hizkeretan” (Mounole & Gómez-López, 2018: 502).
- Pluraleko formetan *-(e)tarean* ageri da tarteka, nahiz eta *-(e)tarik* nagusi den euskara osoan; Bizkaian, Kapanaga batek biak dakartza, banaketa azaltzeko ageriko arrazoirik gabe (Lakarra, 1984a: 165).
 - Azkenik, *-tati(k)* plurala XVIII. mendearen lehenengo erdian dokumentatzen da mendebalean lehenengoz, Barrutiarenean (448 *xaun onen escuetati*).

LEHENENGO EUSKARA MODERNOA

- Euskara Zaharrea abiatutako edo sendotutako berrantolaketak XVIII. mendean zehar finkatu eta orokortu ziren.
- Lakarrak (1984a: 179-180) berak sintomatikotzat eta argigarritzat jo zuen Arzadunen 1731ko ediziotik 1758ko ediziora bitartean eginiko aldaketa nagusia *-rean* zaharraren ordeztatik ezartzea izatea: 14 *arterean* → 18 *artetic*, 16 *gacherean* → 21 *gachetatic*, 27 *ezer bere ezereanic* → 32 *ecerbere gañic*.
- Prosekutiboaren eta ablatiboaren arteko banaketa osagarria aurretik galdua bazen ere, *-(r)ik* eta *-ti* marken arteko lehia ageri da Lehen Euskara Modernoan. Bizkai sartaldean eta hegoaldean, adibidez, indartsuago iraun dute bi marka horiek ablatiboan, lehenengoa batez ere denbora-kutsuko sintagmetan.
- XIX. mendetik hurrago, mendebaleko euskararen sistema modernoa sistematikoago ageri da: “[XVIII.] mende bukaerako testuak, eta Mogelen eta Prai Bartolomerenak bereziki, irakurtzean ez da ia gaur eguneko usadiorako arraro edo ez ohizko egiten denik topatzen ablatibozko formei dagokienez” (Lakarra, 1984a: 179). Urgellek dioenez, halere, XIX. mendearen hasierako bizkaitar idazleen artean joerak ez dira beti berak: “sing. *-(r)ik*, pl. *-tarik* (Oe, Añ *EL*²), *-ti* eta *-tati* (Mg, fB), *-tik* eta *-tarik* (Añ *EL*¹). Fr. Bartolomek baditu fosildutako *-(r)ik* bakan batzuk (*ondorik*, *goxerik arrats*...). Azkenetan aurkitzen dugu Añibarrorengan *-reanik*, denbora-esapideetan baino ez *EL*¹-ren (*ordureanik* ‘ordutik’, *goxereanik* ‘goizetik’)” (Urgell, 2018a: 620).

Aurreko azpiataletan aipatutako joerak joera, azken hamarkadotan aurkitutako eta berrirakurritako testu zaharrek zenbait mugarri kronologiko aldarazi dituzte.

Bizkaian, nabarmena da aurretik aipatutako frJZum 30 *onereanic aurrera*, Arabako testuekiko mende erdiz (*cf.* Lazarg) eta Bizkaian mende batez (*cf.* EgiaKant) aurreratzen duena *-reaniken* agerrera.

Araban, Lazarraga eskuizkribuak argi erakusten du orain arte berankorxeagotzat jotako zenbait forma eta joera historian goragotik zetozela: Mounoleri (2020) jarraikiz, *-rean* zaharra (ugarien) eta *-(r)ik* (behin, fosilizatua) markekin batera, gorago aipatutako *-reanik* ere badago sei aldiz. Halaber, badirudi ablatiboa adierazten duen *-ti* hondarkiaren adibideak ageri direla Lazarragarenean, eta horiek ere “balio-aldaketaren lehenengo lekukotasunak bide dira mendebalean” (Mounole, 2020: 134). Pluralean *-etarik* du Lazarragak, eta mugagabeen *-tarik* eta *-tarean*, bai eta *-tika* bakan bat ere (AL12:1-2 *Gaztelatica*).

Lazarraga eskuizkribuari loturik, Sasiolaren olerkietako *-tik* aipatu behar da, mendebalean lekukotutako adibiderik zaharrena.

Beste alde batetik, *Dotrinazko sermoitegia* mardulak arreta ematen du, XVIII. mendeko (eta, testua zein den, XVI.-XVII. mendeetako) Arabako gainerako testuetan baino egoera nabarmen zaharkituagoa islatzen baitu ablatiboari dagokionez.

Funtzioaren esparruan, *Dotrinazko sermoitegia* ablatiboaren eta prosekutiboaren arteko bereizketak bizirik dirauela azaldu zuen Ulibarrik (2015: 161). Kasu-markei dagokienez, hiru ageri dira: *-rean* zaharra (adibideen % 18, Ulibarriren zenbaketen arabera, bizidunekin eta denbora-kutsuko sintagmekin defektibo izanik, Euskara Arkaikoan eta Zaharrean legez), *-(r)ik* eta biak biltzen dituen *-(r)eanik*. Aintzat hartzekoa da, kronologiaz aritzean, *-reanen* azken adibide fosildu ezagunak Arzadunen dotrinako bigarren ediziokoak (1758) zirela *Dotrinazko sermoitegia* agertu baino lehen. Arestikoez landara, pluralean eta mugagabeen *-etarik* berriagoa da nagusi sermoitegian, baina *-(e)tarean* eta are *-(e)tareanik* pleonastiko *Dotrinazko sermoitegira* arte inon dokumentatu gabea ere ageri dira.

Aurrekoez harago, *-ren bat/batzuk* egituran ere islatzen da ablatibo zaharra, Urola aldeko ia bi mende lehenagoko *Sumario brevean* legez (§7.3.3.3); zehazki, *-(r)ean bat(zu)* 11 aldiz aurkitu zuen Ulibarrik, *-(r)een bat(zu)* asimilazioduna 16 aldiz, eta *-ren bat(zu)* 12 aldiz (Ulibarri, 2015: 160).

Euskara Arkaikoko joera orokorrei buruzko azpiatalean esandakoarekin bat, Euskal Herriko mendebalaz kanpo ablatiboaren eta prosekutiboaren arteko bereizketa morfologikoa galdua da lehenengo testuetarik: *-re(a)n* markaren arrastoak bakanak eta isolatuak dira, eta ez beti ziurrak (§7.3.3.3).

Nafarroa Garaiaz den bezainbatean, Reguerori (2019a: 431-432) jarraikiz, Nafarroan *-tik(a)* ageri da ablatibo singularrean hasieratik,¹¹¹ eta *-(r)ik* bizidunetan. Pluralean, aldiz, *-etarik(a)* dago garai arkaikoan, eta XVII.-XVIII. mendeetan *-etatic* hego-mendebaletik iparralderantz hedatu zen (Camino, 2013: 117; Reguero, 2019a: 432), erdi-ekialdeko lekukotasunek *-etarik* zaharagoari eusten badiote ere. Hona hemen XVI.-XVII. mendeetako adibide sorta bat, Regueroren adibide-zerrendetatik erauzia:

- Abl. sg. (bizigabeak): Lekunberriko 1551ko esaldia *aubecotic*; Ezkurrako 1569ko esaldia *asentutic*; Iruñeko 1596ko auzia 68v *echetic*; Aresoko otoitza 6 *ertetic*; Beriain 7r *agotic*, 10r *cerutic*, 10v *leptotic*...; Zanetti 7 *andica*; Atarrabiako 1647ko esaldia *ortica*; Obanosko bertsoak “S. Josephen gozoac” 2-4 *cerutica*...
- Abl. sg. (bizidunak): Zalbaren gutuna 9 *erregue baytaric*; Beriain 73v *baytaric*, 69r *arenganic*, 88r *ceñenganic* (eta, behin, 57r *baytatic*)...
- Abl. pl.: Bakedaoko 1550eko ezkontza-zinak *escuetaric*; Aresoko otoitzak 16 *gaiçetarica*; 1614ko katixima-zatiak (“Credoa”) *illetaric*; Berako gutunak 1-6 *etaric*, 1-11 *gaizetaric*...; Elizaldek 3 *becatutic gu atraceco*, 3 *gu apartaceco pensamentu gaistoetatic*, 4 *copetatic bularretaraño*, 4 *soin batetic berceraino*...

Ekialdeko euskarari dagokionez, Padilla-Moyanok zehatz deskribatu du, Zuberoa ardatz, bertako euskararen hainbat ezaugarriren bilakabide historikoa. Ablatiboaz den bezainbatean, Nafarroa Garaiko egoeraren antzekoa ageri da Euskal Herriko ekialde muturrean:

Ekialdeko mintzoei doakienean, erran behar da ez dela, lehen testuetarik, kasu prosekutiborik, balio hori zenbait postposizioen medioz adierazten delarik (*bortüan gaindi*, *mendian zehar*). Ablatiboan funtsean bi aukera lekukotzen dira ekialdeko euskaran: *-(r)ik* & *-ti(k)*. Ikusiko denez, *-(r)ik* ablatiboaren marka zaharrena kontsidera dezakegu, *-ti(k)* berriak gradualki ordezkaturia, eta mugagabeko zein pluraleko paradigmetera plegaturia (*-etarik*), bai eta bizidunen *-ganik* markara ere. Halaber, marka berria ez da beti bat: bada *-ti* vs. *-tik* lehia bat, bigarrenaren alde ebatziko dena. Bestalde, Etxepareren etsenpluaz harago, Ekialdean *-tika* morfemaren bi aztarna atzeman dugu, biak *-tikako* segidan. (Padilla-Moyano, 2017: 216)

Hain zuzen, Reguerok eta Padilla-Moyanok Nafarroan eta Zuberoan deskribatutako banaketa bertsuak ageri dira Gipuzkoako eta aldirietako testu zaharretan (§7.3.3.2).

7.3.3 Dialektologia-gaiak: *-reanen* geografia

Hurrengo azpiataletan *-reanen* hedadura geografikoa eta *-rean* & *-ren* aldaeren banaketa diatopikoak izango ditut berba. Zehazki, Bizkaiko egoeraz datu berri esanguratsurik ez dagoela eta (ikus Lakarra, 1984a eta 1996 lanetako azalpen eta adibidetegiak), Arabako eta

¹¹¹ Reguerok (2019a: 432) dioenez, Nafarroa Garaiko euskara arkaikoan eta zaharrean *-tiren* adibide bakarra aurkitu du, eta jatorria adierazten du: 1743ko sermoi bateko *escuti*.

Gipuzkoako datuak hartuko ditut hizpide. Alde batetik, aurretik ikusi legez, azken bi hamarkadotan aurkitutako eta aztertutako testu arabarrek datu berriak ekarri dituzte. Bestalde, hedadura-gaiez aritzeko, ezinbesteko da Gipuzkoako datuei ere begiratzea.

7.3.3.1 Eremukako gorabeheraz: Araba eta aldiriak

Ablatiboaren araberako banaketa lektalez aritzeak arazo ezagunak ditu: garaia eta eremua zein diren, aldakortasun handia ageri da marka morfologikoetan, eta corpusaren laburrak eta berankortasunak arrasto bakanak besterik ez ditu islatzen ezaugarriaren hedadura geografikoaren araberako interpretazioak egiteko garrantzitsu diren eremu zabaletan.

Lakarrarekin (1996: 158) bat, ezin pentsa daiteke *-rean* Bizkaiko euskararen edo Bonapartek *bizkaiera* deitutakoaren ezaugarri eskusiboa denik: Bizkaiko eta Arabako testu zaharrenak begirata, zabal eta indartsu dokumentatzen da, aurreko azpiataletan aipatutako banaketa funtzionalekin. Arabaz den bezainbatean, halere, Betolatzaren testuak islatzen duen berritasuna aipatzekoa da (Zuazo, 1998c: 76-77), *-rean* fosildurik ageri baita 3v & 5r *hilaren arterean* esapidean: gainerakoetan *-(r)ik* dago, garai linguistiko bereko Arabako (Landucciren eta Lazarragaren adibideez harago, *cf.* ErrodZar 9 *es pareric arean*, 15 *bosteun caxcabel urregorrisco saldiac idunerean*) eta Bizkaiko (SFrantzOrd, frJZum, *RefSent*, IbarGC...) testuen aurka. Balirudike, hain zuzen, orain arte berankorragotzat jo diren zenbait prozesu, hala nola *-rean* bera ahultzea eta prosekutiboaren eta ablatiboaren arteko bereizketa funtzionala lausotzea eta galtzea Arabako zenbait eremutan eta Bizkaiko hego-ekialdean jaurreriaren mendebalean baino aurrerratuago zeudela XVI. mendean: hori erakusten dute Araban Betolatzak, Lazarragaren sei *-reanikek* eta ablatiboa adierazten duten *-ti* hondarrikiek, eta Bizkaian Durangoko testu-tradizioak, 1537ko frJZum 30 *onereanic aurrerarekin* hasita.

Lehen Euskara Modernoan gordetzaille da *Dotrinazko sermoitegia*, Albeniz eta Gamiz ez bezala: azken horiek ez dakarte *-rean* edo *-(r)ik* marken hondarrik, eta *-tik* (batez ere) eta *-ti* (Gamizenean adibide bakarra)¹¹² besterik ez dute (Altuna, 1995a: 101; Zuazo, 2012: 112). Azken aldaera hori ageri da, halaber, Artatzako garai bertsuko euskal testuan: *bertati* (Salaberri, 2004: 544).

7.3.3.2 Gipuzkoako corpusa

§7.3.2-n aurrerratu bezala, Gipuzkoako testu eta eremu gehienetan erdi-ekialde zabaleko egoera bertsua islatzen da XVI. mendeaz gero: *-reanik* gabea, hondarren bat hondar. Halere,

¹¹² *eroarean itzac* pasartean akatsa ikusita eta *eroaren itzac* ezarri behar delakoan, Lakarrarekin (1986a: 645) eta Zuazorekin (1998d: 150, 26. oin-oharra) bat etorrita.

probintziako lekukotasunak (eta, bereziki, hondar horiek) xehe aztertzea ezinbestekoa da ablatiboko marka zaharraren hedaduraz dakiguna finkatzeko eta datu ziur gehiago erdiesteko. Horretan dator atal hau, hain zuzen. Ablatiboaren marken berrantolaketa gehienbat garai historikoan gertatu eta finkatu zela aintzat hartuta, Lehen Euskara Modernora bitarteko testuak aipatuko ditut hemen.

Deba ibarraz gaindiko Gipuzkoako testu zaharrenei begiratuta, singularrean *-ti(k)* eta *-tiren* gainean eratutako *-tika* & *-tikan* daude, nahiz eta adibideak ez diren ugari.¹¹³ Kokapen ezagunik gabeko testuen artean, *Miserere* arkaikoak *-tik* du singularrean: 31-32 *Aparta eçaçu ceure vistatic / ene becatuac presentiativ*, 42-44 *guendu ez çaiteala presentiativ / ez, jauna, apartadu bioz enetic*; bizidunekin *-ganik* ageri da: 41 *niganic*. Pluralean, berriz, *-etatik* berria besterik ez dago: 45 *entrañaetic*, 57 *becatuetatic libra naçaçu*. Bestalde, Britainiako kantuak *-tikan* dakar: 5 *Vizcaitican vere*. Arestikoez gain, Landucciren hiztegiko B esku beharbada gipuzkoarrak A eta C eskuen ohituren aurkako bi forma eman zituen: *Land de corrillo en corrillo* - (B) *batetiç eta bestetic* eta *de villa en villa - villa vaterean bestera*, (B) *lecutica lecura*.

Urolako testuek sistema berria islatzen dute. *Sumario brevean* singularrekoak dira 3 *konfesio jeneraletik*, 15 *kongregaziotik*, 20 *erritik* eta 20 *andika*, bizidunekin behin dago *-ganik* (10 *padreaganik*, nahiz eta bizigabeekin ere birritan ageri den: 6 *pekatu egiteaganik*, 6 *pekatuaganik*) eta pluralean *-etatik* baizik ez dago: 1 *personaetic*, 1 *familietic*, 12 *kompaña gaiztatik*, 23 *asaietic* ‘etsaietic(?)’. Errezilgo 1622ko gutunek, bestalde, *-tik* dute: 2-2 *emetic ygaroco dira*, 2-5 *carçela orretatic*, 3-3 *esse onetic*.

Lurraldearen ekialdean, 1620 aldera *-tik* & *-gandik* daude Isastiren erretrauetan (68 *Olatic berri onic ez*, 75 *Otsoaren aotic bocadu bat ere on*; 77 *Pagatzalle gaiztoagandic olo*). Halaber, Karlos V.aren eta mandazainaren arteko elkarrizketan *nondic zatoz?* galderari *Nafarroatic* erantzuten zaio (Reguero, 2019a). Hegoalderago, Elduaingo 1619ko bertso-sortak 20 *andic* eta *-etarik* plural zaharragoaren adibide bat dakartza: 3 *ceruetaric etorri da*.

XVIII. mendeko testu luzeagoetan ez dago ezusteko handirik. Zaharrenez aritzearren, Otxoa Arinek *-tik* & *-tikan* baliatu zituen singularrean (1 *libra gaitzatzu gaitcetic*, 3 *alde escuietic*, 7 *gizona dan partetic*, 13 *becoquitic...*; 72 *gabaren erditican*, 146 *bere partetican*, 151 *erritican...*), eta *-gandik* bizidunekin (3 *Virginagandic*, 10 *norgandic*, 10 *jaunagandic*, 26 *aitagandic eta amagandic...*). Salbuespen bakarrak *-ti* arkaikoaren agerraldi bakanak dira: 29 *orretaraco bear deu batec bere sustanciati edo naturalezati bertati eguin gauza ori*, 29 *nola*

¹¹³ Lazarragak berak ere badakartza bereizketaren galeraren zenbait adibide: AL:1152v *canputi*, A25:48 *uraldeti* eta B3:63 *çureti* aipatzen ditu Mounolek (2020: 134).

*berac deban naturalezati edo sustanciati bertati, ez ceban eguin.*¹¹⁴ Pluralean eta mugagabeen, bestalde, *-etatik(an)* besterik ez dago: 48 *persona aetatican*, 50 *suerte bitatican batec*, 130 *falta oetatican*, 150 *escritura aetatican*...

Donostian, Lubietak *-tik & -tikan* (behin), *-gandik* eta *-etatik* dauzka: 148 *Imitacetic*, 224 *goitic*, 240 *penoietic*, 243 *azetic*, 244 *balcoy batetic*, 248 *plazatic*...; 19 *escutican*; 2 *Andreagandic*, 2 *Nigandiq*, 2 *Gugandiq*, 2 *Sugandiq*, 2 *Aiengandiq* 22 *norbaitengandiq*, 413 *enemigoagandic*...; 11 *salchichetatiq*, 34 *illetatiq* ‘ileetatik’, 39 *bietatiq*, 228 *belar abetatiq*, 239 *escrivitu diranetatiq*, 247 *zuloetatiq*. Halaber Pomier hiztegiak: 259 *aldetic - de cerca*, 352 *bota echetic - dexaloxar*, 385 *burutic beracoa - distilación*, 395 *burutic jaucitcea - frenesi*, 396 *burutic jaucia - frenético*...

Gipuzkoaren barnean Deba ibarrean aurretik aipatutako lurraldeetakoa ez bezalakoa da egoera, 1600 baino lehenagoko testuetan arrunt ageri baita *-rean* zaharra: Garibaik¹¹⁵ A12 *Ez oera, ez verean gora*, B18 *Eç oera, eç oerean gora*, B36 *Naarra onderean çorroç* errefrauk dakartza, eta XVI. mendeko kantu zaharren artean Milia Lasturkoren eresiak 9 *Iausi da cerurean arria* eta 27 *Cerurean jausi da abea*, eta Sandailiak 11 *Hermandadea arean doa negarrez*. Euskara Arkaikoan bertan, Deba aldeko euskarak ezaugarri honetan ez du guztiz bat egiten hego-mendebaleragokoarekin. Sasiolak polimorfismoa dakar: alde batetik B30:23 *lebante urrunerean* eta B33:1 *O[e]reanic jagui ninçan* pleonastikoa daude, baina beste alde batetik B22:26 *aric urrean Calabria* eta B30:1 *Jisigarica*¹¹⁶ ere badakartza, bai eta B30:30 *mundutic goacenean* ere. Azken hori da, aurretik (§7.3.2) esan legez, Euskara Arkaikoan mendebaleren aurki daitekeen *-tik* ablatibo zaharrena (vs B2:2 *sure atean arteti* eta B28:4 *saqusquedan leyotic*, biak prosekutiboak; ikus Mounole, 2020: 134).¹¹⁷

Deba ibarrean, Bizkaian legez, Euskara Zaharrean hedatu bide ziren nahaste-prozesuak (Zuazo, 2006b: §3): XVII. mendeko testuetan *-rean* bakarra aurkitu dut, Eibarko 1685eko kopletan: 19 *Macharirean Ugarte*, leku-izen propio bati lotua (ikus Narbaiza, 1992: 84).

¹¹⁴ Otxoa Arinen hizkerari buruzko saiotxo batean, Altunak 30 *Jaungoicoa dan partearren da aita eternoaren seme eternoako partearren* ablatibotzat jo zuen, ondotik ageri den 30 *guizona dan partetic* pasartearren paralelotzat joaz (Altuna, 1992: 576). Beste testu batzuetan ere paraleloak ablatibodunak badira ere, kasu honetan *partearren* horretan ez *-re(a)n*, baina bere horretan *arren* kausala irakurri daitekeelakoa daukat; alegia, esanahia ‘Jaungoikoa denez gero, da aita eternoaren seme’ dela.

¹¹⁵ Garibai dela eta, ezagun da A bildumaren kopiagileak testuko zenbait ezaugarri eraldatu zituela (Lakarra, 1986b: 47); alegia, mendebalerago (eta Arrasate inguruan) arrunt ziren zenbait ezaugarriren ordez Araban edo Gipuzkoan arrunt ziren aldaerak eman zituela (ikus Lakarra & Ulibarri, inprimategian). Ablatiboko *-rean* marka, aldiz, ez zuen ukitu, eta horrek erakutsi lezake, aierua besterik ez bada ere, kopiagileari hain arrotz ere ez zitzaiola, ez baitzuen eraldatzeko beharrik ikusi.

¹¹⁶ Edizio gileen ustez (Bilbao *et al.*, 2020: 584, 1. oharra), toponimo bat izan daiteke oinarria; beraz, *-(r)ik* ablatiboa arrunt litzateke hor.

¹¹⁷ Prosekutiboan ere nahaste-zantzuren bat du Sasiolak, pluralean: AL:1146r *acordadu eben joaten arçai baten figuran erri aetaric* (Mounole, 2020: 133).

Horrekin batera 9 *aric zapatu goiseco* denborazkoa eta prosekutibotzat jo daitezkeen 19 *Aldasetican vicarioa* eta 24 *erri gustiti* ere badaude. Mende erdiren buruan, aldiz, hiribildu bereko 1721eko kopla-sortak *-rik* dakar sistematikoki (6 *Es arren urten echeric*, 8 *dama ederren ondoric*, 18 *Leen bere Lecaytioric*, 22 & 23 *urtezen dau echeriq*, 24 *dama ederren alderiq*); Arrasateko 1705eko bandoan, berriz, *-ti(k)* da bakar, eta ablatibo/prosekutibo bereizketa galdua da: 2-3 *zedula real battetiq provinzia onetati*, 4 *andi etta bideettati*, 18 *gaurco eguneti*. Halaber, *-tik* eta *-etatik* daude Amilletaren dotrinan: 3 *eceberecetic*; 1 *apartaceco ocasinoetatic*, 2 *berba gaicetatic*, 2 *pensamentu gaicetatic*, 2 *gueure esaietatic*... Salbuespen bakarra Arejitak (1988: 116) markatutako *-tarik* mugagabe bat da: 4 *certaric formadu eban gorpuza?*.

Hala geolinguistikaren nola historiaren ikuspegitik, Deba ibarraz eta Arabako lurralde mugakideez gaindiko lekukotasunek aparteko interesa dute, *-rean* markaren hedadura norainokoa izan zen berreraikitzen eta Mendebaleko Euskara Zaharrarekiko loturak argitzen laguntzen baitute. Adibideak, egia esatera, gutxi, bakan eta ondo ezagunak dira: Goierriko, Beterriko eta kostaldeko idazleengan ez dago hondarki zaharraren arrastorik, baina ebidentzia negatibo horren gainean proposamenik eratzea arriskutsua da, batez ere testu horiek XVIII. mendeaz geroztikoak baitira eta ordurako galduta egon baitzitekeen, beste eremu batzuetan legez (ikus, adibidez, Arabako ipar-ekialdeko testuak), *-rean* zaharra. Adibide bakanak bi eskualdetan daude: Urolan eta Tolosaldean.

Urolako testuetan *Sumario brevean -tik & -tika* (eta, pluralean, *-etatik*) hondarkiak dira emankor ablatiboa adierazteko: 3 *konfesio jeneraletik*, 15 *kongregaziotik*, 20 *erritik*, 20 *andika*, 23 *asaieratik*; 1 *personaetatic*, 1 *familietatik*. Alabaina, *-rean* zaharra bere horretan gordetzen da *-rean bat/batzuk* egituran: 5 *oraziorean bazuk*, 8 *bat[e]rean bat*, 15 *señaladurean baten* (Santazilia, 2013a: 266). Bestalde, Peñafloidako kondearen *Gabonsariac* lanak fosil-itxurako 23 *beti secularean* bere bakantasunean eta modernotasunean harrigarria dakar behin, Lakarrak (1996: 158, 17. oin-oharra) markatu legez.

Tolosaldeko adibide ezagun bakarra Mitxelenak (1964a) aspaldi aipatutako 21-22 *Consolatu oy da proffetissa arequin, / escuren duela Alferiz Machin* da, Elduaingo 1619ko bertsoetan ageri dena: berau da ekialderen lekukotutako adibidea, Landuccirenean ageri den *-ren* aldaera berbera dakarrena eta *-re(a)n* inoiz Gipuzkoako hego-ekialdean baliatu zela pentsarazi eta pentsarazten duena. Eskualde berean, Irazutaren dotrinak (1739) eta Berastegiko azeriak harrapatzeko errezetak (1763) ez dute pareko adibiderik.

7.3.3.3 Bestelako hondarrez: *ondorean & ondoren* eta *-ren bat/batzuk* egitura

Ablatibo zaharraren hedaturaz aritzean, behin baino gehiagotan aipatu izan dira *ondorean & ondoren* adberbioak, eta egungo *-ren bat/batzuk* esapidearen aldaera zaharra, *-rean bat/batzuk*. Izan ere, lehen begi-kolpean behintzat, tradizio idatzian gainditu egiten dituzte bai mendebaleko euskara modernoari, bai Mendebaleko Euskara Zaharrari egotzi zaizkion muga linguistikoak: Nafarroa Garaian ere ageri dira. Kontuak zehatzago eta kronologiaren iragazkitik aztertuta, aldiz, ñabardura garrantzitsuak egin dakizkieke hedaturari buruzko ohar orokorrei.

Ondorean & ondoren aldaerei dagokienez, ez dirudi tradizio idatziko adibideetako asko tokiko hizkeraren isla direnik. Halakoek gehiago dirudite Lehen Euskara Modernoaz geroztik indartu eta zabaldutako formak; beraz, bat egiten dut Urgellen azalpen honekin:

Hasteko, nabarmena da lexikalizazioak ez direla atzizkiaren erabilera emankorrarekin hertsiki alderagarriak, baina aintzat hartuko bagenitu ere, ez dut uste MEZaren eremutik ateratzeko aski direnik. Baderitzat *ondoren* hego-nafarrerara (Lizarraga Elkanokoa) Larramendiren hiztegiaren edota larramenditar eraginkorrenen erabileraren eraginez (Mendibururena, esanguratsuki) heldu zatekeela (ik. *OEH*, s.v.), ez bestela. (2020: 716, 31. oin-oharra)

Hain zuzen ere, *OEH*ko oharra, adierak eta adibideteak astiro begiratuta, *ondorean & ondoren* aldaerei lotutako hiru datu/joera ikus daitezke, behin eta berriz:

- *Ondorean* *Pouvreauk* dakar lehenengoz¹¹⁸ eta *ondoren* *Otxoa Arinek* lekukotzen du lehenengoz Gipuzkoako testu-tradizioan; halere, aldaera biak XVIII. mendearen bigarren erdian ugaritzen dira, ugaritzekotan, eta zenbait erabilera are berriagoak dira, Bigarren Euskara Modernoak (*cfr.* goi-nafarrerarekin lotzen diren [partizipio + *ondorean*] eta [izena + *ondoren*] egiturak, adibidez).
- Erabiltzaileei dagokienez, adibide gehienak Euskal Herriko erdialdeko idazle kanonikoen lanetan daude (Larramendi, Kardaberatz, Ubillos, Mogel, Lizarraga Elkanokoa...), eta Urgellek aipatutako eragin-truke estilistiko-literarioak iradokitzen dituzte. Halaber, aurreko azpipuntuan aipatutakoarekin bat, berankorrek dira zenbait tradiziotan; adibidez, batzuk Bonaparteren ondareko materialetan eta XX. mende hasierako idazle batzuen ageri dira lehenengoz (*cfr.* *ondorenen* erabilera Bizkaian eta Ipar Euskal Herrian, esaterako).
- *OEH*n euskalkiak eta azpieuskalkiak aipatzen direlarik, Gipuzkoako euskara aipatzen da gehien-gehienetan; zehazki, *ondorean & ondoren* formen adierei loturik ematen diren zehaztapenetan, Gipuzkoako mendebaleko euskara aipatzen da batez

¹¹⁸ Santaziliak (2013b: 106) Iruñerriko *post* 1721eko testu batean ere aurkitu du *2v ta vicitza onen ondorean* forma; bestalde, Sakanan *ondorien* bizirik dagoela gogorarazten du.

ere (Gipuzkoako bizkaiera eta Azpeitiko gipuzkera); tarteka, Goierriko aldaera eta Gipuzkoako goi- nafarrera ere aipatzen dira.

Aurreko datuen argitan, gehiago dirudi Gipuzkoa izan dela, ezein izatekotan, hizpide izandako formen erabilera-eremu nagusia; areago, aurretik aipatutakoaren bidetik, ematen du XVIII. mendean zenbait idazle handik idatziz erabiltzeak finkatzea eta hedatzea ekarri zuela, bai Gipuzkoako idazle kanonikoen artean, bai haien itzalpean aritu ziren idazle nafar batzuen artean ere: horrek tokian tokiko erabilerak baino hobeto azaltzen du, nire ustez, *ondorean & ondoren* aldaeren hedadura lehen begi-kolpean zabala Hego Euskal Herri gehienera.

-ren bat/batzuk egiturari dagokionez, antzeko azalbideak zentzuzkoa dirudi. Berriz ere Urgellekin bat: “Ulibarrik (2015: 159-160) *-ren bat* egitura (*libururen bat*) *-rean bat*-etik datorrela erakutsi izanak ez du kontua gehiegi aldatu, hau ere funtsean mendebalde zabalekoa baita” (Urgell, 2020: 716, 31. oin-oharra). *OEHK* berak (s.v. *bat*₃) ematen dituen adibideak begiratuta, idazle nafarren adibideak XX. mendekoak dira: Gipuzkoan Larramendik, Mendiburuk, Kardaberatzek, Ubillosek, Mogeldarrek, Agirre Asteasukok, Lardizabalek, Iturriagak eta bestek darabilte.¹¹⁹ *OEHK*ko adibidetegia begiratuta Nafarroan aurkitu dudana adibide zaharrena Mariano Izetarena da.

7.3.3.4 Ablatiboaren marka eta Mendebaleko Euskara Zaharra

Euskal Herriko mendebaleko *-rean* markari lotutako auzi kronologiko nagusia markaren beraren izaerari dagokio: Arabako euskara zer den argitzeko saioan, arkaismotzat¹²⁰ aurkeztu zuen Urgellek (2020: 715-716) behin-behinean, nahiz eta berrikuntzaren aukera guztiz ez baztertu: “*-rean* ablatiboa ez dago garbi MEZaren berrikuntzatzat ez ote genukeen hartu behar” (2020: 716, 30. oin-oharra). Gaur-gaurkoz azken ideia horrekin egiten dut bat nik neuk, eta mendebaleko berrikuntza delakoa daukat, edo berrikuntzaren tratamendua eman behar zaiolakoa.

Ablatiboko markei buruz ditugun datuekin, inoiz orokor izan gabe, *-rean* Euskal Herriko mendebalak aspaldi eginiko berrikuntza izan liteke, arian-arian Bizkaian, Araban eta

¹¹⁹ Gehi bekiez Pomier hiztegi berriagoko 1313 *gauzaren bat despeitu*, 1372 *gorde lecuren batan* eta 2895 *prueba gauzaren batena eguin*.

¹²⁰ Garai historikoan etengabeko aldaketak eta berrantolaketak ageri dira mendebaleko euskaran eta, joera orokorrak joera, ez eremu guztietan modu bateratuan. Horrek, hain zuzen, *arkaismo* terminoa tentuz erabilarazten du, garaian garai eta tokian toki zer zen arkaiko eta zer zen arau —Meid (1975) lanean baliatzen den zentzuan— bereizi behar baita. Euskara Arkaikoaz geroztik etena gertatzen dela onartuta, Euskara Zaharrean arkaismo bihurtu zen *-rean*, forma berriagoen aldean. Aldiz, arreta Araban jarrita Betolatza, Landucci eta Lazarraga erkatzen badira, adibidez, oro har mendebalean eta Araban *arau* zena Betolatzarenean jada arkaismo bihurtua zela dakusagu, *-rean* ordeztu zuten forma berriak nagusi baitira.

Gipuzkoan hedatutakoa:¹²¹ Gipuzkoa aldean goiz galtzen hasi zela eta ca. 1615-1620 aldeko adibide lexikoak azken arrastoak besterik ez balira, lan honetan aztertutako ezaugarrien artean eta kronologiari dagokionez, geruza zaharrenean kokatu beharko litzateke ezaugarria; beharbada ez geruza zaharraren hastapenetan, ezpada azkenetan edo hurrengo geruzaren atarian; nolana ere den, Euskal Herriko mendebaleko euskara gainerakoetatik bereizteko (beste) berrikuntza positibo eta zahar bat izango genuke. Hain zuzen, Urgellen (2020) bidetik, ezin jar daitezke maila berean paradigmak eta *item* lexiko solteak, eta *-rean* mendebal zabaleko paradigmetan besterik ez da ageri. Geografiari dagokionez, *-reanen* hedadurak $a + a > ea$ disimilazioarena eta *egin* laguntzailearen gramatikalizazioarena dakartza gogora, nahiz eta azken bi horien mugak tinkoago gorde diren historikoki, eta *-reanen* arrastoak oso bakanak diren Deba ibarretik ekialdera. Aurrekoei loturik eta Zuazorekin (2010a: 177) bat, besarkatzen duen eremuaren argitan, zentzuzkoa da Arabatiko berrikuntza izan zitekeela proposatzea.

¹²¹ Arkaismoa balitz ere, eksklusibo-bateratzailea izanik, balio sailkatzaile bera aitortu beharko lekieke, Mendebaleko Euskara Zaharra garbi bereizten baitu gainerako euskalkietatik.

7.4 Partizipio-markak: *-adu* & *-idu*

7.4.1 *Ezaugarriaren deskripzioa*

Geruza zaharretako maileguak (latinetikoak) eta modernoak (erromantzekoak) bereizteko ezaugarrien artean, Mitxelenak (2011 [1974]; ikus, halaber, Lakarra, 2012b: 51) bokalarteko herskari ahoskabeak/ahostunak aipatu zituen. Partizipio-marketan eta Euskal Herriko mendebalaz den bezainbatean, mailegu zaharrek bokalarteko herskari ahoskabea dute *-atu* & *-itu* partizipioetan, eta *-adu* < *-ado* & *-idu* < *-ido* ageri dira mailegu modernoetan lehenengo testuetarik (Mounole & Lakarra, 2018: 428; Urgell, 2006: 923); gerora, hizkera zein den, *-au* < *-adu* & *-iu* < *-idu* bihurtu dira.¹²² Ez latinetik, baina erromantzeko *-ado* & *-idotik* hartuak dira aldaera horiek; zehazki, Euskara Batu Zaharraren ondokoak dira, eta erromantzez bokalarteko herskari ahoskabea ahostundu ondotik hartu zituen euskarak. Hain zuzen, ahostuntze-prozesu horren kronologia ahalik eta zehatzena ezagutzeak lagundu liezaguke *-adu* & *-idu* bikotea noiz sartu zen zehazten (*post quem* data bat ezartzen, gutxienez), baina orain arte hispanistek aipatu dituzten denbora-tarteak zabal(egi)ak dira:

Desafortunadamente, la datación del fenómeno romance de sonorización de las oclusivas sordas intervocálicas no está exenta de dudas. De hecho, parece este un fenómeno que pudo tener una prolongada evolución desde su posible inicio hasta su completa realización (Tovar, 1952; Lloyd, 1987: 143, 147; Penny, 1991: 65). En principio, se han dado los siglos VII al IX como fechas en las que esta sonorización pudo estar completada en castellano, especialmente en las áreas de sustrato celta (Lapesa, 1981: 43; Lleal, 1990: 71, 74). Sin embargo, Lapesa (1981: 41) cita ejemplos de los siglos X-XI en castellano riojano donde las oclusivas sordas intervocálicas son todavía muy frecuentes. (Aldai, 2014: 230)

Aldaerok duten banaketa diatopikoaren eta sistematikotasunaren argitan ideia bat finkatzeko baliagarri da arestiko kronologia-proposamena: aldaerak ez dira Euskara Batu Zaharra baino lehenagokoak eta, kronologia absolutuak ematea ezinezko bada ere, lan honetan behin eta berriz ageri diren tarte kronologikoak errepikatzen dira: Euskara Batu Zaharra zatitu osteko forma berriak dira, Euskara Arkaikoko lehenengo lekukotasunetarako Euskal Herriko mendebaleko hizkeretan ondo errotutakoak. Hispanisten euren kronologia-proposamen zaharrena (VII. mendea) ez litzateke bere horretan hartu eta euskarara ekarri behar, ukipen bidezko mailegutzak denbora-tarte bat eskatzen baitu, areago axaleko hizkuntza-mailetakoa baino sakonagoa denean (*cf.* Thomason, 2001; Thomason & Kaufman, 1988). Berrikuntza erromantzez goizenik VII. mendetik aurrera gertatu bazen, zentzuzkoa da pentsatzea erromantzean bertan finkatzeko denbora-tarte bat behar izan zuela (beranduagoko arkaismoak arkaismo, hala nola Errioxarako aipatzen diren datuak) eta behin finkatuta edo finkatze-

¹²² Mendebaleko aldaera modernoez, ikus Gaminde (2007: 140-141)

prozesua aurreratuta zegoela hasi zela mailegatzten eta hedatzen gaztelaniak eta euskarak elkar ukitzen zuten eremuetan.

Partizipioko *-ado* & *-idu* markak mendebaleko euskarari lotzen zaizkiola ez da zalantzarik (Zuazo, 1998a, 2014, 2017); areago, mendebaleko euskara modernoak (edo Bonaparteren *bizkaierak*) dituen mugak luzaz gainditzen dituztela agerikoa da Arabako eta Gipuzkoako corpus zaharrenak ezagutu dituenarentzat, eremuan eremu egin beharreko ñabardurekin. Izan ere, mendebal muturretik (Bizkaia eta Arabako ipar-mendebala) kanpo aldakortasuna atzematen da hainbatetan (Gipuzkoako Urolan eta Goierrin inon baino gehiago), eta horrek Mendebaleko Euskara Zaharrari edo Erdi Aroko mendebaleko euskara zabalari lotutako berrikuntzetan zaharrenetarik ez dela pentsarazi die ikertzaileei: Aldaik (2014: §2.3.2) bigarren geruza batean kokatu zuen, eta oraintsu bide beretik jo du Ondartzak (2020: 19). Auzira, halaber, maileguen kronologiak eta egokitzapen-prozesuek eragindako gorabeherak gehitu behar dira.

7.4.2 Testuetako lekukotasunak

7.4.2.1 Bizkaia

Bizkaiko tradizio idatzian *-adu* & *-idu* daude lehenengo testuetarik: hain zuzen, jaurerrian ageri da inon baino trinkoago aldaera-bikote hori. Beste batzuetan legez, Euskara Arkaikoko eta Zaharreko adibide sorta bat besterik ez dakart hona, behar baino gehiago ez luzatzeko: ArrasErreI 25 *çaurietan curadu*; frJZum 6 *ondraduco dogu*, 22 *acudidu deguiçuela*, 25-26 *Olaoc bere guiadu bite ondo*, 30 *vear dogula adelantadu*; SFrantzOrd 5 *aprobadua ta confirmadua*, 7 *Au guardadu badaguiçu*; RefSent 388 *Ese palagadua baño alogadua obeago*; Enoj 3 *enojaduriq aditu jatas*, 10 *aditu ta bertati enojadu*, 12 *mercedua gustia*; BustSorg 3-4 *declaradu badaguiçu alan*; EgiaKant 3-4 *Alegradu vidi Christiau erria / libradu dalaco ondar ybaya*, 10 *onrradu yçan doçu*, 143 *Faltadu ecin ley*, 22 *mercedu ez eiteco ango placea*, 139 *gueyago mercedu oçu*; Mikol 5r *abatirse - baxadu*, 5r *acordarse - acordadu*, 5v *atar - amarradu*, 6v *enamorar - amoradu*, 10v *Borondatea forsaduric / verba labanes fingingidu, / esan senguida beste gaytic / esneydysula trucadu*, 13v *serviduco dodana*, 14r *letrea corrupiduric*, 14r *componidu daguijala...*; Kapan i *ofrecidu baeroen primiciac*, i *nic ofrecidu alneio obrau*, ii *acudidu ecin leien*, iii *letraac mercedu dabeen premioagaz*, 14 *tristeza consoladu*, 21 *cein confessadu eta profesadu eban*, 63 *satifaçidu daigun veragaz*, 143 *Laçaro erresucitadu ezquero*, *ausentadu çala*, 149 *predicadu ebeen Christoen leguea*, 150 *esaten eusala clarificadu naguizu...*; BertsBizk 20-3 *nola sucedidu yaquez*, 28-3 *Gaizqui permitidu yzan da*, 36-4 *guganic conseguidu*, 36-6/7 *zugana interesadu, / agaiti patroi nombradu*, 37-2 *nolan ascoc*

advertidu, 37-6/7 orregaz baliadu, / baya su obstinadu...; Zubia 426 Confessadu becatu mortal guztiac, 426 consagradu ezquero ostia, 426 Viciçau acabadu azquero, 426 ofendidu dabelaco Iaungoicoa; ElorZiriBerts 19 ecin ley ori sufridu eta abar.

7.4.2.2 Araba

-adu & -idu aldaerek hainbat testutan indar bizia duten arren, Arabako egoera linguistikoa ez da Bizkaikoa; ez da hain homogeneoa eta sistematikoa, eta aldaera horiek ez dute lurralde osoa bateratzen. Arabako testuak gogoan, egoera iruzkindu zuen Aldaik (2014), eta mailegu zahar / mailegu berri bereizketaren eta partizipioko marken arteko korrespondentzia bete ohi zela erakutsi, argumentazioan halako zirkulartasun bat zegoela ukatu gabe:

Es cierto que el contraste entre préstamos modernos y préstamos antiguos no es siempre fácil de precisar, y hay algo de circularidad en esta generalización. Por ejemplo, el alavés Lazarraga (s. XVI) tiene siete veces *armatu* ‘armado’ y nunca *armadu*; mientras que sí usa *desarmadu*. Habría que concluir que *armatu* era un préstamo antiguo y *desarmadu* moderno; lo cual, aunque sea algo circular, no parece tampoco muy problemático. (Aldai, 2014: 230)

Ondotik, Bizkaiko tradiziotik gehien aldentzen den testua aipatu zuen Aldaik, Landucciren hiztegia, eta *-adu* duten mailegu moderno ugarirekin batera *agraviatu, deliberatu* eta *negatu* ere bazeudela zehaztu zuen. Egia esatera, askoz gehiago dira *-atu & -itu* dituzten itxura modernoko maileguak Landuccirenean: mailegu zahar / mailegu berri bereizketaren eta partizipioko marken arteko korrespondentzia mailegu zaharrak *-atu & -itu* markei lotzen zaizkienean betetzen da zurrunen; aldiz, mailegu modernoetan polimorfismoa agerikoa da. Hona hemen sorta bana:

- *-atu & -itu* dutenak: *abarçado - abarcatua, abarcan jançic, açorarse - açoratu, asserratu, agraviar - agraviatu, quexatu, agenaar el hijo en vida - umea viçian negatu, armado hombre - guiçon armatua, bañar - bañatu, crismar o ungir - crismatu, cuajar - coajadu, (B) callatua, çercar como quiera - edo nolan çercatu, çercar de muro - çercatu çercaz, çercarse - cercatu, deliberar lo venidero - deliberatu etorrigo dana, ençensiar - inçenssatu, escalar fortaleza - escalatu fortalezeta...; anegarse la nave - unditu navioa, gañir el perro - orac gañitu, honda cosa - gauça unditua, hundirse la tierra - lurra unditu, hundir a lo hondo - unditu, polir - pilitu...*
- *-adu & -idu* dutenak: *acostumbrarse o abituarse - usadu, acostumbradu, abotonar vestidos - abotonadu, abreviar - abreviadu, abrochar el vestido - abrochado, acabar - acabadu, acodar - acotadu, acompañar - acompañadu, acordarse - acordadu, acuchillar - acuchilladu, acusar en juicio - acusadu...; abatirse - abatidu, aborreçer*

- *aborreçidu, equsigura es, (B?) yguitu, acometer - arremetidu, acometimiento - arremetidu çan, amparar - defendidu, añadir - añadidu, arremeter, arremetidu, arrepentirse - arrepentidu, arrepentido - arrepentidua...*

Aurreko datuen arabera, badirudi Gasteiz aldeko euskaran polimorfismoa zegoela ezaugarri honetan, Arabako gainerako testu gehienen aurka. Aldiz, Betolatzaren dotrinan zurrun betetzen da banaketa eta, beste ezaugarri batzuetan legez, haren dotrinako hizkera hurrago dago iparralderagoko egoera linguistikotik, Landuccirenetik baino: 2r *dago asco obligaduric*, 2r (hirutan) *libradu gaguizan*, 2r *libradu gaguizuz*, 2v *errezadu bear dogu*, 2v *hondo pronunciaduric*, 3v *zeyna izan çan concebidua*, 3v *padecidu eban*, 5r *errecibidu ebalá...*

Mounolerekin (2020: 144) bat, Lazarraga eskuizkribuan formalki banatzen dira mailegu zaharrak eta modernoak: Mounolek berak emandako adibideak dira AL:1142v *escatu*, A17:1 *beguiratu*, A28:7 *gueratu*, B12:34 *parcatu* vs AL1142v *bisitadu*, A7:83 *topadu*, B21:79 *baxadu*, B21:88 *penadu*, AL:1145v *prometidu*, A9:119 *defendidu*, A19:3 *serbidu* eta B12:31 *finjidu*. Halere, banaketa formal hori ez da Betolatzarenean bezain zurruna. Lazarraga eskuizkribuko salbuespenen zerrenda dakar Mounolek: “*pagatu* (AL:1154r, AL1154v, B20:62), eta aldaera zaharra eta berria aldizkatzen dituzten *armatu* (AL:1147v, AL:1154r, B21:111) eta *desarmaduric* (B21:90), *gazitatu* (A10:70, A16:60, A28:24) eta *gazitadu* (A7:70), *laudatu* (A6:16, B20:20) eta *loadu* (A6:10, 12)” (2020: 145).

Mutatis mutandis, berori da 100-150 urteren buruan Barrutiaren *Actoak* dakarren egoera: mailegu modernoetan *-adu* (7 *juntadu naizazun*, 8 *ordenadu dauen*, 28 *Acordadu bequizu*, 77 *pagadu bedi*, 84 *dirua pagadu*, 98 *Ordenaduric*, 125 *criadu*, 163 *ez desechadu*, 164 *mundureanic apartaduta...*) eta *-idu* (31 *Merecidu ez arren*, 33 *escribidu eben*, 108 *cabidu ezin jat*, 204 *Padecidu bearco ditu*, 248 *mercidu dauen*, 328 *sentidu neban...*) dauden arren, tarteka *-atu* & *-itu* ere agertzen dira, bakanago. Zehazki, *-itu* aldaera *cumplitu bedi/bidi* esapideari loturik agertzen da lautan (15 & 19 & 50 & 98), eta *-atu* dago, besteak beste, 148 *pagatuco xazu*, 260 *azurrac pedazatuta*, 301 *juntatu gara*, 389 *Admiraturic dago* eta 434 *Pagatuco deussu* pasarteetan.

Euskara Zaharrean eta Lehenengo Euskara Modernoan, Arabaren ipar-mendebaleko testuek Bizkaikoekin egiten dute bat: Mendietaen koadroko idazkunak *confirmadu eguinezan du*, eta *Viva Jesús* katiximan zabal eta sistematikoki ageri da banaketa: 2 *padecidu asquero*, 2 *señaleagas distinguidu*, 6 *Gu erredimidu eta libreetaco pecaturean*, 6 *Celan erredimidu eta libredu guenguicen?*, 9 *Divine Magestadea ofendidu daudeneenagas*, 13 *ce didile iñoen*

emasteric nai senarric deseadu, 13 iñoen hondasunic deseadu edo imbidiedu, 14 destierruheu acabadu asquero, 15 confessadu ecin belidi bere.

Eremu bertsean, *Dotrinazko sermoitegi* mardula ere maileguen kronologiaren araberako bereizketa funtzionalari atxikitzen zaio;¹²³ zehazki, *-adu* & *-idu* osoez gain, bokalarteko herskaririk gabeko aldaeren adibide batzuk ere badaude:

-a(d)u partizipiodun 194 aditz dira, eta hauetako 99 *-adu*-ren adibideak baino ez dituzte, eta *-au* bakarrik dituztenak 49 dira. Bestetik bi formatako adibideak dituzten aditzak 46 dira. *-i(d)u* partizipioa duten aditzak, bestalde, 88 *item* dira eta hauetako 66-etan *-idu* baino ez dago, 6-etan *-iu* baino ez da lekukotzen eta azkenik 16 aditz ezberdin ditugu bi formatako adibideekin. Agerpen kopuruetan ere antzeko emaitzak aurkitzen dira: 260 adibideetan *-adu* markarekin ditugu, *-au* amaieradun 73ren aldean. Partizipioaren gainean egindako formek (*-rik*, *-ko* eta antzeko beste atzizkiren bat gehitzen zaionean, alegia) antzeko emaitzak ematen dizkigute. (Ulibarri, 2015: 171-172)

Arabako (ipar)ekialdeko testuetan ez dago batasunik. Albenizek bat egiten du Arabako iparraldeko testu zaharragoen egoerarekin; jarraitutasuna edo halako batasun bat atzematen da Lazarragaren, Barrutiaren eta Albenizen artean, oro har maileguen kronologiaren araberako banaketa funtzionala baitago, salbuespen bakanak salbuespen:

Araiako testu honetan ere *-adu* erako partizipioak agertzen dira ohiko baldintzetan, hots, mailegu zaharretan *-atu* gordetzen da —*barcatu* (168, 169, 169, 170), *parcatu* (171, 172, 173, 173)— baina ez berrietan: *encomendadu* (168), *abrigadu* (169), *costadu* (169), *humilladu* (170), *criadu* (170), *amadu* (172), *castigadu* (172), *deseadu* (172). Salbuespen bakarra dago: *agraviatu* (170). Egoera beretsua behar du *-itu* erako partizipioekin, hauetan mailegu berriak baino ez ditugun arren: *afligidu* (167, 168), *assistidu* (167), *erreconocidu* (169, 170), *arrepentidu* (170), *arrepentidu* (170), *admitidu* (170, 173), *ofendidu* (170, 170, 171, 172, 172), *redimidu* (173). Gehi bekizkie hauei, azkenik, beste bi partizipio hauek: *erregutu* (168, 168, 169), *ezautu* (169). (Altuna, 1995a: 112-113)

Gamiz sabandoarrak, aldiz, ez du mendebal zabaleko banaketaren arrastorik, *-atu* besterik ez baitakar: “Dabilenchoac” 12-6 *amparatu nauzute*, 14-5 *gutziz cumplitua*, “Euscaraz gaiztoetan” 14-3 *descansatuco degu*, 15-1 *ondo paseatuta*, 15-3 *refrescatuazguero*. Berbera da egoera Araban / Sakana aldean kokatu izan diren testuetan, Portalenean (6-8 *Havitua mudatua: / libreçat artu deçu / ogui consagratua*, 9 *Andiro honrratu deçu*, 17 *Paradisuan criatu neuan*, 27 *Mundu guztia largatu deu*, 34 *Messias prometitua*, 73 *Pagatua yçango da*, 60 *Cumplituric desseoa*), Sevillako 1619ko bertsoetan (7 *visitatu situan*, 21 *Fedeaq echatu ditu*, 23 *fedean conserbatu*, 29 *libratu situan*, 53 *criatu ceban...*) eta Iturberen poeman (20-2 *gaizqui trataturic*). Arabako ekialdetik hur, Artatzako euskal testuak *obedecitu* eta *socorritu* dakartza (Salaberri, 2004: 547).

¹²³ Amaieran ez *-adu*, ez *-au*, baina *-a* duten adizkiez, ikus Ulibarri (2015: 172-173) eta Urgell (2018b).

7.4.2.3 Gipuzkoa

Gipuzkoako corpus historikoan gorabeheratsua da *-adu & -idu* marken geografia; izan ere, eremu berekoak izan arren, iturri guztiek ez dituzte berdin islatzen: indarra edo sistematikotasuna aldatu egiten da testu batzuetatik bestetzetara, eta horrek zalantza eragiten du bai ezaugarriaren antzinasunaz eta hedaduraz, bai tokian tokiko erabilera ostendu lezaketen hizkuntza-hautuez.

Jatorri ezagunik gabeko testu zaharrenetatik ageri da bikoiztasuna tarteka: *Salmo miserere*ak 12 *Bacarrica çinduam ceuc ofenditu*, 15 *vençutu çinçam*, 17 *conçebitu ninçan*, 18 *concebitu ninduam*, 19 *amatu* eta 74 *humillatua* ditu alde batetik, baina 44 *apartadu* ere badakar behin; halaber, Britainiako kantuak 7 *juntadu ditu laster* du behin, baina 8 *Passagen embarcatu*, 19 *vencituric datorren* eta 22 *aniz estimatua* ere baditu.

Gipuzkoako mendebalean Deba ibarrean (erdialdean eta Debagoiengan) dute indar betea *-adu & -idu* aldaerek Euskara Arkaikoan eta Zaharrean: Amilletarenak dira 2 *Jaungoicoa amadu*, 2 *visitadu eban Maria*, 4 *nola criadu eban arimea?*, 5 *sepulturaan enterradu*, 5 *alcarri juntadu*, 5 *consoladu arima purgatoriocoac*, 4 *gorpuza formadu*, 6 *biaq gozadu daguiela...*; 1 *concedidu eiguzu*, 2 *concevidu eban*, 4 *Aita Eternoari satisfacidu*, 4 *asco padecidu eban...*; Eibarko 1685eko kopletan, berdin oro har (1 *zuçedidu da*, 11 *Zeloe gaitic enojaduta*), nahiz eta behin *acordatuta* ere ageri den: 17-18 *San Christobalgo señaladuta meriendea formadu / San Christobales acordatuta Mirabailesen juntadu*. Azken hori sorta bereko beste adibideei ez ezik, Eibarko bertako beste testuetako datuei ere kontrajartzen zaie; ikus 1754ko udal-ordenantzetako adibide hauek: 1r *atrebiduba da adelantauba*, 1v *pagau izan biaco dabela*, 1v *izan ditiala castigaubac eta desterraubac*, 1v *notificauta*, 1v *multauba iz[an]go dala*, 2r *esteila nombrau*, 2r *procurau daichala...*; 1v *baita procedidu bere*, 2r *procediduco dala*, 2r (birritan) *estaychala permitidu*. Elgoibarren, Irureren testuak *-adu* dakar behin: 4 *esperançagaz nago consoladuric*. Hegoalderago, Arrasateko udal-bandoak 4-5 *bideettati escapadu*, 14 *sustanziadu*, 16 *ejecutadu didila*, 17 *corriduco dau*, 18 *evitadu din*, 20 *avisadu daguiela* eta 21 *cunplidu daguien*.

Kokapen hain zehatzik ez duten beste testu batzuetan bikoiztasuna ikusten da: *Istoria sagraduco...* delako testuan sistematikoak dira *-adu & -idu*: 1r *descansadu izan eben*, 1r *formadu eben lurreti gorpuza*, 1r *formadu izan eben*, 1r *amadu eguiyan*, 2 *bedadu euzan...*; 1r *infundidu euzan*, 1r *disponidu eben*, 1r *servidu eta ameataco*, 2r *ofendidu daguiyen*, 2r *destruiduzera demonioren poderia...* Aldiz, 1708ko sermoi gorabeheratsuan *-atu & -itu* nahasten dira tarteka: 2v *Admiratu leique*, 4v *pensatu aleizquean*, 4v *zelan desterraturiq gagozan*, 7r *desterratu vitez...*; 4r *errecivitu vear conviteau...*

Beste ezaugarri batzuetan bezala, honetan ere Debabarreneko euskarak batago egiten du Donostialdeko eta Beterriko euskararekin, ibarraren hegoalderagokoarekin eta Bizkaikoarekin baino: Debako seroraren gutunak 5 *convjrtjtu liquiala dakar*, eta Sasiolaren poemetan ere *-atu* dago are mailegu modernoetan ere: B31:7 *canbiatu*, B27:4 *notatu*, B27:10 *miratu*, B27:20 *largatu*, B27:21 *consolatu* eta B27:22 *amoratu* aipatzen ditu Mounolek (2020: 145) B27:26 *amorado* salbuespenarekin batera, eta ez du baztertzen lehenengo biak ez, gainerako guztiak errimara egokitu nahiaren ondorio izatea. Deba aldeko gainerako testuek, aldiz, hipotesi hori ahultzen dute: XVIII. mendean, Aldazabalek 8 *errezatuco dirade*, 9 *eguin zidin apartatua*, 12 *alegratu zenduana*, 14 *edade gaztearequin presentatua*, 14 *jaunari consagraturic...*; 3 *errecibitu bague*, 6 *escogituric onetaraco*, 14 *servitu zezaten*, 21 *berrogoei egunac cumplituric...* ditu sistematikoki, eta Txakartegiren gutunak beste horrenbeste: 2 *Escribitu nion* eta 4 *Escribitu beguit*.

Deba ibarretik ekialdera gorabeherak handiagoak dira, testua eta garaia zein den. Azkoitia aldeko 1515eko poemetan *-atu* dago birritan (“Ene laztan gozo ederra” 9 —*Ezcutaria, usatu eztet* eta 8 “Goyçean goyçic jagui ninçan” 8 *Neure pecatuaz confesatu*), baina partizipioaren marka berriagoen agerraldiak zalantzarik gabeak dira Urolan XVII. mendearen hasieran, nahiz eta bakar edo sistematiko ez izan: Errezilgo 1622ko gutunetan 2-3 *çure carta rrecividu çebala* dago behin, baina 2-4 *ondo pensatu* eta 3-4 *ondo probatua* ere badaude. *Sumario breve* luzeagoan, aldiz, indar betea dute *-aduk & -iduk*: Izenburua *fundadu zan*, Izenburua *kumplidu*, 5 *zerbiduko da*, 6 *kumplidu deben*, 7 *erresadu bear debe*, 7 (birritan) *erresadu begie*, 11 *enkomendadu bear deve*, 11 *aumentadu*, 12 *eskusadu*, 12 *amadu zeban*, 13 *Gobernaduko deu*, 13 *obedezidu bear deve*, 15 *faltadu deuen*, 16 *bizitadu dezaela eta konsoladu...* Areago, *-au < -adu* bilakabidearen adibide bakanen bat ere ikus liteke, 12 *amau [b]izate*, betiere *<u/v> pro * ez badago eta *ama vizate* irakurri behar ez bada. Halere, *-atu* ere agertzen da, birritan: 4 *konfesadu eta komulgatuko dirade*, 12 *apartatu*.

XVII. mendean geroztik, arreta ematen du Urolako testuetako informazioak: aurreko bi testuen argitan ukazina da berrikuntza bazela Urolan (gutxienez, Azkoitian —indartsuago— eta Errezilen —ahulago—), baina Lehen Euskara Modernoko testuetan *-adu & -idu* oso bakan ageri dira eremu hartan. Hala zioen Altunak Loiolako dotrinari buruzko iruzkinean, Azkoitiko sermoian eta Peñafloredaren lanetan ere egoera bera errepikatzen zela ikusita:

Partizipioaren arazoari ezin zaio garrantzi gehiegirik eman, gipuzkerazko beste testu batzuen bitartez ere ezaguna zaigulako *-ado* edo *-idu* amaieradun partizipioak dituzten hizkeretako testuetan *-atu* eta *-itu* erakoak baino ez agertzearena. [...] Urola aldeko hiru testu hauek ditugula, hirurak luzeak, harrigarri egiten da oso hauetan hainbeste adibideren artean *-adu* edo *-idu* erako partizipio bat bera ere ez izatea. (Altuna, 1995a: 513-614 eta 226)

Garaia aintzat hartuta, idazleen hautuekin eta *literatur gipuzkera* delakoaren eraginarekin lot daiteke XVIII. mendeko testu horien egoera, eta proposamen bera egin daiteke XVIII. mendearen bigarren erdiko beste testu batzuetako adibideak iruzkintzeko. Alde batetik, *Grand tour* lanak *-atu & -itu* dakartza, ugari ekarri ere (2v *firme pensaturic*, 4v *leen nombratu deran*, 4v *Ynglaterrara pasatu dira*, 4v *pasatu biar dirala*, 5r *embarcatu zituan*, 5r *informaturic espanego*, 6r *contatu ciisteen*, 8v *gastatuco dala*, 9r *informatuta baldin baneguan...*), baina *-au* < *-aduren* eta *-iu* < *-iduren* adibideak ere badaude, are euskal ondare zaharreko berbaren batean ere: 3v *Imponiu leique*, 4v *tempora pasauta*, 6v *gueldiu da*, 6v *aturdiuta gueldiuco sinaiteque*. Beste alde batetik, Azpeitiko 1786ko udal-bandoan *-atu & -itu* dira bakar: *acavatu ditecen*, *acavatu derin*, *libratuco dirala*, *despachatu izan deben*, *traducituric*.

Oikiako dotrinan, bestelako ezaugarri linguistikoek islatzen duten Beterrira begirako joeraren argitan espero zitekeenez, *-atu & -itu* hautatu eta sistematizatu zituen egileak, jatorriz eskoriatzarra izan arren: 2 *An gaitezen descansatu*, 2 *gaude obligatuac*, 3 *santificatua izan bedi zure izena*, 3 *Eta bedeicatua da*, 4 *izan zan gurutceficatua: hilla eta enterratua...*; 2 *Erredimitu guinduan*, 4 *Ceña zan concevitu*, 4 *Padecitu zuan*, 5 *concevitu izan zala*, 13 *Justiciagatic perseguituac...*

Hautu linguistiko-estilistikoaren argudioak, aldiz, ez du balio *-atu & -itu* bikoteak Azpeitiko ca. 1740ko gutunetan duen sistematikotasuna azaltzeko; arrazoi geolinguistikoetan (alegia, Elosiaga auzunea berrikuntzaren eremutik kanpo zegoela) pentsatzea zentzuzkoagoa da, testuari darion ahozkotasan- eta iliterazitate-kutsua dela eta: 1-1 *rezibitu ditut*, 1-3 *sentitu dedan*, 1-5 *alegratu naiz*, 1-11/12 *ez zidan abisatu*, 1-14 *asco estimatu dedala*, 2-4 *abisatu nizun*, 2-15 *entergatuco zazu*, 2-18 *enbasatu da*, 2-25 *libratuco digot*, 2-30 *erderaz escribituta*, 3-1 *Rezevitu det*, 3-5 *ondo formatua*, 3-5 *extrañatu det*.

Goierriko testuek Urolako egoera gogorarazten dute hein batean, nahiz eta partizipioko marka zaharren eta berriagoen arteko lehia ez den garai linguistikoaren araberakoa: testu berean batzuk eta bestetzuk nahas-mahas agertzea arrunt da 1700-1750 bitarteko iturrietan. Hala, Otxoa Arinek eta Zegamako dotrinak bateko eta besteko adibide ugari dakartzate.

— OArin: vii *cembat estimatu bear dan*, 4 *amatu eta honratu daigula*, 4 *santificatu ditzagula*, 5 *deseatu ez dezagula*, 7 *aec libratu (edo atera) cituana*, 7 *resucitatu zana...*; Azala *escrivitu ceban*, vii *nola seguitu bear zaion*, 2 *Ceña concebitu zan*, 7 *Christoc recebitu cebana eriotcea*, 11 *Crucificatuaren figura*, 11 *redimitu guinduzan...*; vii *asco importaduco baleberè*, 34 *alcargandic apartaduric*, 35 *resucitadu edo piztu zan*, 70 *faltadu ote deban*, 132 *ecin ajustadu debeanac*, 134 *arrastradu deban...*; 14 *venciduco ditugu*, 47 *convertidu zan*, 79 *contrahidu ta*

efectuadu azquero, 130 *cometidu dituan pecatuac*, 145 *Consentidu ote deban*, 148 *conseguidu seguiençat...*

- ZegamaDot 2v *resucitatu zan*, 6v *guardatu cituen*, 7r *comulgatu bear bada*, 11r *criatu ceban*, 13r *professatu ceban*, 15v *cer obratu bear deban*, 26v *formatu cebala...*; 2r *concebitu zan*, 5v *concebitu itzan zala*, 6r *recebitu cebala*, 11v *servitu eta amatceco*, 13r *dagoana ofrecituric*, 47r *Obedecitu, socorritu eta reverenciatcen dituanac...*; 2v *illa eta sepultadua*, 6r *resucitadu zala*, 30r *salvadu guindutcen*, 32v *enterradu izan zuen*, 38v *resucitaduco guerala...*; 2v *Padecidu ceban*, 13r *redemidu guinducen*, 15r *vencidu izan cituan*, 31v *partidu zan ezquero*, 57r *convertidu zan*, 32r *partidu cizacon...*
- Literatur hizkerari loturik, Goierriko platika modernoa (Murugarren, 1984) aldentzen da aurreko bietatik: aldaera berriarekin 7 *sugetadu guenduan* besterik ez diot harrapatu.

Urolatik eta Goierritik ekialdera ez dut *-adu* & *-idu* bikotearen adibiderik ikusi. Bestela ere, Urolan eta Goierriin bertan dagoen aldakortasunak eta polimorfismoak trantsizioa inguru horietan egiten zela/dela iradokitzen dute, eta Gipuzkoaren (ipar)ekialdean ez zen zertan halakorik espero. Donostian eta aldirietan 31 *sentitu suan ausoaq* dakarte Lasarteko 1716ko bertsoek, eta 4 *cantatu guenduen*, 9 *pagatu nuen*, 9 *sobratu dana*, 13 *mudatu du*, 15 *Erreparatu da...*; 7 *reconocitu det*, 24 *cumplitu bere obligacioarequin*, 24 *corritu saldiz*, 24 *conceditu licencia*, 24 *Descubritu secretoa...* Lubietaren esku-liburutik atereak dira. Aurretik aipatu legez, Larramendik ez zuen *-adu* & *-idurik* erabili ezta Azkoitiko sermoian ere, eta Tolosaldeko datuek ere forma zaharra atxikitzen dute: 1-21 *Consolatu oy da* dute Elduaingo ziri-bertsoek, eta 1 *sinistu eta obratu*, 1 *an zaitecen descansatu*, 7 *resucitatu zana*, 8 *profesatu ceban*, 13 *pensatu al ditequean*, 16 *Untatua*, 19 *revelatu dion guztia* Irazuaren dotrinako adibideak dira.

7.4.3 *Ikuspegi orokorra forma berrien hedadura zaharraz*

Euskal Herriko mendebaleko lekukotasun historikoen argitan bi ideia orokor nabarmendu daitezke. Alde batetik, mailegu modernoetako *-adu* eta *-idu* partizipio-markek eremu zabale(ne)ko berrikuntzen hedadura eta banaketa diatopikoa gogorarazten dute hein batean, Bizkaiko, Arabako eta Gipuzkoako hainbat testutan eta eremutan ageri baitira; eremu horretako ezaugarri eskusibo dira. Beste alde batetik, mendebal zabal horren barnean ez dute indar bera lurralde guztietan: Bizkaitik eta hurreko lurralde batzuetatik (Arabako ipar-

mendebala, Gipuzkoako hego-mendebala) kanpo, ez dira bakar eta sistematiko, batzuetan gutxiago, bestetuetan gehiago, mailegu zahar(ago)ei dagozkien *-atu & -itu* ere agertzen baitira.

Idea bi horien ildotik, beraz, Mendebaleko Euskara Zaharrari —lan honetan ulertzen den legez— lotzen zaio aldaketa, baina Aldairekin (2014) bat eta sistematikotasunaren eta hedaturaren irizpideak kronologiarekin lotzen direla onartzen dituen hipotesiari jarraikiz, berrikuntza ez litzateke zaharrenetarik: Erdi Aroan gertatutako aldaketa-prozesuen artean goiztiar ez izateak eta hizkuntz ukipenari lotutako gorabeherak hobeto azalduko lukete erdialderantz egin ahala ezaugarria mendebaleko beste berrikuntza batzuk bezain indartsu eta hedatu ez egotea.

Gipuzkoaz den bezainbatean, Urolan XVII. eta XVIII. mendeetako testuen artean ikusten diren aldeak literatur hizkerari egotz dakizkioke, baina Goierrin bestelakoa eta esanguratsuagoa da egoera polimorfismoaz aritzeko, testu bakar batean ageri baitira, ugari agertu ere, aldaera batzuk eta besteak. *Sumario brevea* eta handik mende batera argitaratutako Otxoa Arinen lana (eta horrekin bat egiten duen Zegamako dotrina) alderatuta, badirudi aldaketa berankorragoa izan zela Goierrin, Urolan aurreratuago ageri baita.

Arabako erdi-ekialdeko euskarari dagokionez, arreta ematen du Landucciren hiztegiko polimorfismoak, areago ezaugarria Arabatik hedatukotzat jo izan dela aintzat hartuta (Zuazo, 2012: 142). Beste ezaugarri batzuez aritzean proposatu legez, banaketa geografiko zabal horrek difusio-gunea Arabako erdialdean egon zela pentsaraz lezake. Halere, Arabako polimorfismoak (bereziki Landuccirenak) eta Gamizen lekukotasunek proposamen hori oztopatzen dute, eta beste ezaugarri batzuetarako baliatu diren argudioak hain argi ez egotea dakarte. Nire ustez, beste ezaugarri batzuen sorlekua eta jatorria azaltzeko baliatu den azalpena, berrikuntza Gasteiztik hedatu zelakoa, lausoagoa eta arazotsuagoa da kasu honetan; ez dirudi eskema hori itsu-itsuan aplikatu daitekeenik.

Atal honetan landutako berrikuntzak gaztelaniaren eta erromantzearen arteko ukipen-egoera jarraitua eskatzen du, eta euskarazko banaketa diatopikoek ere horrekin izan lezakete lotura, orain arte eman diren datuekin azalpen hori euskarri ahuleko aieru hutsa bada ere. Hizkuntza-ukipenari datxezkion fenomeno eta gorabehera konplexuek irtenbideren edo azalbideren bat eman dezakete, izan ukipen horren maiztasunari eta indarrari loturik, izan partizipioko markek iturri-hizkuntzan zuten formari (funtsean, bokalarteko herskari ahoskabea atxikitzea vs berau ahostuntzea) loturik.

Geolinguistikari dagokionez, ez litzateke baztertu behar jatorrian fenomeno multifokala izan izana, gerora konbergentziaren bidez gertatutako batasuna batasun; alegia, erromantze-euskara ukipen sarria edo sendoa gertatu zen hainbat eremutan gertatu edo sor zitekeen forma

ahostundunak hartzeko aukera. Besterik da gerora tokian toki aukera horrek hartu duen indarra edo analogiaren bidez lortu duen zabalkundea. Euskal Herriko mendebalean halako batasun bat ageri da ezaugarri honetan, baina leku batzuetan beste batzuetan baino indartsuago daude *-adutik & -idutik* eratorritako formak: Urola aldean, adibidez, erromantzeko mailegu modernoetan ez ezik, euskal ondare zaharreko hitzetan ere aurki daitezke *-au* eta *-iu* XVII.-XVIII. mendeetatik.

Bizkaiko vs Arabako, eta Arabaren beraren barneko aldakortasuna eta polimorfismoa azaltzeko, hiru aukera bururatzen zaizkit:

- Lehenik, Aldaik zirkulartzat jotako argudiora jo daiteke, nahiz eta testu garaikideen argitan ez dirudien oso egia-antzekoa: alegia, proposa liteke Landuccirenean *-atu & -itu* duten aditzak zaharrak direla.
- Bigarrenik, partizipio-markek gaztelaniaz zuten formaren zorduntzat jo litezke Landucciren adibideak; hala, Lapesaren (2005 [1981]: 39-40) datuak berreskuratu eta Errioxa aldean X.-XI. mendeetan oraindik ere bokalarteko herskaria ahostuntzeke zegoela ikusita (alegia, Arabaren hegoaldean aldaera zaharrek luzaroago iraun zutela ikusita),¹²⁴ hego-mendebalean ahostuntze-prozesua berankorragoa izan zela pentsa liteke; baina, hori bermatzeko, Arabako Erdi Aroko erromantzeko datuek hori erakutsi beharko lukete eta ez da ahaztekoa X.-XI. mendeetako datuetarik Landucciren datuetara bospasei mendetako jauzi luzea dagoela, eta pankronian erortzeko arriskua dagoela.
- Hirugarrenik, Landucciren mailegu modernoetako *-atu & -itu* formak gainerako euskalkietarako dinamika berberekin lotuta azal daitezke.

Batera nahiz bestera, hizkuntza-ukipenari eta Bizkaiko eta Arabako erromantzeari buruzko berariazko ikerketa zehatzagoak etorri bitartean, euskarazko aldaerei dagokienez arazo handirik gabe baieztatu daiteke *-aduren & -iduren* hedadurak bat egiten duela hainbat puntutan Mendebaleko Euskara Zaharreko edo Erdi Aroko mendebaleko beste berrikuntza batzuek dutenarekin; ez dirudi geruzarik zaharrenean kokatu behar denik, eta bai kronologia berankorragoak, bai erromantzeko formei eta hizkuntza-ukipenari lotutako gorabeherak azal ditzakete polimorfismoa eta hutsuneak. Sorlekuari eta difusioari loturik, bestalde, ez dirudi kasu honetan ustez Gasteiztik hedatutako beste berrikuntza batzuetarako baliatzen den azalpena bere horretan erabil daitekeenik. Euskararen eta erromantzearen arteko ukipen-egoera aspaldirikoa

¹²⁴ Halaber, aragoierak gorde egin ditu; ikus Politzer (1954).

da Araban eta Bizkaian, eta prozesu multifokal eta mailakatu/desorekatu batean pentsatzeak egokiago dirudi banaketa diatopiko-diakronikoen gorabeherei begira.

7.5 Aditz laguntzaileak: [partizipioa + *egin*] vs [aditzoina + **ezan*] perifrasiak

7.5.1 *Ezaugarriaren deskripzioa*

Euskalkiak (eta, horrenbestez, euskalki horiek hezuramitzen dituzten ezaugarriak) betidanikoak edo oso antzinakoak direlako ikuspegiak nahasteak eragin ditu aspaldirik. Besteak beste, aditz laguntzaileen banaketa diatopikoari buruzko azalpenetan agertu dira nahaste horiek, hala nola *egin* laguntzailearen hedadura Bizkaiko euskararen (edo bizkaieraren) eraginari lotu zaionean. Hala zioen Azkuek:

De estos cinco auxiliares los tres primeros se usan en todos los dialectos. Los dos últimos son sinónimos o desempeñan idéntica función gramatical: **egin* que sólo se usa en B —*ekañi dagidan* hágalo yo— y **ezan* que se oye en todos los dialectos menos aquél: *ekañi dezadan* hágalo yo. (*MorfVasc* 622)

Una vez expuesto y analizado el paradigma correspondiente a las flexiones objetivas de imperativo, del auxiliar transitivo, tales como *ikus nazak* ‘veme tú’ y *yan dezagun* ‘comámoslo’, sería de muy poco interés presentar al lector, con la cuadriculación habitual, todos los paradigmas correspondientes a los paradigmas bizkaínos que figuran a continuación en el tratado de morfología vasca. De algunos bastará dar alguna ligera indicación. El paradigma que sigue al antes citado es el número XXXIX. En él se exponen las flexiones receptivas de imperativo y en muchísimas otras se vale, casi en todas partes, del núcleo del auxiliar vizcaíno *egin*, habiendo desaparecido el de su propio auxiliar *ezan*. (1933: 216-127)

Mitxelenak aspaldi aldarrikatu legez, ordea, bizkaitarrena adina da gipuzkoar gehienena *irrealiseko egin* laguntzailea, lurraldeen araberako banaketa gramatikalak banaketa:

Si nos remontamos algo en el pasado, los cantares medievales y los textos del siglo XVI nos demuestran que formas del verbo auxiliar como *ezak* eran usadas en Vizcaya al lado de *egik*. Después, al parecer, han dejado de utilizarse en aquella región. Está claro de todos modos que, de dos posibilidades, el vizcaíno y una parte del guipuzcoano se quedaron con una, en tanto que otros guipuzcoanos, con el conjunto de los vascos más orientales, prefirieron la otra, limitando el empleo de *egin* a distintas funciones. (Mitxelena, 2011 [1960]: 698)

Halaber, ez dira ahaztekoak Euskal Herriko mendebal muturrenean garai historikoan gordetako **ezanen* adizkiak (§7.5.2.1).

Mitxelenaren esanak esan, luzaroan iraun du *egin* Bizkaikoa edo *bizkaierarena* delako ikuspegi; esate baterako, Ondarrak halakotzat jo zituen Zegamako dotrinako *barca eguizcuzu*, *barca eguizguzu* eta *barca deguigula* sailekoak: “en las flexiones meramente objetivas vive el auxiliar *ezan* y en las flexiones de recipiente ha sido generalísimamente sustituido por el auxiliar *egin* del dialecto bizkaíno” (1984: 10), baina “azalpen hau Gren historiaz dakigun apurraren aurka doa eta GZeko testuen lekukotasunaren mesprezu nabarmena dugu” (Lakarra, 1986a: 658).

Azken urteotan hala aditz laguntzaileen gramatikalizazioaz (*cfr.* Mounole, 2007, 2018 [2011]) nola euskal dialektologia diakronikoaz (Lakarra, 2014 [2011]: §3.2; Leturiaga, 2021b) *egin* diren ikerketen bidez handitu egin da *eginen* gramatikalizazioaren nondik norakoan ezagutza. Hasteko eta behin, argiago dakigu [aditzoina + **ezan*] perifrasiak komuna izan zela, beste euskalkiena bezainbat mendebaleko euskararena: Euskara Batu Zaharrera jo behar da

**ezanen* gramatikalizazioaren bila. Bestalde, Mounoleren (2007, 2018 [2011]) ikerketek gramatikalizazioa ez bakarrik adizkiari, baina perifrasiari ere lotzen zaiola erakutsi dute; hots, jatorrian [aditzoina + **ezan*] dugu alde batetik, eta [partizipioa + *egin*] beste alde batetik, historian aurrera egin ahala bi perifrasi horien egiturak nahastu badira ere. Lehenengoa Euskara Batu Zaharrerako proposatu behar da. Bestalde, [partizipioa + *egin*] perifrasia berrikuntza zaharra da, jatorrian NOR-NORI-NORK saileko adizkietan gertatu eta horietatik NOR-NORK sailekoetara arian-arian hedatutakoa, eta ezin zaie *bizkaieraren*, *araberaren* edo *gipuzkeraren* hautuei eta elkarreraginei lotu; ezeri lotzekotan, horien aurrekari izandako hizkuntza-egoerari lotu behar zaio gramatikalizazio-prozesua:

Adizkiak bi osagai (*nork-zer*) ala hiru (*nork-nori-zer*) izan, kontuak aski ezberdin zihoazen; halaber, adizkia singularrekoa edo anitzekoa zen erro berezia hartu ohi zuen. Zehatzago, bi osagaiko adizkietarako *egin* zein **ezanen* formak hauta zitezkeen *nor* singularra bazen; *nor* anitza bazen **ezanenak* erabili ohi ziren, eta *eginenak* hiru osagaikoetan. (Lakarra, 1996: 183)

Egin-en kasuan fiteago egiten da erabiltzen ez duten testuen zerrenda, erabiltzen dutenena baino. XV-XVI, XVII eta XVIII. mendeetako bizkaiera, arabera eta gipuzkerak erabiltzen dute, eta nahiz eta haren erabilpenak murrizagoak izan XVI. mendean, XVII eta XVIII. mendeetan baino, euskalkien arteko batasun horrek erakusten du haren sortze eta gramatikalizazio prozesuak XVI. mendea baino aise lehenagokoak direla. Gainera, erran behar dugu **ezanen* kasuan ez bezala, *egin* erabiltzen ez duten testuak biziki laburrak direla eta hortik ezin dela ondorioztatzen ahal laguntzaile horren erabiltzeko ezintasuna. Beste manera batez erranik, ez dugu aurkitzen, ez Bizkaian, ez Araban, ezta Gipuzkoan ere testu luzerik non ez den batere erabiltzen. (Mounole, 2007: 109)

Ezan* noizbait orokorra izan da, baina, aldiz, ez dirudi *egin* Mendebaleko Euskara Zaharretik (MEZ) landa laguntzaile gisa gramatikalizatu ere denik. Beraz, kronologiaren aldetik *egin*/ezan* ez da “hautapen ezberdin” bat izan B-n eta G-n, hurrenez hurren, egungo eta lehenagoko datuek besterik baitioskute; hautapen hori duela mende asko B, A eta G-ren arbasoak (aitzin-MEZ-ek) egin berrikuntza baitzen, **ezan*-ez gainera *egin* hartzean. (Lakarra, 2014 [2011]: 197)

Mendebaleko Euskara Zaharra bereizteko *egin* erabiltzeak zalantzak eragin ditzake, ez baita, adibidez, hizkuntza-egoera hura definitzeko proposatutako $a + a > ea$ disimilazioa bezain sistematikoa eta hedatua tokian tokiko sistema gramatikalean. Disimilazioak bezainbesteko lurraldea edo lurralde are zabalagoa hartzen du *eginek*, baina **ezan* komunarekin lehian agertzen da Euskara Arkaikoan eta Euskara Zaharrean (Mounole & Gómez-López, 2018: 508-509; Mounole & Lakarra, 2018: 433). Nire ustez, lehia horrek bi azalbide izan ditzake, eta elkarren osagarri izan daitezke. Alde batetik, [partizipioa + *egin*] perifrasiaren gramatikalizazioa berankorra izan daiteke Erdi Aroan: ez IX.-X. mendeetako, ezpada ondoko geruza batekoa. Beste alde batetik, gogoan hartu behar dira [aditzoina + **ezan*] eta [partizipioa + *egin*] perifrasiaren banaketa funtzionala eta lehenengoa zenbait esparrutan ihartu izana.

7.5.2 [Aditzoina + *ezan] vs [partizipioa + egin] testu arkaiko eta zaharretan

7.5.2.1 Bizkaiko eta Arabako testuak

Bizkaiko eta Arabako testuei dagokienez ezer gutxi gehi dakieke Mounolek (2007, 2018 [2011]) eginiko azterketei, azken urteotan agertutako datuak eransteaz eta berrirakurketaren bat gehitzeaz harago. Hain zuzen, Euskal Herriaren mendebaleko muturrean (Bizkaian eta Arabako erdi-mendebalean) ageri da [partizipioa + egin perifrasi] inon baino indartsuago 1600 aurretik; adibideak [aditzoina + *ezan] perifrasiarenak baino ugariagoak izateaz gain, funtzio gehiagotan ere ageri da bertako aditz-sisteman:

Euskalki bakoitzaren azterketatik garbi gelditzen da gutienez XVIII. mendera arte bi joera desberdin ditugula egin laguntzailearen aldera. Bizkaiera eta arabera bat datoz *egin*-i ematen dioten lehentasunean: XVI. mendeaz geroz, bi euskalki horietan *egin*-ek, **ezan*-ek baino erabilera gehiago du, eta **edin*-ekilako perifrasiaren kide iragankor bakarra da erabilera gehienetan. (Mounole, 2007: 107)

Bizkaian zehatz datatutako adibide zaharrena Martín Ibáñez Labierukoarena da (1398): *3 Nor ete çan çuri losa ygorrosi eguiçuna?*. Haren ostean Bizkaiko testu arkaiko eta zaharretan ere *egin* da nagusi, eta NOR-NORK zein NOR-NORI-NORK sailetan ageri da: *cfr.* frJZum 22 *acudidu deguiçuela*, 29 *arayndo obato daguiela*; RefSent 40 *Nayago dot to bat, çe amavi emon deyat*, 72 *Ezin dabenac laçuna, jo begui abuan asuna*, 152 *Ydi çarrari, çe eguioc alauneric sorosi*, 241 *Ycasi eztaguiñac esean, ez lequique celayan*, 457 *Ychadonic choria escondu ney...*; SFrantzOrd 7 *Au guardadu badaguiçu*; EVeguiacaz 5 *Veguiratu neguion*; BustSorg 1 *esan eguiçu gurasoay eta ececoay*; Andram 1-7/8 *Alan joso eguien euraen caltesat*; Mikol 2v *yo havia hecho - nic eguin [n]eguiñ, tú havías hecho - suc eguin senguian, Aquel havia hecho - ac eguin eguiñ...*; Kapan 3 *libradu gaguizan*, 3 *gorde gaguiçan*, 4 *parcatu eguiguçuz...*

Hasieran esan bezala, *eginez* gain, **ezan* zaharragoa ere ageri da Bizkaiko tradizioan. Testu arkaikoenak aipatzearen, RefSent bilduman *egin* nagusi da jada XV. mendean, baina **ezanen* adibideak ia beste horrenbeste dira: testuko 46 adibideetatik 25etan ageri da *egin* eta 21etan **ezan*, nahiz eta halako ihartze bat islatzen duen, gehienbat aginteran agertzen baita: “**ezan* 5 aoristo, 16 agintera; *egin* 2 aoristo, oraina erlatibo 1, oraina geroaldia 8, agintera 3, baldintza 1” (Mounole, 2007: 102). Arestikoez landara, Arrasateko erreketaren kantuek arreta berezia merezi dute; izan ere, Bizkaiko ipar-ekialdean (eta, zehatzago, Butroe aldean) koka litezkeen pasarteetan (ikus Zuloaga, 2011) XV.-XVI. mendeetako beste testu batzuetan baino banaketa zaharragoa ageri da *irrealisetan*:

Arrasateko Erreketan diren **ezanen* formak eta *eginenak* RSeckoekin eta *Miserere* Gkin erkatuaz, haren distribuzioa nabarmen zaharrago dugu: 3 *erre açala*, 4 *sumi a[ça]la*, 5 *ezcençan empara*, 25 *erre deçagun Mondragoe* eta “*ezin_*” egituran adibide bakarra *egin*-entzat. (Mounole & Lakarra, 2018: 360)

Hain zuzen, datuen berrirakurketa horrek bat egiten du [partizipio + egin] perifrasi berria hegoaldeetik iparralderantz eta ekialderantz hedatu zelako eta Euskara Arkaikoan Bizkaiko ipar-

ekialdea gordetzailleagoa zelako ideiarekin; ikus Lakarra (1996: 185) eta Mounole (2007: 102-103).¹²⁵

XV. mendeko adibideez harago, *ezanen ihartu-itxurako zenbait adibide ere aurkitu zituen Lakarrak (1986a: 657, 1996: 184) Bizkaiko XVII. mendeko testuetan, gehienak aginteran: Mikol 32 *garvi essasus*, 51 *sufri essasu* (eta, aginteratik kanpo, *izanen* adizkia ez bada, Mikol 10r *conta ninçean*); Kapan 153 *arnasa eta animo arreçaçu*.

Arabako testuei dagokienez, Bizkaian legez [aditzoina + *ezan] eta [partizipioa + egin] ageri dira garai arkaikoan, nahiz eta bigarrena indartsuagoa den. Landucciren hiztegiak ez dakar laguntzailearen adibiderik, baina Gasteiztik hurreko Betolatzak perifrasi berria besterik ez du (Zuazo, 1998c: 81): 2r *libradu gaguizan*, 2r *libradu gaguizuz*, 2v *emon eguiguçu*, 2v *parcatu eguiguçuz*, 2v *echi ez eyguçu*...

Euskara Arkaikoaren hondar urteetan, Lazarragarenean ez da halako sistematikotasunik. Mounoleren (2020: 165) azalpen eta adibideei jarraikiz, ordezkatzeko-prozesua aurreraturik ageri da: 110 bat aldiz dago [partizipioa + egin] perifrasi, baina [aditzoina + *ezan] ere badago, 30 bat aldiz, batez ere aginteran eta lehenaldi burutua adierazteko, eta NOR-NORK saileko adizkiekin:¹²⁶ AL:1142r *emazteari eugui leguiala contu andia*, AL:1143r *erançun eguion, manera onetan* eta abar, baina B17:106-110 *Aguindu cidan neguiala / dama eder bat servidu / arc niri, barriz, leguidala / gabaz-egunaz alabala / contrarioçat seguidu*...

XVII. mendean 37 *Dança daigun todos a una* du Martínez de Otsoaren gabon-kantuek eta *oficio citalori euci eguiçu* dakar Gamarra forondarrak, nahiz eta tentuz erabiltzeko lekukotasuna den, zenbait ezaugarritan haren hizkerak batago egiten baitu Gipuzkoakoarekin (Altuna, 2002: 33). Halaber, Araban edo hurreko lurraldeetan kokatu izan den Portalen olerkian *egin* besterik ez dago (3 *Ene ariman eguin eguiçu*, 39-40 *Peccatoria, jan eguiçu / ogui consagratua*).

Denboran aurrera, XVIII. mendearen bigarren erdiko testuetan bi eremutan zatitzen da Araba [aditzoina + *ezan] eta [partizipioa + egin] perifrasiari loturik. Perifrasi berria da nagusi *Dotrinazko sermoitegian* (Ulibarri, 2015: 197),¹²⁷ nahiz eta aginteran *ezan ageri den behin; hain zuzen, mendebal muturreko adibide berankorrena da berau: 45-70 *Acabeesasus entenditan andrea*. Sortaldean bikoiztasuna dago. Hau zioen Altunak (1995a: 107-108) Albenizi buruz:

¹²⁵ XVIII. mendean, aldiz, Bilbo aldeko testuetan *egin* besterik ez dago; cfr. ZolloGald 3r *Echachuco echea libreu daiensat*; Sarria 1 *ifini daiguzan veguiyac gaurco egunian*, 2 *idigui daiguzan codiciyac eta interesac*, 9 *gura baleude confesoriac iguerri deijoen eguin davena* eta abar.

¹²⁶ Salbuespen bakarra dakar eskuizkribuak, “mendebaldeko testu arkaikoetako salbuespen bakarra ere datekeena: *emun leçaquet* ‘liezadake’ (B4:3), *ezan laguntzaile hirupertsonalduna” (Mounole, 2020: 165).

¹²⁷ Gogoan hartzekoa da inguru bereko edo hurreko eta ca. 1640ko *Viva Jesús* mende eta erdi zaharragoan [partizipioa + egin] besterik ez dagoela (Ulibarri, 2010: 71).

Laguntzaile bikoiztasuna nabarmena da testuan, **ezan* nahiz *egin* laguntzaileak erabiltzen baitira bi pertsonadun adizkietan nahiz hiru pertsonadunetan. Bi pertsonadun adizkiak hartzen ditugula, hau da, datiboa falta dutelako zentzuz hiru pertsonadun izanagatik morfologikoki bi pertsona baino ez dituztenak ere hemen sartuaz, honako adibideak ditugu: *beguira eguizu* ‘begira ezazu’ (167), *veguira zazu* ‘begira ezazu’ (167), *assistidu naizu* ‘asisti nazazu’ (167), *erregutu eguizu* ‘erregu ezazu’ (168), *erregutu eguizu* ‘erregu ezazu’ (168), *erregutu eguizu* ‘erregu ezazu’ (169), *abrigadu eguizu* ‘abriga ezazu’ (169), *parcatu naizula* ‘barka nazazula’ (171), *parcatu eguizu* ‘barka ezazu’ (172), *mereci deidan* ‘merezi dezadan’ (172), *admitidu zazu* ‘admiti ezazu’ (173). Berdin hiru pertsonadun adizkietan, hor ere **ezan* eta *egin* agertzen direla, nahiz berriro ere *egin* nagusi izan: *esan eguiozu* ‘esan iezaiozu’ (167), *barcatu dichadala* ‘barka diezazkidala’ (168), *lagundu eguidazu* ‘lagun iezadazu’ (168), *barcatu deiztala* ‘barka diezazkidala’ (169), *ezarri eguidazu* ‘ezar iezadazu’ (172), *parcatu eguidazu* ‘barka iezadazu’ (173).

Adibideok erakusten dutenez eta Altunaren irakurketarekin bat, *egin* ez da bakar araiarraren testuan, baina **ezan* oso bakan ageri da, berriz ere aginteran. Hegoalderago, Gamiz sabandoarrak ez dakar **ezanen* arrastorik: “Dabilcenchoac” 1-6 *albadaygu eguin zerbait*, 9-3/4 *euqui eguizu piedade / ta pistu naizu*, 10-6/7 *zugatic eguingo dut / nic al daidana*, “Euscaraz gaiztoetan” 3-1 *Beguiratu eguidazu*, 4-2 *biraldu eidazu carta*, 4-4 *eta an ezan eguidazu*, 7-1 *Albanei ni orr egon*, 11-1 *Albadaygu veste egunen*, 13-3 *videa ezpadaigu galdu*, 14-1 *Bero eguin badai iguzquiac*, 20-2 *guarda zaitela Jaincoac*.

Araban jaiotako egileen artean Barrutiaren antzerki-lana deigarri da ezaugarri honetan, mendebaleko gainerako testuetan baino ugariago ageri baita **ezan*, testua XVIII. mendekoa den arren. Lakarrak (1996: 184) bildutako adibideak dira hauek, guztiak azkena izan ezik NOR-NORK sailekoak: 26 *arren adi ezazu gure negarra*, 90 *mutilac libre, nescachac eurac paga dezeela danzea*, 170 *asco da loric, esnaa zaitetz; viozoc garvi ezazuz*, 249 *Adi ezac Verzebu onen viziza modu*, 286 *adi ezazu mundua*, 366 *Aseguin arr ezazu Belengo pastoreac*, 469 *adi, adi, adi, adi, adi ezazuz verba bi*, 480 *adi, adi, adi ezazuz verba bi*, 489 *biurr ezazuz orain gueugana*, 512 *veroni sal ezozu vioz guztia*. Lakarrak (1996) eta Zuazok (2006b) adierazi bezala, adibideon ugaritasuna susmagarria da, Barrutiaren testua Euskal Herriko mendebaleko XVIII. mendeko testu-tradiziotik aldentzen baita. Zuazok (2006b: 76) arkaismozaletasuna egotzi zion aramaioarrari.

Arabatik hur, Burundan **ezanen* adizkiak ageri dira XVII. mendean. Adibideok dakartza Altsasuko 1648ko auzibideak: 237v *çeurc atra nazazu*, 238 *çeurc atra nazazu*, 240 *Atra zaçue*, 240v *atra nazazu*, 250r *engaña dezela auzo au*, 270r *Atra eçaçue guiçon ori*, 270r *Çeurc atraça[çu]*, 274bisv *engaña deçala*.

7.5.2.2 Gipuzkoako testuak

Gipuzkoan corpusaren berankortasunak eta asimetrikotasunak ez dute aukera handirik ematen XVI. mendeko probintzia osoko egoera zein zen ikusteko, baina testu zaharrenetan argia

da [partizipio + *egin*] vs [aditzoin + **ezan*] banaketa NOR-NORI-NORK eta NOR-NORK sailetakoa *irrealisetan*, hurrenez hurren. Jatorri ezagunik gabeko *Miserere*ko adibideak dira horren erakusgarri: 3 *Borra eçaçu*, 35 *borra biça*, 58 *libra naçaçu*, 59 *alaba çaycan*, 60 *ensalça dazam*, baina 8 *guendu eguidaçu*, 48 *viurtu eguidaçu*.

Jatorri zehatz ezagunik gabeko testuen artean *egin* dakarte frantziskotarrek sorginkeriararen aurka egindako predikuak (1648-1 *utzi eguiçu*, 1686-1 *euci eguiçu*) eta Britainiako kantuak (16-17 *Deguiola eman : Conde laztanari / Vitoria andia : gaiztoen contra*). Aldiz, Lardizabalen 1655eko gutunean 1-2 *Eguin ezazu*, 2 *estezala* eta 9 *vidal eçazu* daude.

Hedadura-gaiak direla eta, beren bakanasunean esanguratsu askoak dira, *eginen* eremu zabala islatzen baitute, XVI.-XVII. mendeetako zenbait testu. Behin-behinean Urola aldean kokatutako 1515eko poemek birritan dakarte **ezan* eta behin *egin* perfektibo zaharrea (A4 *amora nençaçun*, D5 *jo nenguian*, D6 *ar neçanean*); *egin*, baina, NOR-NORK sailean ageri da:

Hasiera batean, *egin*-ena bi pertsonakoa izateak eta ahalera edo aginteratik kanpoko funtzioan erabilia izateak Gipuzkoa sartaldeko hizkeretan kokatzen duela dirudi (cf. Ariztimuño 2020: 62), Debako seroraren, Sasiolaren eta, hain zuzen, Azkoitiko SumB-ko hizkeretatik gertu alegia; eta puntu honetan Mis-etik aldenduago, hartan aginterazko *egin* (ditrantsitiboa) soilik agertzen baita. (Ariztimuño, 2021d: 13)

Zehazki, 6 *gaçtigatu begit* eta 7 *Gaquj[n] bei* dakartza Debako seroraren 1596ko gutunak, eta honako hauek Sasiolaren poemek: B27:17-20 *Neuronec esin neyo, baya / eguingo digot mandatu / arençat jayo ninçala ta / enaguijala largatu*, B30:15-16 *arren, emon deguidala / esca naquion doea*. Urolan, *Sumario breveak egin* eta **ezan* ditu NOR-NORK *irrealisetan* (Leturiaga, 2021b). Iparralderago, Etxaberen *Ave Mariak 3 erregu eçaçu gugatic* du, eta Oikiako dotrina modernoagoak **ezan* NOR-NORKen eta **ezan* eta *egin* NOR-NORI-NORKen (Mounole, 2007: 99).

Lurraldearen ekialdeko iturrien artean, halaber, banaketa geografikoaz aritzeko esanguratsua izan liteke, Gipuzkoako ipar-ekialdean bildua balitz, Isastiren 50 *Illac aguin zeguian, biciac bere naya* errefraua,¹²⁸ non perfektibo zaharra aditzoinaz emana den,¹²⁹ eta Elduaingo 1619ko bertso-sortako 43-44 *educac gueldiric porrua / eta jan eguic sagar eldua* aginterakoa: “Bertso hauen hizkuntza Elduainen kokatzekoa balitz, Oria ibaiaren ekialdeko ertzean geundeke honezkero. Zer pentsatua ematen du, itxuraz Oria ibaia zatekeelako Gipuzkoa

¹²⁸ *Salvean* [aditzoina + **ezan*] besterik ez dago (adibide bi, biak NOR-NORK aginterakoak: 4 *iraul itzazu gugana*, 6 *Erregu ezazu*).

¹²⁹ Isastirena barne, [aditzoin + *egin*] egituraren hamabost lekukotasun bildu zituen Mounolek (2007: 82-83), eta zenbait azalpen proposatu. Orain, XVIII.-XIX. mendeetako zenbait adibide gehi daitezke sarrerara, hala nola Azkoitiko sermoiko adibideak (cfr. Lakarra, 1985a: 255-256; Urgell, 2018a: 623) eta Aldazabalen 5 *alcanza eguidezu*, 5 *eça eguiozu*, 7 & 18 *alcanza deguidazula* (Zuloaga, 2021b: 390), eta Pomier hiztegiko 425 *beguira guiozu cere buruari* eta 1644 *hadi guirazu*.

izango denaren ardatza, XI. mendean behintzat, Iruñeko erreinuaren azpian zegoelarik” (Urgell, 2020: 716-717). Ez da ahaztekoa, dena den, *ezan ere baliatzen dela sorta horretan bertan, NOR-NORK aginteran: 47-48 *Iracurri eçac ondo a hai / edo eguingo dec oean ai*.

XVIII. mendearen hasieraz geroztik zabalagoa da Gipuzkoako testuen corpusa, eta horren analisiak zenbait joera argi(ago) ikustea ahalbidetzen du. Zehazki, Mounolek hiru joera ezberdindu zituen:

Lehenik, gipuzkera mendebaldekoek, erran nahi baita Otxoa Arin, Zegamako dotrina eta Goierriko platika, *ezan eta egin erabiltzen dituzte NOR-NORK sailean, eta egin baizik ez NOR-NORI-NORK sailean. Gehitu behar dugu Zegamako dotrina eta Goierriko platicak egin behin baizik ez dutela erabiltzen NOR-NORK sailean, Otxoa Arinek frango eta sistematikoki erabiltzen duelarik objektu singularrekin. Beraz egin NOR-NORK sailean objektu singularrekin erabiltzen delako datua Otxoa Arinen testuan baizik ez da aurkitzen.

Bigarren joerak ipar-ekialdeko bi testu besarkatzen ditu: Oikiako dotrina, Irazuaren dotrina. Hauetan, NOR-NORK sailean *ezan baizik ez da erabiltzen eta NOR-NORI-NORK sailean, egin eta *ezan.

Hirugarren joera Kardaberatzek berak marrazten du *ezan baizik ez baitu erabiltzen bai NOR-NORK baita NOR-NORI-NORK sailean ere (salbuespen bat baizik ez NOR-NORK sailean).

Iduri luke kasu honetan ere mendebaldetik ekialderako gradazio batez mintza gaitzkeela, zenbat eta mendebalderago egin gehiago erabiltzen baita (bipertsonal eta hirupertsonal gisa), edo zenbat eta ekialderago gutiago (salbuespen bat izan ezik Kardaberatzek *ezan baizik ez baitu erabiltzen). (Mounole, 2007: 100-101)

Badirudi, beraz, Arabatik hurrago dauden eremuetan iparralderago eta ipar-ekialderago baino indar handiagoa zuela egin, eta horrek bat egiten du ezaugarriaren jatorri arabarraz egin diren proposamenekin.

Oraintsu Gipuzkoako testu-corpusa zehatz eta xehe arakatu du Leturiagak (2021b), eta Mounoleren (2007, 2018 [2011]) zenbait ideia berrestez gain, argi gehiago ekarri du egin Gipuzkoako hainbat eskualdetan izandako hedaduraz eta historiaz:

- Urolan ez dakusa erabateko batasunik: *Sumario breveak* eta Larramendiren Azkoitiko sermoiak bat egiten dute, bietan baitago egin NOR-NORI-NORK sailean, eta egin & *ezan lehia NOR-NORKen,¹³⁰ baina, Errezilgo gutunetan (*cfr.* 1-1 *ecarri beça*, 1-5 *sofri yçaçu*, 3-8 *serbi deçaçula*) eta Elosiaga auzoko altzagatarren gutunerian (*cfr.* 2 *Abisa nazazu*, 3 *eguin eztezan*, 3 *rezevi dizala*, baina 1 *enterga eguizcozu*) *ezan besterik ez dago NOR-NORK sailean. Loiolako dotrinak, bestalde, egin besterik ez du NOR-NORI-NORKen, eta *ezan eta egin NOR-NORKen, objektua singularra edo plurala den (Altuna, 1995b: 623-624).
- Goierriaz den bezainbatean, Mounolek ikusitako egoeraren ikerketan sakondu du Leturiagak, eta eskualdearen iparraldea eta hegoaldea bereizi beharra nabarmendu du; izan ere, egin zabalago ageri da Otxoa Arinenean (zehazki, NOR-NORI-NORKen

¹³⁰ Horiei gehitzekoak dira Larramendiren azalpenok: “En Azpeitia *ondo diala, bia ondo*, y las vecindades, y también *barruan, barruna, aujaz ausaz, eman egidazu, esan eguidazu, por indazu, emadazu, esadazu*” (1882 [1754]: 269).

ez ezik, baita NOR-NORKen ere, nahiz eta bakar ez izan), Zegamako dotrina berankorragoan baino. Halaber, Tolosaldean trantsizio-eremua dakusa Leturiagak: Elduaingo 1619ko bertsoetan behin ageri da *egin* NOR-NORK sailean (44 *Eta jan eguic sagar eldua*), baina XVIII. mendean Irazuiztak NOR-NORI-NORKen besterik ez du *egin*:¹³¹ 2 *barca eguiuzcutzu gure zorrac*, 4 *eracusi eguiguzu*, 10 & 11 *Esan eguidazu*, 23 *Ez deguigula utci...*

- Gipuzkoako ipar-ekialdeari dagokionez, XVIII.-XIX. mendeetan Donostialdeko saileko adibide eskasak labainkortzat ditu Leturiagak. Argienak Lubietaren 223 *ezango det al daguidan bezala* eta 386 *escasen diogu Trinitade jaun poderosoari digun favorea eta lagun daguigun gure obra gucietan* pasarteetakoak dira. Baina:

Lubietaren lehenengo adibideari dagokionez, baliteke NOR-NORK ahalerako ‘ahal dezakedan bezala’ adiera izatea; dena dela, *egin* (semantiko) trinkodun adizkia ere izan daiteke, ‘egin dezakedan bezala’ adiera lukeena, eta beraz, ez genuke hartuko aztertzen ari garen adizkien gisakotzat. Bigarren adibidea, berriz, NOR-NORK sailekoa dela pentsa daiteke *da-* duelako (vs. NOR-NORI-NORKeke *de-*, cfr. Lakarra 1986: 649-650); nolana ere, NOR-NORI-NORKeke ‘lagun diezagun’ adiera izan dezake, edo *lagun egin* adizkiaren forma trinkoa ere izan daiteke. Ez dago hain garbi, beraz. (Leturiaga, 2021b)

Lubietaz gaindi, Pepe eta Josefa maitaleen arteko gutuneria laburrean ez dago *egin* laguntzaile argirik ez NOR-NORK, ez NOR-NORI-NORK sailetan: 1 *bagalchasquizu erespuetac Madalenequin*, 2 *gastigazasu eguin desala*, 2 *bigalchazu sinale bat*, 4 *esaziozu Martinchori*, 5 *Gastiatu zarazu*, 6 *esin giago esan nesaqueana*.¹³² Aurrekoekin batera 5 *esayosu astelegunean es etorcecoko* adizki semisintetikoak zalantza eragin dezake, halakoak *esan egiozutik* azaldu izan baitira (Euskaltzaindia, 2021: §26.2.3c); halere, 6 *esaziozuren* argitan, txistukariaren disimilazioz ere azal liteke adibidea.¹³³ Ekialderago, Hondarribiko 1778ko predikuak **ezan* besterik ez dakar.

- Nafarroan, Intzako 1610eko testu bateko *veguiraycu* adizkia *begira egizurekin* lot baliteke ere (Reguero, 2019a: 439), *begira eduzu* irakurketa ez du baztertzen Leturiagak, Lazarragaren *beguirauçu* eta *beguirauçue* paraleloak aipatuta (ikus gorago 1761eko *begirosuri* emaniko azalpena); izan ere, Inzakoa *eginen* arrasto

¹³¹ 2 *Eman eguizu egun gueren egunoroco oguia* pasartean akatsa dago: *eman eguiguzu* esan beharko luke bai komunztaduraren, bai adibidearen bakantasanaren, bai, argiago, zenbait orrialderen ostein atzera ere ematen den otoitz bereko adibide honen argitan: 22-23 *Eman eguiguzu egun gueren egunoroco oguia*.

¹³² Adibidetegitik eta auzitik kanpo geratzen da 1 *Beguirosu* semisintetikoa, jatorria < *begirauzu* < *begira edun* izanik (OEH, s.v. *begira edun*).

¹³³ Leku bereko iturriak izanda, azalpen berbera proposa daiteke Lubietaren 304 *esaiozu dattorrela egottera nerequin* adibiderako.

bakarra litzateke Nafarroan, areago NOR-NORK sailean, Nafarroa Garaiko testuetan.

Artatzako euskal testuak, bestalde, **erazan* besterik ez dakar (Salaberri, 2004: 546).

Arestikoez landara eta literatur gipuzkerari loturik, Kardaberatzek *Cristavaren bicitzan* (1744) *Ofendi ez daigun, artu gaitzazu* bakana dakar (aurka ditu 87 **ezan*; Mounole, 2007: 102), eta Mendibururen lanetan [aditzoina + *egin*] egiturako adibideak aurki daitezke, “bakanki eta subjuntiboan bakarrik (*barka dagizula*) bada ere” (Urgell, 2018a: 623). Aldazabalen lanen artean Itziarko Ama Birjinaren omenezko bertsoek **ezan* dute NOR-NORK aginteran (1 *adi itzazu*, 37 *veguira ezazu*). Erljio-liburuan NOR-NORI-NORK sailean ageri da *egin* gehienbat (5 *zuzen ezazu nire oracioa eta ezca eguiozu nire Jaincoari*, 5 *alcanza eguidezu zure seme jauna gandic gracia au*, 7 *alcanza deguidazula vicitcea*, 28 *ez daguiozula, bada, arren, veguiratu*, 20 *eracutsi daguiozula*, 9 & 15 & 22 & 23 *eman daguidazula*, 18 *alcanza daguidazula*), baina NOR-NORKen ere badago, behin: 28 *ceñec aci al daiqueen*.

Hiztegien artean Pomierrenak gipuzkera zaharraren banaketa gordetzen du:

Los auxiliares transitivos de los modos irreales (imperativo, potencial y subjuntivo) siguen la distribución habitual en el guipuzcoano antiguo; es decir, se utiliza el auxiliar **ezan* en las formas bipersonales y *egin* en las tripersonales:

— **ezan*: 800 *ez dezazula eguin*, 826 *contu eguin zagun*, 1560 1614 *icusi dezagun*, 1947 *jo zazu*, 2452 *cumplitu ezazu*, 2831 *itz eguin zagun*, 1989 *acabatu ezazu*, 3143 *sar zazu*;

— *egin*: 425 *beguira guiozu*, 450 *barcatu deguiola*, 1644 *hadi guirazu*, 1763 *haitatu ez deguirazula*, 2292 *eman guiztazu*, 2498 *esan deguirazun*, 3198 *sartu guiozu*. (Gómez-López & Zulaika, 2020: 64)

Gutunen esparruan, Minondotarren XVIII. mendeko sorta zabalean **ezan* da bakar: ikus Salaberri *et al.* (2021: 90-93) laneko adibidetegia.

7.5.3 *Ikuspegi orokorra kronologia-gaiez eta geruzez*

Hala ezaugarriaren nolakotasunen nola geografiaren eta kronologiaren argitan, Mendebaleko Euskara Zaharraren ezaugarri esanguratsutzat jo behar da *eginen* gramatikalizazioa (Lakarra 2014 [2011]; Urgell & Lakarra, 2008; Zuloaga, 2020a), nahiz eta hedadura (geografikoa eta gramatikala) aintzat hartuta ez dirudien Mendebaleko Euskara Zaharraren ezaugarri berankorrenetarik denik. Nire ustez (ikus Zuloaga, 2020a: 469-470), pentsa liteke Erdi Aroaren azken bizpahiru mendeetan hedatu zela gehienbat Euskal Herriko mendebal zabalean, Labierukoaren XIV. mendeko adibide zaharraz gain, XV.-XVI. mendeetako lehenengo testuetan ageri baita gramatikalizazioa Bizkaian, Araban eta Gipuzkoan. Aitzitik, ez da ahaztekoa garai historikoan ezaugarria ez dela bakar, finkaturik eta estatiko ageri: alde batetik, **ezanen* ihartu-itxurako adibideak daude mendebalik mendebalenean XV.-XVIII. mendeen artean; beste alde batetik, denboran aurrerago, Gipuzkoako zenbait hizkeratan indartsuago ageri da.

Aurrekoak oro aintzat hartuta, argi dago *egin* vs **ezan* banaketa mendebaleragoko lurraldeetan baino nahasiago edo gorabeheratsuago ageri dela Gipuzkoan: *eginen* gramatikalizazioak zaharra izan behar du NOR-NORI-NORK sailean, lurraldearen erdi-mendebalean, hegoaldean eta, bakar ez bada ere, hego-ekialdean ere ageri baita; aitzitik, NOR-NORI-NORK eta NOR-NORK sailtako adizkien artean dagoen banaketak probintziaren barneko azpieremuak bereizten ditu, eta *eginen* hedatzea ahulagoa edo/eta berankorragoa izan zela erakusten du (Leturiaga, 2021b). Hedatze hori zeri lotu, ordea, eztabaidagai izan daiteke; izan ere, proposa liteke berrikuntzaren fokua/hedagunea ahultzeak edo aldatzeak eragin zezakeela: ikuspegi horrek eskatzen du *eginen* NOR-NORK saileko gramatikalizazioa NOR-NORI-NORK sailekoaren pare jartzea geolinguistikoki; alegia, Arabako Lautadak bi berrikuntza *egin* eta hedatu izana: NOR-NORI-NORK sailekoa lehenbizi eta NOR-NORK sailekoa ondotik (*cfr.* Leturiaga, 2021b). Alabaina, bestelako ikuspegi bat ere balia liteke berrikuntzaren banaketa diatopikoa azaltzeko: ez geolinguistikoa, baina gramatikala eta merkeagoa izan daitekeena. Nire ustez, Mendebaleko Euskara Zaharraren berrikuntza *egin* laguntzaile gisa gramatikalizatzea da. Dirudienez, gramatikalizazioa NOR-NORI-NORK sailean gertatu zen lehenbizi. Aldiz, hala mendebal muturrean *fase sparitan* ageri diren **ezanen* arrastoak nola Gipuzkoako azpibanaketa dialektalak (eta, bereziki, NOR-NORI-NORK eta NOR-NORK sailen arteko aldeak) errazago azaltzen dira ez bi berrikuntza izango balira bezala, ezpada arestiko berrikuntza sistema gramatikalean hedatzearen ondorio bezala; hots, corpusak tokian toki gordetako/ihartutako formak eta gutxiago edo gehiago iraun duten hertsapen gramatikalak erakusten dizkigula pentsatuaz. Hartara, denboran eta geografian gaindi **ezan* eta *egin* laguntzaileen banaketa funtzionalak eta erabilera-maiztasunak lagun zezaketen forma zaharragoak gordetzen.

8 Hedadura murrizagoko berrikuntzak

Euskara Arkaikoko lehenengo testuak agertu orduko, Euskal Herriko mendebal zabala linguistikoki definitzeko lagungarri diren hedadura zabaleko ezaugarriekin batera (§7), hedadura murrizagokoak ere ageri dira; funtsean, Mendebaleko Euskara Zaharraren barneko dinamikak eta zatiketak iradokitzen dituzten ezaugarriak dira, nahiz eta, espero zitekeenez, guztien hedadura ez den bat eta bera. Hona ekarritako ezaugarriak ez dira ekar zitezkeen guztiak: mendebaleko edo/eta mendebala osatzen duten lurralde historikoetako euskara arkaikoaren azterketa xeheago batek argi gehiago ekarriko du datozen urteotan, zalantzarik gabe. Alta, hedadura handieneko Mendebaleko Euskara Zaharraren eta Mendebaleko Euskara Arkaikoaren artean sortu eta hedatu ziren aldaketen berri emateko, ezaugarri jakin batzuk hautatu ditut. Batzuek lurralde zabalen arteko loturak islatzen dituzte eta beste batzuek lurralde jakin baten barneko zatiketak; hain zuzen, nire ustez nahikoak dira Mendebaleko Euskara Zaharraren barne-zatiketa nagusiak nondik eta noiz gertatu ziren irudikatzeko, eta mendebaleko fokuen eta eragin-esparruen ezagutzan sakontzeko.

8.1 $a + a > ea$ disimilazioa adizkietan

8.1.1 *Ezaugarriaren deskripzioa*

Azkueren (1935: 85) eta Irigoienen (1998 [1958]) bidetik, Mitxelenak bi kokagunetan deskribatu zuen $a + a > ea$ disimilazioa: alde batetik, §7.1 atalean aipatutako ingurunean, izenaren morfologiari loturik, non disimilazioa bera singularraren markatzaile baita; beste alde batetik, adizki batzuetan ere gertatzen zela azaldu zuen: “En formas verbales personales al añadirse el suf. *-an* a raíces acabadas en *-a*: *doa* ‘va’, pero *doean* ‘que va’ en *RS*, *daroa*, ‘lo lleva’, pero *daroaenean* ‘cuando lo lleva’ en *VJ*. Land. tiene *aurrera doana* ‘antecedente’, sin diferenciación” (FHV 94).

Emaitza berdina izan arren, *izan*, *joan* eta *eroan* aditzetako disimilazioak izenetan gauzatzen direnetatik bereizi behar dira: ez dirudi adizkietako disimilazioak balio morfologikorik izan duenik (XVI. mendeaz geroztik behintzat) eta disimilazioa agertu zein ez agertu, ez dago bereizketarik; beraz, *alabean*, *botean* eta *dean* ez bezala, *direan*, *doean* eta *daroean* aditzetan balio fonetiko hutsa du disimilazioak.

Kronologiari dagokionez, zaharrak dira *izan*, *joan* eta *eroan* aditzetako disimilazioak: mendebaleko lehenengo testuetan agertzen dira. Halere, aipatzekoa da ustez balio fonetiko hutsa duten disimilazioek balio morfonologikoa dutenek baino eremu txikiagoa hartzen dutela, eta horrek berrikuntzaren kronologiarekin izan dezake lotura, aditzetako disimilazioak berriagotzat jotzen badira.

8.1.2 Ezaugarriaren hedadura

8.1.2.1 Bizkaiko testuak

Testu arkaikoen artean Bizkai sartaldekoan lehenengo testuetarik da arrunta disimilazioa *izan*, *joan* eta *eroan* aditzetan, nahiz eta testu berak ez dituen beti hirurak. *Refranes y sentencias* bilduma da hiruren formak biltzen dituen testu zaharrena: 125 *garea*,¹³⁴ 315 *direanac*, 315 *direaneguino*; 36 *hoeanean*, 223 *doean*; 221 *daroeanic*, 468 *daroean*. Ere mu eta garai bertuko Arrasateko erreketaren kantuak, bestalde, *izanena* dakar: 9 *çirean*.

Jaurerriaren erdialdeko eta sortaldeko iturri batzuetan ere badaude disimilazioak. Iburguen-Cachopín kronikak *joan* eta *eroan* aditzetakoak ditu (testuinguru aproposik ez dago *izanen* formetan ere betetzen zen ikusteko): *noean* eta *eroean* (birritan) (Arriolabengoa, 2008: 290). Zumarragak, bestalde, *izanen* forma disimilaziodun bat du: 11 *eztorean*.

XVII. mendearen lehenengo hamarkadetan, 2 *direan* dago Busturiko 1616ko testu batean; 13 *çinean* eta 19 *cirea*, *Ene veguiacaz* testuan; eta 68 *cireanac*, 195 *cinean*, 211 *direan*, *Egiaren kantan*. Horietan ez dut aurkitu disimilazioa *joan* eta *eroan* aditzetan betetzen zenetz ikusteko ingurune aproposik. Durangaldean, Kapanagak <i> *cireanac*, 18 (birritan) *direanac*, 33 *direala*, 47 *direanetan*; 87 (lautan) *doean*, 131 (birritan) *doeanean*; <i> *daroeala*, 109 *daroeala*... ditu, eta Bizkaiko hego-mendebalean edo hurreko Aiaraldean *Viva Jesús*ek 10-17 & 11-11 *direanac*, 10-16 *direanay*, 3-16 & 3-17 & 3-18 (birritan) *gareanean*, 15-16 *zarealaco*; 3-18 *goaçanean*, 10-6 *doeana*; 11-4 & 11-5 *daroeanean*... dakartza.

1650 inguruan interesa dute Bilbo aldeko testuek; *izan* ere, orain arte aipatutako hiru adizkietan ez ezik, *egonen* eta **edunen* forma jokatuetan ere badaude disimilazioak. Mikoleta hartuta, esan bezala “ohiko” disimilazioak daude (kontuan hartu amaierako *-n* falta dela, besteak beste *RefSent* 125 *garea* adizkian bezala): 3v *tú seas* - *sarea*, *nosotros seamos* - *garea*, 13r *sirea*, 13v *direanic*, 13v *direala*; 12v *joeala*; 13r *eroeala* eta abar.

Joani loturik, bide batez, 3v *goasean* ‘goazen’ aldaera ere badago, garai bertuko eta ondoko testuetan ez bezala (*cfr.* *VJesus* 3 *goaçanean*): *-za* + *-an* bilkuratik sortu bide da. Hain zuzen ere, errazena da jatorri bera proposatzea Mikoletaren beraren 4r *Nosotros estamos* - *gu gagosea* azaltzeko. Adibide bakana izanagatik interesgarria da, *Enoj* 7 *egoceana* adibidearekin bat egiten baitu.¹³⁵ Gauzak horrela, Bilbo aldeko euskarak XVI.-XVII. mendeetan beste inon agertu ez diren aldaera zahar disimilaziodunak zituela proposa daiteke.

¹³⁴ Amaierako *-n* galdu zela onartuta, Mikoletarenean eta Uribe Kostako egungo euskaran tarteka gertatzen den bezala.

¹³⁵ Uste dut azalpen hori errazagoa dela Arejitak *Enojaduric* testuaren edizioan proposatutakoa baino: “Adizki honen bitxitasuna, *egozana* barik *egozeana* forma izatean datza. Iraganeko *-n* atzizkiaren galera eta bokale sudurkaria suposa daikegu, *egoza*, holan *-a* + *-a* > *-ea* eginaz” (Arejita, 1991: 19).

Mikoletaren eskuizkribuaren hasieran datozen aditz-paradigmei begiratuta, lehenaldiko formetan arreta ematen dute **eduni* dagozkion adibideek: 2v *Aquel hazía - ac eguiten euea* eta 3r *Aquel huviera hecho - ac eguingo euea* bezalakoez ari naiz. Azalpen hobeen faltan, *eudea(n)* sailekoekin nahastuta sortutako aldaerak direla proposatzea besterik ez daukat; *cfr.* Mikoletaren beraren 3r *Aquellos havían de aver hecho - aec eguingo eudea* zein *Enoj 7-8 ce enojaduriq egoceana / nigas aguiri eudea*.

Disimilazioari loturik zalantzak eragiten dituen azken adizkia Mikoletaren 12r *conta ninçean* da. Nahiz eta *kontatuk* besterik eskatu, lehen azalbidea *izan* aditzaren lehenaldiko forma bat proposatzea da; aitzitik, Borja Ariztimuñok diostanez, **ezan* aditza ere izan liteke, objektu pluralaz eta hizpide dudan asimilazioarekin.

XVII. mendearen amaierako testuetan ez dago aparteko gorabeherarik; oro har, maiztasun handiko aditza dela eta, *izanen* adizkietan agertzen da disimilazioa (ez dago *joanen* eta *eroanen* testuinguru egokirik disimilazioa ager dadin): Zubia 422 *direanai*, 423 *direanetan*, 424 *cirean...*; BertsBizk 2-7 *gareala*, 6-3 *garean*.

XVIII. mende osoan ere bera da joera: testuak Bizkai sartaldekoak, erdialdekoak zein sartaldekoak izan, disimilazioak agertzen dira *izan*, *joan* eta *eroanen* formetan, eta *izanenak* dira nabarmen ugariagoak, sarriago erabiltzen den aditza delako. Hona hemen zenbait egileren adibide sorta bat:

- *Izan*: Arzadun 22 (hirutan) *garianean*, 27 *dirianai*, 35 *dirianac*; Urkizu 15 *dirianian*, 43 *zinianean*, 17 *zirian*; UrkizuKopl 57 *zariana*; Olaetxea 16 *zareana zarealaco*, 25 *direala distintoac*, 42 *izan ez garealaco*; Gandara 1764 6-1 *direanac*, “Ama maitegarriari, zortzico” 1-1 *zarean*, 2-4 *cinianic*; ZolloGald 2v *dirian*, 4r *siriala*; Barnetxea 3 *sirian*; Apoita 7 *cinianian*; GernikaGK 17-7 *dirianian*, 25-3 *dirianac*, 20-3 *dirialaco*; Kardaberatz 23 *direan*.
- *Joan*: Olaetxea 19 (birritan) *noean*, 133 *doanean*; Apoita 6 *joian*.
- *Eroan*: Apoita 6 *eroian*.

XVIII. mendeko idazleen artean De la Quadrak apur bat ezberdin jokatu zuen; *izan* ere, *izanen* adizkietan disimilazioak agertu arren (7 *dirianian*, 8 *zariana*, 9 *dirianen*, 14 *dirian*, 17 *garianoc*, 58 *zarialaco*, 122 *eztiriala...*), 58 (birritan) & 66 & 91 & 99 *doan* aurkitu dut bere lanetan. *Eroani* dagokionez, 78 *daroana* aurkitu dut, nahiz eta 99 *darojalaco* ere badagoen.

8.1.2.2 Arabako eta Sakana aldeko testuak

Arabako testu zaharretan *izan*, *joan* eta *eroanen* adizki disimilaziodunak daude, baina ematen du testu edo hizkera batzuetatik beste batzuetara aldea zegoela ezaugarri honi dagokionez.

*FHV*ko bertako adibideekin hasita, Landucciren hiztegian *anteçedente - aurrera doana* eta *carretero - gurdiaquin doana* agertzen dira, disimilaziorik gabe.¹³⁶ Betolatzaren dotrinan ez dut disimilazioa gertatzeko ingurune egokirik aurkitu, baina Errodrigo Zaratekoren eresian 16 *eroean* eta 20 *noean* daude, eta Abendañoren aienean 1 *joeala*. Arabako testu arkaikoen artean Lazarraga eskuizkribuak dakartza hiru testuingurueta adibideak, eta ez dira bakanak. Hona hemen adibide sorta bat, Sasiolarenak Deba ibarrekoekin batera aztertzeko utzita:

- *Izan*: AL:1142v, AL:1144r (hirutan), AL:1146v, AL:1152r, AL:1153v (birritan), AL:1154r, A11:13, A11:17, A11:25, A26:120, A28:100, C1179r-1B *cirean*; AL:1145r *cireala*; AL:1152v, A9:3, A9:11, A9:19, A9:27, A12:16, A17:111, B3:65, B16:31, B16:44, B20:19, C1180r-1B *çarean*; A17:28, B5:91 *çareana*; AL:1153r *direala*; AL:1147v, AL:1152r, A1:15, B15:62 *direan*; A26:94, A26:156, A27a:13, A27bE:13 *cinéan*; A28:141 *garean*; A7:8, B16:86 *guinean*; B5:55 *cinéala*.
- *Joan*: AL:1147r (birritan) *joeala*; AL:1138v *joean*; B21:9 *nioean*, B21:15 *niñoéala*.
- *Eroan*: A29:74 *eroeanari*, B12:1 & B16:14 *baneroean*, B12:7 *neroean*, B16:16 & B21:11 *neroeala*.

XVIII. mendeko testuetan bikoiztasuna dago Araban. Alde batetik, *Dotrinazko sermoitegi* berankorren orain arte aipatutako hiru aditzetan daude disimilazioak: 2 *direan*, 36 *escareala*, 37 *garean...*; 66 *doeala*, 215 *yoeanean*, 282 *yoéala...*; 61 *daroeanac*, 384 *daroeala*, 354 *eroean...* Halaber, *-io- errokoetan aurki daiteke: 11 *Eta alan, segun diñoéan San Bernardoc*; 381 *consideradu eguisu San Gregoriuc diñoéana*. Bestalde, Arabako ekialdeko testu modernoetan eta eremu hartan kokatu diren zaharragoetan ez dago disimilaziorik: Portal 49 *ciran*; SevillaBerts 5 *siran*; Albeniz 170 *zaran*, 171 *cerala*, 172 *zeralaco zerana*; Gamiz “Dabilenchoac” 5-3 *zerala*, “Beste tunucho berri bat” 4 *noanean*. Aramaioko Barrutiak, bestalde, *joanen* formetan besterik ez ditu aldaera disimilaziodunak.

¹³⁶ Blanca Urgellek diostanez, *anteçedente - aurrera doana* A eskuarena izango litzateke, baina *carretero - gurdiaquin doana* C eskuarena izan daiteke. Biak liriateke, nolana ere den, Gasteiz aldeko arabera arkaikoaren lekuko.

8.1.2.3 Gipuzkoako mendebaleko eta hegoaldeko testuak

Gipuzkoako mendebaleko ibarretan Bizkaian baino gutxiago eta mugatuago agertzen da disimilazioa adizkietan. Alde batetik, inguru jakin batzuetako testuetan besterik ez da agertzen. Beste alde batetik, Irigoienek (1998 [1958]: 45) adierazitakoarekin bat etorritz, disimilazioa adizki batzuetan dagoen arren, beste batzuetan ez da agertzen.

Deba ibarreko egile zaharrenen testuetan oso gutxitan agertzen da disimilazioa, hala gertatzeko ingurune aproposik ez dagoelako (MLastur, DebaSerGut, Irure, ArrasAhap, EibarKopl...), nola disimilaziorik gauzatzen ez delako: Rosabella *etorri cinan*. Garibairen erretrauetan A23 *Garean gareana leguez* (cfr. TAV 157-ko bertsioa: *Garean, garean leguez*) eta A39 *Onac on direala, obeac obe ageri dira, izanen* disimilazio eta guzti; aitzitik, lehenengoaren kasuan behintzat jatorria ez Deba ibarrekoa baina Bizkaikoa izan daiteke (cfr. TAV 157). Barrutiarenean legez, *joanen* adizkietan besterik ez daude forma disimilaziodunak Amilletaren dotrinan: “2 *noaneanen* alboan 5 *cirala*, 5, 6(2) *ciranac*, 3, 6(2) *dirala*, 3, 6(2) *diran*, 6(3) *diranac*, 3, 6 *diranai*, 5(2) *guinala* ditugu” (Lakarra, 1984b: 140).

Debako seroraren 1596ko gutunak ez dakar asimilaziorik zenetz ikusteko adibide egokirik, nahiz eta Sasiolak B28S:15 *dirian*, B30S:6 *joean* eta B30S:10 *banijoean* dakartzan, baina *izani* loturik B30S:28 *garan* ere badagoen. Aurrekoez landara, ez dago disimilazioa gertatzeko ingurune aproposik Txakartegiren 1778ko gutunean, eta Arakistainen zortzikoetan eta Aldazabalen euskal lanetan asimilaziorik gabeak dira bakar.

Deba ibarraren erdialdean Eibarko XVII. mendearen amaierako kopia-sortan 8 *direan* dago, baina hiribildu bereko 1754ko udal-aginduan 7 *diranian* eta 15 *diran* besterik ez. Arrasateko udal-bandoan 3 *sirean* eta 10 *direanaquin* daude.

Kokapen zehatz ezagunik gabeko Deba ibarreko bi testutan indartsua da disimilazioa *izanen* adizkietan; alde batetik, Antzuola/Bergara aldekotzat jo izan den 1708ko sermoian (Etxebarria, 2007) *izanen* hainbat disimilazio daude: 2r *zireanaq*, 2v *direan*, 2v *garean*, 4v *eztireala*, 6v *zirean*, 6v *zarean* eta abar (aurka dute, halere, 7r *direnean*). Beste alde batetik, *Istoria sagraduco...* testuan forma disimilaziodunak eta disimilaziorik gabeak nahasten dira: 1r & 2r (hirutan) *cirian*, 1v *dirian*, 1v *ciriala*, baina 1v *ziran*, 2r (birritan) *ciran*, 2r *diran*...

Adizkietako disimilazioei dagokienez, Urolako eta Goierriko testuak ez dira batere emankorrak. Deba ibarretik ekialdera adizkietan aurkitutako disimilazio bakarra Oñatiko artxiboan oraintsu aurkitutako eta behin-behinean Azkoitia aldean kokatutako 1515 aldeko testuko D6 *vanijoean* da (ikus Ariztimuño, 2021d). Urolako adizki asimilaziodun bakarra da berau, bestalde. Cfr. SumBrev: 9 & 12 *diran*, 13 *diranen*; AzpGut: 2-13 & 2-30 *diran* & 3-11 *diran*; AzpAgin: 9 *diranac*, 10 *dirala*, 14 *diranetic*, 17 *direanetan*; Peñaflorida GavS: 7 & 10

& 23 & 31 *diranac*, 18 *ceranac*, 23 & 27 *zerala*; Peñafiorida *BorrB*: 16 *baciran*, 16 *çarela*, 17 (birritan) & 18 *dijoan*; *GTour*: 2 *estiranac*, 3 *diranac*, 7 *dirala*, 7 *diranian*; *LoiolaDot*: 5 & 8 & 9 *diran*, 6 *diranac*, 11 *ziraden* eta abar.

Goierriin ere ez dut asimilaziorik harrapatu: *OArin*: 6 *diraden*, 16 *diradela*, 23 *ciraden*, 51 *diran*, 135 *ciranac*; *ZegamaDot(1740)*: 6v *diranetan*, 9v *diran*, 14v *dijoa*, 16v *diraden*, 28v *ezciran* eta abar.

8.1.2.4 Ikuspegi orokorra adizkietako disimilazioaren hedaduraz

Adizkietako disimilazioaren geografia disimilazio morfonologikoarena ez bezalakoa da, nabarmen: azken hori baino askoz eremu txikiagoa eta murriztapen handiagoak izan ditu historikoki. Adizkietako disimilazioa Bizkaian ageri da inon baino indartsuago lehenengo testuetarik, jaurerriaren sartaldean, erdialdean eta sortaldean arrunt baita *izan*, *joan* eta *eroan* aditzetan. Bizkai barneko homogeneousutasuna Bilbo aldeko iturriek eraldatzen dute zertxobait, ezaugarria hedatuago baitago: aipatutako hiru aditzetan ez ezik, *egon*, **edun* eta **ezan* aditzetan ere ageri da adibide bakan batzuetan; hedaduraren eta sistematikotasunaren irizpideari jarraikiz, pentsa liteke Bilbotik hedatutako berrikuntza dela (§10.6.1).

Bizkaitik kanpo, adizkietako disimilazioa ahulago ageri da, oro har jaurerriaren lurralde mugakideetan edo oso hurrekoetan izan ezik. Arabaz den bezainbatean, iparraldeari lotzen zaio, hertsiki. Alde batetik, ipar-mendebaleko testu zahar eta modernoek Bizkaiko egoera gogorarazten dute (eta *Dotrinazko sermoitegiak* Bilbokoa, *izan*, *joan* eta *eroan* aditzetan ez ezik, **ion* ere baitakar), Barrutiaren egoerak batago egiten du Debagoieneko testu batzuetakoarekin (disimilazioa *joanen* bakarrik) eta Lazarraga da disimilazioa ez sistematikoki, baina *izan*, *joan* eta *eroan* aditzetan ekialderen dakarren testua.

Gipuzkoan ere mugatua da disimilazioaren hedadura: adibide zaharrena Azkoitikotzat jotako 1515eko poemetakoa da, nahiz eta Urolako gainerako testuetan halakorik ez agertu; horrez gain, Deba ibarreko testuetan daude disimilazioak adizkietan: Deba eta Arrasate aldean 1600 baino lehen, Eibarren testu zaharrenetan bai, baina modernoagoetan ez, eta Antzuola aldeko euskara zaharrean, *joanen* formetan.

8.2 Txistukarien palatalizazioaz: $Vjz > V(j)x$ eta $Vjtz > V(j)tx$

8.2.1 Ezaugarriaren deskripzioa

Palatalizazioa fenomeno hedatua eta ezaguna da euskaraz: *i* bokalaren zein *j* bokalardiaren ahoskunea ondoko kontsonantera zabaltzea hainbat hizkeratan gertatu da, eta sarri aipatu izan da tokian tokiko euskaren deskripzioetan eta palatalizazioaz beren-beregi eginiko ikerlanetan; azken horien artean Oñederrarenak (1990) eredu izaten jarraitzen du, eta oro har horri jarraituko diot hemen.

Palatalizazio izendapenak arestian aipatutako prozesua deskribatzen du, baina palatalizazio-prozesuen azterketak hainbat tolestura eta ñabardura biltzen ditu bere baitan. Lehenik eta behin, bereiztekoak dira katea foniko zehatzetan gertatutako asimilazio-palatalizazioa eta semantikarekin lotutako palatalizazio adierazgarria; atal honetan lehenengoaz arituko naiz, beste euskalki batzuetan ez bezala Euskal Herriko mendebaleko lehenengo testuak agertu orduko palatalizazio adierazgarria desagertua zela eta (Azkue, 1935: 109; Lakarra, 1996: 258, 29. oin-oharra).

Atal honetan ez naiz mendebaleko hizkeretako palatalizazio-prozesu guztiez arituko: diptongoetako bokalardiak eragindako txistukarien palatalizazioa izango dut aztergai; izan ere, prozesua ez da Euskal Herriko mendebaleko euskararen eskusiboa, baina badirudi eremu horretan inon baino berba gehiagotara hedatu dela, eta dialektologia-saioretan behin eta berriz aipatu izan da.

Kontsonante palatalizatuez ari zela, hau azaldu zuen Mitxelenak: “Es particularidad común al dialecto meridional y al vizcaíno (ya desde los primeros textos) la palatalización de *s* y *z* tras antiguo diptongo en *i*” (*FHV* 158); hots, /*Vj*/ irristariaren ondoren $Vjz > V(j)x$ gertatu da frikarietan, eta $Vjtz > V(j)tx$ afrikatuetan, oro har txistukarien palatalizazioa hain erraz gertatzen ez den arren (Egurtzegi, 2013: 157).

Bizkaiko hainbat hizkeratan bokalardiak ez ezik bokalak ere palatalizazio-prozesu bera eragin du, *gizon* > *gixon* bihurtuz, adibidez. Nolanahi ere den, bereiztekoak dira bokalardiak eta bokal silabikoak eragindako palatalizazioak:

Ez da, ordea, berdina *i* eta *j*-ren indar eragilea. Hizkera batzuetan bokalardiaren ondorioz bakarrik gerta daiteke asimilazioa (ik. VI.5 Baztango euskara, adib.). Oparoagoa da, nolabait esan, bokalardiak eragindako bustidura [...] Hemen *j* bokalardia *i* baino palatalagoa dela, edo *i* goikoa *e* baino palatalagoa dela esatean, beren indar eragilea haundiagoa dela esan nahi da. Bestela esan, *j*-ren ondoren *i*-ren ondoren baino maizago jazotzen dela asimilazioa eta *e*-ren ondoren, inoiz ez. (Oñederra, 1990: 44-45)

Baztango euskara aipatu zuen Oñederrak bere azalpenen osagarri eta argigarri, eta Euskal Herriko mendebaleko testu zaharretan eta hizkera modernoetan gertatzen den banaketa bide beretik azaldu behar da: Bizkai osoan gertatu da palatalizazioa bokalardiaren ondoren

hareitz, eleiza, haitz eta *bakoitz* berbetan, baina hizkera batzuetan ez dago bokalaren ondoko palatalizaziorik: *mutile, aite, mine* ‘mina’ eta *gisona* dira arrunt Bizkai sartaldeko zenbait hizkeratan.

Bokalerdiak eragindako palatalizazioen sailean, nolana ere den, afrikatueta frikarietan baino muga handiagoak deskribatu dira: “Bokalerdiak busti dezake, baina hitz azkenean [...]: *bacóchac, bacóchai*. Hitz honen aldaera batean (*bacóch*) afrikatua hitz azkenean dago eta hortik zabaldu bide da bustidura bokalurreko formetara” zioen Oñederrak (1990: 49) Mitxelenaren (*FHV* 158) azalpeni jarraikiz.

Mendebaleko euskararen ezaugarrien artean hainbatetan aipatu izan da bokalerdiak eragindako txistukarien palatalizazio automatikoa: lehenengo testu arkaikoak agertu orduko fenomeno hedatuta zegoen Arabako, Bizkaiko eta Gipuzkoako hizkera batzuetan. Aitzitik, ezaugarriaz egin diren deskripzioak irakurrita berehala ematen du arreta aldatetaren erakusgarri ematen diren berbak etengabe errepikatzeak.

Lau egileren lanak besterik ez aipatzearren, Larramendik (1745: xxjx) *acha, gacha* eta *ecacha* eman zituen. Mitxelenak (*FHV* §4.9c eta §10.9) *axe, elixa, kerexa, nax* eta *nox* aipatu zituen frikarietan, eta *aretx, atxur, bakotx, deretxo* eta *gatx* afrikatueta. Aldaik (2014: §2.4.3) *nax, go(i)x*,¹³⁷ *a(i)xe* eta *baxe* eman zituen frikarietan, eta zuzenean aipatu ez arren, Arabako toponimia zaharrean palatalizazioaren faltaz aritzean *haritz* eta *haitz* zerabiltzan buruan. Zuazok (2017: §2.2, 2019: 57) zerrenda luzeagoa eman du oraintsu: *axkora* (antzinako aldaera gisa), *elixa & elixa, go(i)x, a(i)xe, le(i)xar, nox* (antzinako aldaera gisa), eta *nax* eta *ax* (antzinako aldaera gisa) frikarietan; *atxiñe, ekatx, eretxi & eritxi, gatx, atx, aretx & aitx, urretx & urritx* afrikatueta. Horiez landara, *atxur, bakotx, kereixa & kerixa & keixa* ere aipatzen ditu, eta mendebalek harago ere erabiltzen direla zehazten du.

Adibidetegiotako *item* lexikoen arteko bat etortzea ez da ausazkoa, bokalerdiaren ondoko asimilazioaren adibideak berba jakin batzuetan lexikalizatu baitira. Bestalde, aldaera palatalizatu guztiak elkarrekin aurkeztu ohi dira, Euskal Herriko mendebaleko hainbat hizkeratan horrela agertzen direlako; baina, gogoan hartu behar dira zenbait ñabardura:

- Alde batetik, arestiko berbetako batzuetan despalatalizazioa gertatu da palatalizazioaren ondoren: hala azaldu izan dira *izanen* adizkien aldaerak (*nax & nas & naz, (h)ax & (h)as & (h)az*) eta *nox* ‘noiz’ zaharrarekin batera Euskara Zaharraz geroztik agertzen diren *nos & noz* (eta *iños & iñoz*).

¹³⁷ Parentesi artean ematen dut bokalerdia, idazlea eta testua zein den, batzuetan erabili egiten delako eta beste batzuetan ez: “Begibistakoa da, bestalde, kontsonante palatal baten aurreko irristari palatala zaila dela entzuten [...] normala da palatalizazioarekin asimilazioaren iturburu den irristaria desagertzea” (Oñederra, 1990: 46).

- Beste alde batetik, aldaera guztien hedadura ez da bat eta bera: egia da (*h*)*axe* eta *gatx*, adibidez, mendebaleko euskararen formak direla; aitzitik, Gipuzkoako testuetan *aitzur* & *atxur* agertzen dira (*OEH*, s.v. *aitzur*), eta *EHHAk* (VII, 1652. mapa) ere Gipuzkoako ipar-ekialdean ez, gainerako eskualdeetan ematen du gaur egun, bai eta Nafarroako eremu mugakideetan ere. Halaber, *ge(r)ixa* & *ke(r)(e)ixa* arrunt erabili izan dira Gipuzkoako testuetan (*OEH*, s.v. *gerezi*), eta hedadura hori islatzen du gaur egun *EHHAk* (III, 527. mapa). Eremu askoz zabalagoa hartu izan dute historikoki *a(i)xkora* eta *bakotx* aldaerek: lehenengoa dela eta, bizkaitar idazleek ez dute palatalizaziorik adierazi izan (*OEH*, s.v. *aizkora*), baina *EHHAk* Bizkai sortaldean eta Gipuzkoa sartaldean ez ezik, Gipuzkoako erdi-ekialdeko kostaldean eta Zuberoan ere ematen ditu *axkora* & *axkoa*. Orobat, hedadura zabalekoa da *bakotx*: Iztueta gipuzkoarrak bazerabilen eta Lapurdiko eta Nafarroa Garaiko eta Behereko testuetan ere agertzen da, bai eta Zuberoako zenbaitetan ere; are gehiago, XVIII. mendeaz geroztik *-otx* nagusitu zen zenbait hizkeratan (*OEH*, s.v. *bakoitz*).

8.2.2 *Lehenengo lekukotasunen auzia*

Aurretik ere aipatu dut palatalizazioa garai historikoan ezagutu den eremuetan agertzen dela lehenengo testuez geroztik: Erdi Aroan sortutako berrikuntza da, nahiz eta ez den erraza lehenengo lekukotasuna zein den ebaztea. Arabako toponimoen artean *Lixarzo* ageri da 864. urtean eta *Liszarzu* 1114an (Salaberri, 2015b: 255); osaera gardeneko toponimoa dirudi (*leizar* + *-zu*, Salaberrirekin berarekin bat), baina bi adibide zahar horiek mendebaleko gainerako toponimoetan ikusten diren joera kronologikoen aurkakoak dira; zehazki, palatalizazioaren adibide ziurak baino bost mende lehenagokoa da lekukotasun zaharrena eta kronologikoki erabat isolatuta ageri da; beraz, arazotsutzat jo behar da, eta behin-behinean baztertu.

Bestalde, baliteke Rejako (1025) *Hassarte* (gaur egun *Axarte*) izatea aldaera palatalizatu zaharrenetarik, Martínez de Madinak (2012: 509) proposaturiko *haitz* + *arterekin* bat etorriz; aitzitik, Salaberri (2015b: 114) proposamenaren arazo fonetikoak aipatu ditu, *hatx* palatalizazioduna egotekotan *Atxarte* espero baitzitekeen. Hurrengo mendeetan txandakatu egiten dira <ch>, <x> eta <j> duten aldaerak: *Fachart*, 1257an; *Axarte*, 1426an; *Acharte*, 1678an; eta *Ajarte*, XVIII.-XIX. mendeetan (Salaberri, 2015b: 113). Corpusari dagokionez, *Hassarte* litzateke Rejako adibide palatalizatu bakarra (cfr. *Harizavalleta*, *Haiztara*, *Hazpurua*, *Haizcoeta* eta *Haizpileta*), eta horrek zailago egiten du *Hassarte* aldaera palatalizatutzat jotzea.

Auzi edo arazo berbera agertzen da, besteak beste, Aramaioko *Arexola* azaldu nahi delarik: Mitxelenak (2011 [1953]: 59) *areitz (aretx)*-ekin lotu zuen, baina “Nosotros creemos que la evolución normal de *aretx + ola* habría sido **Aretxola*, y no vemos ninguna razón para que la africada se convirtiera en fricativa. Este problema es similar al que tenemos para explicar *Axarte* (Trebiñu) partiendo de *haitz > hatx + arte*” (Salaberri, 2015b: 91).

Aurrekoen pareko aldaera arazotsu bakan eta isolatuak alde batera utzita, zalantzarik gabea da ezaugarriaren izatea XIII.-XIV. mendeaz geroztik. Are gehiago, ondoz ondoko garaietako lekukotasunak dauden eremuetan ondo ikusten da trantsizioa XI.-XII. mendeen eta XIII.-XIV. mendeen artean. Esate baterako, Salaberriri (2015b, s.v. *Aretxabaleta*) jarraikiz, Gasteizko *Aretxabaleta* toponimo modernoaren lehenengo aldaera Rejan (1025) agertzen da: *Harizavalleta*. Forma bera zuen mende baten buruan (1135): *Harizaballeta*. Aitzitik, 1258an *Harechavaleta* agertzen da, 1352an *Arechavaleta* eta 1381ean *Harrachavaleta*: aldaera palatalizaziodunak besterik ez daude orduz geroztik. Eten kronologiko horrekin bat egiten dute, hain zuzen ere, Gipuzkoako egungo *Aretxabaleta* eta Bizkaiko egungo *Axpe* toponimoek. Lehenengoaren aldaera zaharrena *Harizabaleta* da (~1200-1300), eta 1310ean agertzen da lehenengoz *Arechavaleta* aldaera (*EODA*, s.v. *Aretxabaleta*). Bigarrenaren aldaera zaharrena 1051koa da (*TAV* 47), eta kasu honetan *Izpea* zen, baina 1388an *Axpee* ageri da Bizkaian,¹³⁸ bai eta *Axcutia* (1379), *Axcana* (1398), *Axtarloa* (1388) eta *Arexcurenaga* (1419) ere —azken horren aldaera despaltalizatua egon daiteke *Arescurenagan*, 1476an— (Salaberri, 2018: 330); *cfr.*, halaber, Errioxako *Haizcara* eta *Hazcarahy* (egungo *Ezcaray*) XII. mendean, eta *EHHEk haitz* sarreran ematen dituen forma historikoak, hemengo kronologia-proposamena berresten dutenak: aldaera palatalizatuak XIII. mendeaz geroztikoak dira beti: ikus sarreran bertan aipatzen den *Ortun Hurtiz de Axpuru* (~1214).

8.2.3 Mendebaleko testuetako lekukotasunak¹³⁹

Oñederraren azalpenekin bat, zaharra da euskal idazleen artean palatalizazioaren ezagutza aktiboa, eta ahoskeraren eta adierazpen grafikoaren arteko lotura sarritan izan da berbagai: Axular, Oihenart, Urte, Larramendi, Añibarro, Astarloa, Mogel, Bonaparte, Azkue eta besteren aipuak gogorarazi zituen Oñederrak (1990: 21 eta hurrengoak).

¹³⁸ Bizkaikoa dela bai, baina Busturiko *Axperi* dagokion ez du zehazten; aintzat hartu behar da jaurerrian badaudela Busturiaz gaindiko *Axpeak* (Lekeitio eta Durango aldean, adibidez); nolahi ere den, hemen hizpide dudana alderdi kronologikoari dagokionez, koherentea da proposamena.

¹³⁹ Adibideen zerrendak behar baino gehiago ez luzatzeko, Bizkaiko eta Gipuzkoako testu arkaiko eta zaharretakoak besterik ez dakartzat; Araban, aldiz, XVIII. mendeko datuak ere gehitu ditut, corpora urriagoa baita.

Hain zuzen ere, aurreko mendeetako iturriekin lan egitean egungo ikertzaileak aurkitzen duen arazoetako bat palatalizazioaren adierazpenari lotzen zaio: “XVIII.-XIX. mendeetan istilu gehien sortu zuen grafi-kontua dugu, askotan nor bere aterabidea asmatzeraino” (Urgell, 1995: lx). Izan ere, oso berandura arte arau grafiko bateratu orokor eta onartuaren faltak gorabeherak eta poligrafia-kasu nahasgarriak eragin ditu hainbat egileren lanetan. Afrikatuak ez du arazo handirik eragin,¹⁴⁰ baina frikari sabaikaria adierazteko <x>, <ix>, <s>, <ś>, <is>, <(i)ss> <si>, <(i)sy>, <sh>, <hs>, <s + bokal tiletuna>, <ch>, <j>, <ĵ>, <ifs> <g> eta <j> erabili dira gutxienez Bizkaian eta Gipuzkoan (ikus Urgell, 1987a: 360 eta hurrengoak hala grafia zaharrez nola Larramendiren eta Larramendi ondoko zenbait idazleren hautu eta proposamenez; halaber, ikus Urgell, 2018a: 608-609). Grafema batzuen edo bestetzuen erabilerak interpretazio-arazoak eragin ditzake zenbait kokagunetan: *gaisto* aldaeran *gaisto* ala *gaixto* dagoen ziur erabakitzerik ez dago, eta zenbait hizkeratan *gaizto* > *gaisto* ala *gaizto* > *gaixto* > *gaisto* gertatu den ikustea ere ez.

Arazo grafikoez harago, euskararen corpus historikoak erlijio-gaien inguruan duen homogeneousunak muga nabarmenak ezartzen dizkio palatalizazioaren ikerketari; izan ere, *item* lexiko jakin batzuk ugari agertzen diren arren (*ele(x)a*, adibidez), beste batzuen ale gutxi batzuk besterik ezin dira bildu, eta gehienbat erlijioaren esparruaz gaindiko testuei esker aurki daitezke.

Atal honetara ez ditut $V(j)z/tz > V(j)x/tx$ aldaketa islatzen duten berba guztiak ekarri: zenbait aldaera baliatuko ditut lagin gisa, nahikoak direlakoan fenomenoak Euskal Herriko mendebalean historikoki izan dituen indarraren eta mugen berri izateko. Honako *item* hauek erabiliko ditut: *baizen*, *eleiza*, *goiz*, *haize* eta *naiz*, *noiz* eta *inoiz* frikarietan, eta *bakoitz*, *gaitz*, *haitz*, *hareitz* eta *iritzi* afrikatueta.

BAIZEN > BA(I)XEN

Lafonekin (1999 [1957]: 656-657) eta Mitxelenarekin (*FHV* 101) bat, **bai-ez-en* forma legoke oinarrian (*FHV* 146; Oñederra, 1990: 47). Euskal Herriko mendebalean, bestalde, *ba(i)xen*ekin batera *-nrik* gabeko aldaerak aurki daitezke, baita *baxin* eta *baizin* ere (*OEH*, s.v. *baizen*). Euskara Arkaikoaz geroztik agertzen dira aldaera palatalizatuak mendebalean, nahiz eta sortalderantz egin ahala ahuldu egiten diren eta Arabako erdi-ekialdeko testuren batean forma palatalizatuak eta palatalizaziorik gabeak ageri diren. Hona hemen adibide sorta bat:

¹⁴⁰ Oro har <ch> erabili dute Hego Euskal Herriko idazleek, nahiz eta besterik ere aurki daitekeen; Bizkaiko idazle batzuen artean <ts> eta <tch> ere badaude.

- Bizkaikoak: *RefSent* 281 *Ator[r]en baxen ur[r]ago narrua*; *Salinas* 3 *Calea bere burua bax[e]n daroa*; *Mikol* 13r *Balio daue baxin gueyago*, 14v *ori es ta faltea, sobrea baxe*, 14v *Estago emen sorçi vaxe*; *Kapan* 36 *egungo oguien baxen?*; *BertsBizk* 15-3 *agaz baicin ezin ley*; *ElorZiriBerts* 19 *emen baicen veste lequtan...*
- Arabakoak: *IacobGeb* 1 *Bici bayce eztoc yl Don Iacob*; *Lazarg* A28:110 *ese bat baice beneric*, B3:87 *baice justo naxala escaetan*, B15:35 *baice au edo ori pensaetan*, B15:83 *ez gorri tantaric, baice çuria*, B21:40 *neurc baice sentiçacaric*, B21:75-76 *“Ongui etorri, çu jauna” baice / ez esan beste gauçaric*, B20:60 *amorez baize jarri igoalaz*, AL:1143r *salvo bacoçhic egon baxe*, AL:1153r *solamente negar baje beste gauçaric eguite ez euela*, AL:1144v *aseguin eta descansu baxe*, AL:1154r *gach orrendaco remedio emayten baxe*, A10:39 *gabaz-egunaz servidu baxe*, A16:20 *çuregaz baxe conturic*, B15:32 *aleguere baxe secula triste*, A4:8 *ezcondu baxinbatean ez*; *SevillaBerts* 81 *Guerran bayce ez daquie*; *VJesus* 4 *Bat bagen ez, jaune*, 5 *Iangoico bat bajen*, 7 *gure Iaun bat baxen*, 10 *eta sacrilegiocoa baxen*; *DotrSerm* 10-115 *viosa euren esan bat bisen?*, 14-52/53 *esin recibidu lei bein bisen*, 16-76 *elesa sorueu bisen selai iminteco?*, 16-77 *Eta mille urteric milla urtera bisen espalidi limeu?*, 24-103/104 *Estago consideradu besen se andiye dan pecatueu*, 40-167 *leen besen leen...*
- Gipuzkoako mendebalekoak eta hegoaldekoak: *Sasiola* B27:3/4 *Avemaria asi baice, ecin oy det notatu*; *EibarKoplZah* 4 *Jaungoycuac baixeste estaquie*; *Amil* 3 *semea baicen aita eternoa nagusiago da?*, 4 *beste lecutan baicen gueiago*, 4 *jaio baicen leenago*, 4 *Christo il baicen leenagoco santuac*, 6 *cegatic ez gueiago bat baicen?*, 6 *Antigoacoa oneec eliça bat baicen gueiago eztira?*; *SermDom* 4r *edaatecoagaz baize, enda mortificacinoacaz baize*, 4r *jatecoa leguez vaize*, 4v *trabaju enda mortificacinoacaz baize*, 8v *guez baize irazeguiriq egotea*; *ErrezGut* 3 *ynor daducan çuç bayce beneric*; *Grand tour* 6r *Tolosacua besin plaza politagoric*; *OArin* 41 *aentzat baicen ez dago*, 47 *accidenteac baicen beneric*, 140 *beste peccaturic venialac baicen...*

ELEIZA > ELE(I)XA

Latindar *ecclesiamekin* lotura duela agerikoa da, baina ez du ematen euskarara latinetik zuzenean sartutako mailegua denik. Badirudi *eleiza* forma zaharrena izan daitekeela, eta metatesiaren bidez azaldu nahi izan bada ere (Oñederra, 1990: 46-47), auzia ez dago argi:

Diptongo hori (-ei-) azaltzeko bi modu daude: euskararen barreneko metatesiz azal liteke, **elezia* > *eleiza* (cfr. agian lat. *asciola* > **azkiora* > *aizkora*, ik. han); alabaina, aukera honek arazoa du halako

metatesiak ez egotea batere ongi dokumentatuak. Horrela, aukera egokiagoa da aldaera erromantze batetik azaltzea, cfr. okzit. zah. *gleiza*, *cleisa* ‘eliza’, gask. *gleiza* ‘elizara jarraituki joan’ aditza, etab. (EHHE 196)

Diptongoaren jatorria jatorri, bokalerdiak eragindako palatalizazioaren lehenengo adibide ziurra zaharra da, Euskara Arkaikoa baino lehenagokoa: *Ybannes de Elexalde* agertzen da 1381ean Leinzko artxiboan EHHEren arabera (s.v. *eliza*), eta Arabako toponimian *eleiz-* & *eleis-*, *elex-* eta *eliz-* daude.¹⁴¹

Lan honen corpusaren ardatza erlijio-testuak izanik, ugari dira *eliza* & *eleiza* & *ele(i)xa* aldaeren adibideak, eta kasu honetan argiago eta ziurrago irudika daitezke zenbait muga:

- Bizkaikoak: frJZum 12 *Orco elexaen*; Andram 1-1 *elexearen*; IbarGC II:235 *eliça*, II:241 *eliza*; RefSent 142 *Oñac oz elejaracoz, vero ezconçaracoz*; Mikol 7r *iglesia - elejea*, 14r *Lelengo elexara*; Kapan <i> *Elexeetara*, 6 *Elexa santa catoliquea*, 12 *Mandamentu elexacoac*, 12 *elexa santearen Mandamentuac*, 26 *Ama elexa santeaganic*, 40 *escriptureenac, elexeenac, eta santuenac*, 48 *Christoc bere elexeagaz leguez...*; Zubia 425 *Elexa Santa Catholica bat*, 425 *Cegaz eguiten da Elexea*, 425 *Cergati da Elexea Santea?*, 425 *Cerda Elexea*, 425 *Cergaiti da Elexea bat?*, 425 *Elexati bacarric*; Urkizu 34 *Eleja Santa Catholiquiari*, 64 *Eleja Santien consueloraco...*
- Arabakoak: Land *capilla de iglesia - elexaco capillea, cisma de iglesia - çisma elexeana, iglesia - elexea*, (B) *elicea, monazillo - elexaco mutila, raçion de iglesia - elexaco erraçioa, sacrilegio hurto - hostua elegaxacoa, sacrilego - elexa oscaria*; Lazarg B22:1 *elexa*; Betol 2v *Elexa Santeac*, 3v *Elexa Santa Catolican*, 6r *Elexa ama Santean*, 6r *Eleja Ama Santacoac*, 7r *Eleja Ama Santearen*; Portal 65 *Eliçaco doctoreac*; VJesus 3 *elexaan zarçayten gareanean*, 4 *Elexa Santacoac*, 8 *Elexa Santa Catholiquea*, 8 *Elexa Santa Catholique bat...*; Barrutia 315 *eleizaco*; DotrSerm 10-50 *Alan contetan dau Eleseac*, 11-15 *emaiten bere doea Eleseari*, 12-1/2 *Elesa Santa Catholiquea*, 12-15 *bata da Elesa Triunfantea*, 15-79 *datosala elesa onetara arime bi*, 18-21/22 *inquietauco badaude elesan sacerdotea eta beste mesa ensuten dagosanac...*
- Gipuzkoako mendebalekoak eta hegoaldekoak: Garibai A46 *Aita gurea bein eliçara eta orduan nequez*, B11 *Ayta gurea vein elexara, eta orduan tormentuz*; Sasiola B27:1 *eliçara*; Amil 3 *eliza ama santeac*, 6 *cer da elicea?*, 6 *cembat eliça dira?*, 6

¹⁴¹ Bestalde, ez dirudi fenomeno horrekin lotzekoa denik Nafarroako ekialdeko 1057ko *Elessa*: “mendebaldekoa da *elexa* aldaera, eta mende batzuk geroagokoa” (EHHE 195).

Aranzazuco elizea, 6 oneec eličabat baicen gueiago, 6 eliza au, 6 elizaco ondasunetan, 6 elizaan remedioac; AzpEzkZin 4 elica sanduac; SumBrev 12 Eleiza santea, 23 Eliza santearen aumentua; LoiolaDot 3 eleizan sarcean, 4 Elizaco oracioac, 5 Elizaco zaspī sacramentuac, 18 Eleiza ama santeac...; OArin 41 Eleiza ama santuaren semerican, 42 Baptisterio santutic eleičara sartcea?, 154 Eleizeac zor citčaizcan...

GOIZ > GOX

Berba arrunta izan arren, corpusaren monotematismoa dela-eta goizen agerraldiak ez dira ugari, eta batez ere erlijioaz kanpoko testuetan metatzen dira. Hona hemen sorta bat:

- Bizkaikoak: *RefSent 439 Arr ezac leyen ganeco lañoa ta doquec goxera gassoa, 440 Beluco esconęea deunga, goxeticoa ez oba, aldia gauzac daude, aroari jarrain gaquioza, 450 Zarren semea gojago zurz, 475 Zor çaarra goyz gayztoen beguira, 517 Eder elaea goxean cantazean, enearen canteac jo nau biozean, 437 Luquiari trancart eguiteco gojtu bearco; Mikol 7v mañana - goxa, 12r goxa ta herloxua estabilsas batera, 12r Noraco aen goxetic, 13r aen goxeti, 12r goxeti xayguitea, 14r goxetaraco; Kapan 129 Goxean leelengo iraçarri dinean, 129 obra egin ditučanac goxerean...*
- Arabakoak: *Land manana del dia - guoxa, goxaldea; Lazarg AL1142v Biaramun goxean, A6:9 oy onezquero gox ocetan da, A24:53 Berandu ezin eta gox jagui, B11:11 edo berandu edo goxago; Barrutia 244 goizean goizean bearco yjoc entresilua capazu, 332 bihar goiseco beste alderuz, 343 & 467 goizean bein; DotrSerm 15-98 Gosean topadu eudesan, 23-137 esan eusen gos baten.*
- Gipuzkoako mendebalekoak eta hegoaldekoak: *Garibai A3 Goiz salsa osha, verandu varazcaria, A51 Goyztarra ni magaletan det aguiari, B7 Goz salsa osa, Verandu varazcaria, B48 Gox gorric euri daidi, Arras gorric eguzqui, B48 Gox gorri de Navarra; remojarte ha la çamarra; Sasiola B33:2 goiz; SumBrev 6 konzienziako examiña goizean; EibarKoplZah 9 aric zapatu goiseco...*

(H)AIZE > (H)AXE

Aurreko berbaren kasuan legetxez berba arrunta izanagatik, gutxi dira (h)aizeren agerraldiak corpusean; adibide banaka batzuk besterik ez ditut aurkitu, denak ere erlijio-testuez gaindikoak. Adibideen urritasuna dela eta, lurraldekako bereizketarik egin gabe emango ditut: *RefSent 419 Perrau neuen gogoa, axeac bestera naroa; Land abrigo viento - axea; ayre*

elemento - axea; ayrosa cosa - gauça axez betea, calma de viento - axean calma, çierço - vengo axea, remolino de viento - axea vueltea, auentar el pan al viento - eraxo, (B) ayzarazea; Lazarg A17:110 axeac oy darabil beletea; DotrSerm 11-26 ase fuerte baten modure, 23-46 aseac daroasan berbac direala?, 43-49/50 se aseac seinbet altugo topetan daben ause daroa lasterrago; Garibai B62 Axea nora, capea ara; Barrutia 332 beste alderuz izulico xoc aizeac...

NAIZ > NAX

Izanen adizkietako nas ‘naiz’ & (h)as ‘haiz’ aldaeretan konplexuagoa izan da aldaketa-prozesua, bokalerdiaren osteko palatalizazio-prozesuaren ondoren despalatalizazioa gertatu baita. Aztertutako corpusean, bada, adibideak hiru multzotan bereiz daitezke: (i) adibide zaharrenak, aldaera palatalizatuak dituztenak; (ii) despalatalizazioa aurreratuta edo burututa erakusten duten adibideak; (iii) despalatalizazioaren ondoren <z> etimologikoa berreskuratzen duten idazleek emandako aldaerak. Hona hemen aurkitutako adibide sorta bat:

- Bizkaikoak: *RefSent 57 Edo eguiatz nay guzurraz, elicatuco nayz, 300 Azo bardindu nax, nox dot urtea?; EgiaKant 156 naxan artean munduan vici; Mikol 3v ni nax, 3v ni ysan nax, 3v ni ysan al nax, 3v ni naxa, 4r ni naxa, 13v sarra naxala, 14r naxala ni ordi ona, 15r escatuco nax emon daguiala contua...; Kapan 23 Señaleetan naxala, 118 naxala araco seme prodigoa, 133 sartuco nax, 155 nax çure criaturea, da nax çure elexaco miembra, nax iauna obrea eguin cenduana, 155 deunguea banax bere...; Arzadun 52 neu nasana, 52 eldutenas, 49 gueratu nasala...; Urkizu 3 deungagoa nasálaco, 21 Elzenas, 25 ez nasala, 28 elzenas...*
- Arabakoak: *Land auer gana de parir - erdi gura nax, auer gana de cagar - cacacurr nax, auer gana de çenar - afaldu gura nax; Lazarg AL:1147v orregaz egon nax ni, AL:1153v ni joango nax, A4:11 beste amore bilatuco nax, AL:1150v ni najala Marsellaco naturale, A2:16 oy ni naxala aspertu, A3:17 Ona etorri naxan azquero, A9:26 ez daquit neurau nor naxan, B1:1 Ez naiz çuri ederra, B1:5 balzeran banaiz vere, B8:1 Consolaytan naiz da, B18: ilgo naiçala...; Portal 13 Ni Iangoico naiz; Gamiz “Dabilenchoac” 2-3 ifin naiz au eguiten, “Veste tunucho berri bat” 1-1/2 Mutil batec ezan dust / naiz[e]la galanta; Barrutia 12 naizan zeure esposea, 40 Ni naiz, 49 esclauca naiz ni, 96 xarten naiz bidean, 97 etorrigo naiz, 127 onetan oera naiz, da enaiz ondo berotu...; Albeniz 167 eldu naiz zugana, 167 zugana eldu naiz; DotrSerm 2-62 ni nas Jangoicoa, 2-62 ni nas Jangoicoen semea, 2-63 ni nas Jesus, 33-98/99 urte gustitan confesadu nas, 33-130 Bada ni, sein nasan suen jueza, 46-150 condenadu nasala...*

- Gipuzkoako mendebalekoak eta hegoaldekoak: Sasiola B27:1 *Eleiçara juen oy naiz*, B27:5 *liburuan bere jarri oi naiz*, B28:19 *ç]ure minez ilgo banaiz*, B30:25 *aren equtzen etorrigo naiz*, B28:7 *Speranceaç bici oy n[aiç*; Amil 2 *naiz ceinacen*, 2 *jaguicen naiçanean*; ATxakarGut 6 *Egongo nais orren respuestiaren sain*; AzpGut 1-5 *Asco alegratu naiz*, 2-3 *i jaiquizen naiz egunoro*; LoiolaDot 13 *cergatic naizan ignorantea*; OArin 135 *Acusatcen naiz seigarren mandamentuan*, 137 *Explicatcen naiz clarecia gueiagoraco...*

NOIZ > NOX

Izanen adizkietan gertatutako fenomeno bera dagokie nox eta nos & noz aldaerei, eta azalpenetan ez naiz luzatuko: bokalerdiaren ondoren palatalizatu egin zen txistukari frikaria, eta ondoren despalatalizatu. Kasu honetan ere, garaia eta egilea zein den, aldaera palatalizatuak, despalatalizatuak eta idatziz <-z> etimologikoa berreskuratu dutenak bereiz daitezke adibideen artean:

- Bizkaikoak: *RefSent 300 Azo bardindu nax, nox dot urtea?*, 505 *Ayn da ona nojala çe ez daquit nox doqueda*; Mikol 6r *cuándo (pregunta) - nox*; Kapan 23 *Nox da*, 46 *nox da pecatu*, 63 *Nox obligueetan dabee*, 73 *caridadeen contra nox dira...*; BertsBizk 5-3 *noisbait Moretec dinoan legues*; Arzadun 46 *Nos eguin bear da penitencia?*, 46 *Nos aguinetan daben confessoreac*, 50 *Nos ifintenda Jesuchristo, hostian, da calizan?...*
- Arabakoak: Land *quando - nox, nunca - ezta nox bere, quando quiera - que edonox*; Lazarg AL:1153v *nox Sirenac eta Silbiac il bear euen*, A26:69 *Oy nox cenbilcen*, B20:41 *Dichoso eguna nox galdu ninçan*, AL:1146r *noxbait-noxbait acorda çatez*, A17:88 *edo bestela noxbait il naguiçu*, B9:15 *noxpait irecaçu*, A8:6 *oy noxbayt galduco doçu*; DotrSerm 16-10 *Nos artean ireungo dau gloriye onec?*, 25-132 *Baye nos esan eusen au Christoc?*, 29-58 *Eta baquisu nos?*, 31-105 *Nos confesetan da?*, 31-125 *Nos doas elesara confesetan?*, 40-190 *nosic nosera*, 46-108 *Eta nosic nosera emongo deuse edaten...*
- Gipuzkoako mendebalekoak eta hegoaldekoak: Amil 2 *noiz eguin oi doçu curuce ori?*, 6 *noiz juzgaduco gaitu?*; AzpGut 2-31/32 *noiz etorteco dan Caracastiç*; LoiolaDot 3 *Noiz edo cein demporatan*, 11 *Noiz etorrigo da illac eta viziac juzgacera?*, 26 *Noiz obligacen deue pecatu mortalaren azpian?*; OArin 54 *Noiz dago obligaturic*, 55 *Noiz gaude obligatuac*, 170 *jaquin noiz arquitcen dan barcacioa escatceraco obligacioa, eta noiz ez.*

INOIZ > IÑOX

Aurreko bi kasuetako azalpenek bete-betean balio dute *iñox* & *iños* & *iñoz* aldaerak azaltzeko; beraz, kasu honetan ere ez ditut errepikatuko. Hona hemen aurkitutako adibideak:

- Bizkaikoak: *RefSent* 331 *Equix nago guertuago ynox baño guduraco*; *EgiaKant* 74 *jagoten ynox bere Yçorra bagaric*, 144 *ez çugan here yñox amessac onac*; *Kapan* 107 *iños damu içan daben*; *Urkizu* 3 *ez ze[u] iños ofendietaco*, 28 *ez zeuri iños quènzeco*, 33 *ez zeu iños ofendietea...*
- Arabakoak: *Lazarg* A23:5-6 *Nic orain diot inox ez çala / ipuiçarric, guçurric*, B15:34 *Cegaiti monjea iñox eztago*, B16:113 *inox dicharic eztudala*; *DotrSerm* 2-10 *iños es ecusiye*, 4-56 *estabenac iños consideretan?*, 5-24 *estaude iños ecusico*, 11-110 *esan iños eldu â biyer!*, 16-63 *egusqui bet iños sarsaiten estana...*
- Gipuzkoako mendebalekoak eta hegoaldekoak: *OArin* 28 *ez ceban inoiz ere izan guizonan artetic inorequin ere parteric batere*, 40 *inoiz ere andic irteteco*, 41 *inoiz ere galtceeco beldur bague*, 131 *inoiz eguiten baldin badeb...*; *IsSagEsp* 1r *es ziran inos ilgo*.

BAKOITZ > BAKOTX

Mitxelena (*FHV* 158) eta Oñederrak (1990: 49) ikusi bezala, afrikatuetan bokalerdiaren ondoko palatalizazioa amaieran agertzen da. *Bakoitz* aldaerak zaharragoa izan behar badu ere, *bakotx* palatalizatua ere zaharra da: *EHHEk* (s.v. *bat*) *Amesbacochaga* jasotzen du 1347an (Lekeitioko artxiboko agiriak), eta *Areizbacochaga* 1452an (Elgoibarko artxiboko agiriak). Hona hemen hainbat adibide:

- Bizkaikoak: *Andram* 2-5/6 *darda bacoçac euren baçarrean*; *RefSent* 381 *Eun sauel bateco ta bacoça bere gogoco*; *Kapan* <i> bacoçac artuten dabela, <i> eduguico dau bacoçac bere ecsean, 5 *Iesu Christo aren seme bacoç gueure iaunagan*, 78 *Bacochari emaita çor jacana*, 122 *erioçea ezquero iatorcan bacochari iudicioco eguna...*; *Urkizu* 7 *bacochari misterio bat*, 9-10 *considerau edó meditadu amarreco bacochean...*
- Arabakoak: *Lazarg* AL:1143r *salvo bacoçic egon baxe*, AL:1143v *Silvero gueratu cidin bacoçic*, AL:1144r *Amaren seme bacoça naiz*, A16:73-74 *Tortolachoa ebilten da / bacoçic maiaz ilean*, B5:30 *erro bacoç bat jaiztea*, B16:46-47 *Ribera artan nesca oa / bacoçic necusenean*, B20:10 *bacoçic nenbilela illunetan*, B21:41-42 *Çu nundi çabilz, amoradua, / bacoç desconsoladuric*; *VJesus* 7 *estago gustietan da bacochean Iangoico bat*, 16 *bacoçac bere debociñoecas*; *DotrSerm* 1-

86 *bacochac dauco ar bat*, 4-115/116 *pecatu eguin senduin bacochean*, 6-88 *beguiretu begui bacochac*, 7-89 *bacochen concenciye*, 20-90 *entendidu deiyesan moduin misteriyo bacocho banan-banan*, 25-111 *eta diru deunguero eroan bacothagaitic disparetan deuso*, 38-12 *sentidu bacothagas...*

- Gipuzkoako mendebalekoak eta hegoaldekoak: Amil 4 *sinicen boçu aren seme bacoiz Jesuchristo gueure jaunagan?*; EibarUdal 1r *berrogueta amarna ducac bacochac*, 2r *amar ducaten penan bacochac*; LoiolaDot 19 *guizon bacochac deu berea*; OArin 12 *Crutze bacoitcean cer esaten dezu?*, 62 *Mandamentu bacoitcean cer aguintcen zaion*, 133 *pecatu moeta bacoitcean*, 139 *bacoïçac eutzi ditçaqueanac...*

(H)AITZ > (H)ATX

Euskal Herriko mendebalean zabaldu askoak dira bai *(h)atx*, bai horren gainean eraikitako toponimoak. *EHHE*ren arabera, *(h)atx*en adibide zaharrak daude Erdi Aroan: 1214koa da *Ortun Hurtiz de Axpuru*, eta Donemiliagako artxiboan agertzen da. 1025eko Rejan Aldaik ez zuen adibiderik ikusi: “Ejemplos como *Harizavalleta* (seguramente *Har(e)itzabaleta*; actual *Aretxabaleta*), *Haiztara*, *Narbaiza* (Narvaja), *Hazpurua* (seguramente *Ha(i)zpurua(a)*; actual *Axpuru*) o *Haizpilleta* indican que el fenómeno a estudio no se había cumplido (no parece ni iniciado) para el siglo XI” (2014: 232); Rejan bertan agertzen den *Hassarteren* arazoez, ikus Salaberri (2015b: 114) eta lehenago aipatuak.

Euskara Arkaikoaz geroztik, zenbait historialarik etimologia-proposamenak egitean islatzen duten informazioa interesgarria da ezagutzen zuten edo zituzten euskaretan ezaugarri jakin batzuk zeuden argitzeko. *(H)atxi* dagokionez, halakotzat jo behar dira Mendietaren *Aerario*ko *Atxasarri*, *Axquibel* eta *Axpe* (Ulibarri, 2018: 760). Corpusean aurkitutako adibideak batera eta kronologikoki ordenatuta emango ditut kasu honetan, hain dira gutxi: Lazarg A6:29 *Axparreneco larrosachoac*, A17:103-104 *Ascotan, çu bacina pedernala, / edo ni sufriceco baninz achez!*, B22:28 *gustietati florea dira / orduan Axpurucoac*; *Aerario Atxasarri, Axquibel, Axpe*; Mikol 8v *peña - acha*; Kapan <i> *ach artean*; BertsBizk 23-1 *Orduña aldeco acha*; DotrSerm 1-118 *iminten dau pausue cuidedus dagoanean ach artean*.

(H)ARE(I)TZ > (H)ARETX

Kasu honetan ere berba arrunt askoa da *(h)aretx*, baina corpusaren monotematismoak ez dio tarte handirik uzten ager dadin. Esangura dela eta, gogoratzekoa da Euskal Herriko mendebalean ‘haritz’ ez ezik ‘zuhaitz’ ere esan nahi duela, eta *Refranes y sentencias* bildumako

zenbait adibidetan ‘ezkur’, gaur egun *sagarra* eta *madaria* fruitua zein zuhaitza diren era berean. (*H*)*atx* aldaerarekin gertatu bezala, historialari zaharrek toponimiari buruz emandako azalpen etimologikoak argigarri dira egileon euskararen zenbait ezaugarriren berri izateko. (*H*)*aretxi* dagokionez, Mendietak *Arechondo* ‘fundación entre ro[bles]’ eman zuen (Ulibarri, 2018: 759), eta Iburguen-Cachopín kronikan besteak beste *Arexçabaleta* ‘roble dal ancho’ eta ‘término o monte lleno de robles’ ematen da (II:410, *apud* Arriolabengoa, 2008: 211).

Hona hemen corpusean aurkitutako adibideak: Andram 2-2 *jaureguiaren aurreco arextian*; IburgC *Arexçabaleta, ariza, ariça*; RefSent 37 *Caden charriac arech obea yrunsi*, 109 *Arech asco dan vrtea besteac baño ez obea*, 279 *Arecherean artera ecandu gaxtoa arçayten da*; Mikol 5v *árbol - arecha*; Land *haya árbol - arecha, hayal, lugar dellos - arechteya*; Aerario *arecha - roble*; MendKoa *arechen vean*.

GAITZ > GATX

Gatx aldaera ez da Euskal Herriko mendebaleko eskusiboa: gogoratzekoa da Mariano *Mendigatxa* bidankoztarraren deitura, bai eta Erronkaribarreko testuetan aldaera arrunta izan dela ere (*OEH*, s.v. *gaitz*). Are gehiago, *EHHE*ko adibide zaharrena Euskal Herriko ekialdekoa da, ez mendebalekoa: *dompnus Sancius de Lop Gacha* agertzen da 1246an (*EHHE* 289), eta Bizkaiko adibide zaharrenak XIV.-XV. mendeetakoak dira: *Johan Peres d’Iturgacha* (1138), *Diego Lopez de Largacha* (1415), *Pedro de Yturgacha* (1468), *heredades de Vasagach* (~1510) eta abar dakartza *EHHE*ek. Hona hemen corpusean aurkitutako adibide-sorta bat:

- Bizkaikoak: RefSent 144 *Ostenduco zara ta aldi ygaroa oraetan gajta*, 118 *Aldi joana bior[r]jetan gasta*, 417 *Arozaren esea zozes, zozes vere gaiches*, 296 *Gach eguiten boc, aynbesteri ychadoc*, 312 *Gach çe erexqueoc yñori, ta emac vere a edoçeyni*, 362 *Sayra noçu, asper[r]jetan gach eztoçu*, 376 *Lenaengo Andrea da emazte, bigarrena seniquide, arena gach ta calte...*; Mikol 6v *dificil - gacha*, 7v *mal, achaque - gacha*, 10v *etorrigo xasu / gacha bertati*, 13r *Edan daysu oster a, se esteysu gachic*; Kapan 5 *Iauna gacherean libradu*, 36 *erremedioa gach gustiena*, 38 *Zein gacherean esaten doçu libradu gachiçala gach gustietaric*, 51 *gach eguin ebanac*, 52 *laguneen gachic*, 99 *gach andiren bat*, 99 *eguiten deustela gachen bat...*; Zubia 419 *libradu gaiguzu gaiz gustietatic*; Arzadun 16 *Jauna gacherean*, 23 *jarraituten jacuzan gacheraco*, 34 *gach eguiten deuscuenai*, 35 *Jauna gacherean libradu*, 35 *Libradu gachiçala gach da pelliburu guztietaric*, 36 *Proximoari gach eguiten...*

- Arabakoak: *Perutxo ordu gachez*; *Land a desoras - hordu gachean, tempora vaga*; Lazarg B1:3-4 *amorez gal dadila / gaiz deriztana*, A27:1-2 *Mari Lopezco atrebidea, / ez esan secular gaycic*, AL:1140v *Poeta gacha idoro doçu*, AL:1152v *oneinbat gach ire causaz etorri dan azquero*, AL:1153r *ni ez nator çuey gachic eguiten, daucaçun gach orrendaco remedio emayten baxe*, A1:45 *ceña dan utra librea gacha*, A11:26 *sospecha gachez beteric*, A24:73 *Pobreonençat oy gachic asco*, AL:1143v *Ai, ene desdichadua, / gaichez rodeadua!...*; Betol 2v *libradu guaiguiçuz gach gustiric*, 7v *proximoen gachac*; Iturbe 10-1 *Ascoren damu gaiza*; DotrSerm 2-55 *gure gachensat, balsamu saludablea*, 14-46 *acarreadu euscun gachic asco*, 22-3 *gueure proximuiiri es gachic eitea*, 23-54 *dañu eta gach gravereen bat eiteco*, 27-114 *pecatu mortaleco gachean...*
- Gipuzkoako mendebalekoak eta hegoaldekoak: ArrasErrekII 7 *soriac gach[...]* *Asteasun su eldu*; Amil 2 *Jaungoicoac libradu naguiian pensamentu gaicetatic*, 2 *Jaungoicoac libradu naguiian berba gaicetatic*, 2 *Jaungoicoac libradu naguiian obra gaicetatic*; SumBrev 12 *juramentuen aztura gayza*; LoiolaDot 16 *gaiz eguin diguenai*, 17 *animaco gaiz eta peligru gustietatic*, 22 *Ez gaicic eguitea*, 23 *ez adicea proximoaren gaizac*, 25 *flaquezac eta gaizac*; OArin 98 *inoren onaz gaitz arcea*, 130 *confessioa izateco gaitza*, 141 *accio ura gaitça içanagatican ere*, 157 *Bere proximoaren gaitz andiaz...*

EREITZI > ERETXI

Mitxelenaren (*FHV* 87) arabera, *ei* diptongoa proposatu behar da *erexi* aldaera azaltzeko, eta hala jaso zuen Oñederrak (1990: 114) ere. Hain zuzen ere, zenbait urteren buruan hori berretsi du Lazarg eskuizkribuak (Blanco & Krajewska, 2020: 284). Bere horretan zein *on erexi* bezalakoetan zabal dokumentatzen da corpusean:

- Bizkaikoak: frJZum 9 *ene erechian oba da guarda ditean exilic*; RefSent 242 *Onerechien beguietan gauça ezayric eztan*, 327 *Onerechiac vrrutirean dacus*; Enoj 14 *ayn altu onerechia*; Mikol 5r *amar - on erechi*, 10v *Dempora baten on oy nerechu*, 10v *Alcarr on badereche*, 10v *nigasco on erechia*, 12r *Peru xauna derechan vategas*, 12r *bere adisquide derechala Joane xauna*, 14v *Ori eguinday gozo derechalaco ardaoac*; Kapan 39 *cer eztaucala derechanac*, *cer eguingodau*, 47 *iaquituneen erechian*, 72 *Zegaiti derecho pecatu veniala*, 89 *dericheen demporaren baten*; Zubia 423 *derechan Iesu Christo*, 424 *lecu oneri derecho Abraanen Senoa*; BertsBizk 33-5 *agaiti derichu zuri*, 6-1 *Gauza au nef[u]re yrichian*; Arzadun 16

Celan dereche?, 28 *ceini guizon eguinic derechan Jesu-Christo*; Urkizu 8 *Misterioai derechè dolorosoac*, 9 *dereche gloriosoac*, 12 *dereche dolorosoac*; 7-1 *Or dagoala, derichat...*

- Arabakoak: Lazarg AL:1144r *nic çuri on dereiçut*, AL:1151r *derechula utra on*, AL:1152r *cegayti nic ezterechut on çuri*, AL:1144v *ceñac utra on erechan Silverori*, AL:1145r *ceñari ereiçan Arcileo*, A4:2 *on dereiztaçun ala ez*, A7:73 *nola ereiçun ceure icenaz*, A11:3 *doncelleari Lora ereyçan*, A24: 119 *Oy oni luce derechanori*, A26:21-22 *banerexqueo / oy lequiola umilladu*, B1:4 *gaiz deriztana*, B3:41 *neuri baño oba derechudana*, B11:7 *çuc bere niri derextaçula*, C1179r-1 *donceleari Lora eriçan*; DotrSerm 1-138 *au desdichedue erechi arren*, 3-14 *seineri derechan Jesuchristo*, 17-71 *derecho dagoala seguru*, 20-23 *Derehasu asco?*, 31-101 *erechiric dagoala bere borondatean*, 33-8 *alan nerechan acabadu sala mundue...*
- Gipuzkoako mendebalekoak eta hegoaldekoak: ErrezilGut 3 *onegui derizu*; LoiolaDot 9 *guizon eguinic derizon Jesu Christo*, 26 *Cergati derizte misericordiac?*, 29 *Cergaric derizo mortala?*, 34 *Seme guizon eguinari nola derizo?*; OArin 37 *orregatic deritza egun ari juyzioco eguna*, 71 *ceñari deritçan altaracoa*, 141 *eguiten badab gauçaren bat pecatu dalaco ustean edo iritcian*, 143 *orri deritzo eta damutasun moeta ori da acto contriciocoa...*; SermDom 4r *baderichot vere tempora onetan*, 7r *derichot guraso ascoq obligueetan dabela*, 8v *Dino Philon derichon autore bateq.*

8.2.3.1 Ikuspegi orokorra palatalizazioaren hedaduraz

Bokalerdiaren osteko palatalizazioak hedadura gorabeheratsua du, aztertzen edo hautatzen den *itema* zein den, aldatu egiten baita, askotxo aldatu ere: ezagun da *bakotxen* hedadurak ez duela zerikusirik *hatxen* hedadurarekin, esaterako. Nolanahi ere den, hemen aztertutako hamabi *itemek* Euskal Herriko mendebalean eremu bateratua eta tinkoa irudikatzea ahalbidetzen dute; zehazki, mendebalaren mendebalean, Bizkaiko eta Arabako erdi-sartaldean, eremu horretan baitu inon baino indar handiagoa palatalizazioak.

Bizkai osoan eta Gasteiztik (berau barne) mendebalerako lurretan sistematikotzat jo daiteke palatalizazioa XVI. mendetik, salbuespenen bat salbuespen (*cfr. RefSent 57 nayz*); are gehiago, Erdi Aroko onomastikak data hori XIII. mendera aurreratzea ahalbidetzen du. Araban, badirudi forma palatalizatuak erabiltzen ziren eta erabiltzen ez ziren lurren arteko trantsizio-eremua iparraldean zegoela, Aramaiotik Larreara bitartean, Lazarraga eskuizkribuan eta

Barrutiaren lanean txandakatu egiten baitira berrikuntza duten eta ez duten formak; Larreatik eta Gasteiztik sortaldera, berriz, ez dago palatalizaziorik.

Gipuzkoan eremu txikia izan du palatalizazioak historikoki, eta hala izaten jarraitzen du: *bakotx* bezalako aldaera orokorrago eta bakanen bat kenduta, Bizkaiari deusela dauden eremu batzuetan besterik ez da ageri, eta ez beti sistematikoki: Arrasateko eta Eibarko testuetan bai, baina ez iparralderago (Debabarrena) edo ekialderago (Antzuola).

8.3 Erakusleen aldaerak

8.3.1 1. eta 2. graduko erakusleak

8.3.1.1 Ezaugarriaren deskripzioa

Mendebaleko euskararen izen-morfologia bereizgarriaz aritzean, erakusleen sistema aipatzea arrunt izan da (Zuazo, 1998a: 205, 2017: 41), lehenengo eta bigarren graduko erakusleetan ez baita bereizketa morfologikorik egiten: pluraleko formak singularreko zeharkasuen gainean eraikitzen dira Euskal Herriko mendebaleko eremu zabal batean (Azkarate & Altuna, 2001: 18; Martínez-Areta, 2013: 286), gainerako euskalkietan gorde den bereizketaren aurka; alegia, hala singularrean nola pluralean *hon-* eta *hor-* dira oinarri. Castañosi (1979: 90) eta Manterolari (2015: §5.5.3) jarraituta, errazena da proposatzea ezaugarri honetan Euskal Herriko mendebala izan dela berritzaile; izan ere, *-ok* plural hurbila (*h*)*auek* erakusletik gramatikalizatutako forma da, eta bilakabide horrek mendebal osoan ere inoiz (*h*)*auek* existitu zela islatzen du; *cfr.*, halaber, *hauren* gainean eraturako izenordain indartu arruntak: *neu(r) < ni-haur*, *heu(r) < hi-haur*, *geu(r) < gu-haur*, *zeu(r) < zu-haur*. Zehazki, Euskara Batu Zaharraren osteko baina Euskara Arkaikoa baino lehenagoko beste berrikuntza da Euskal Herriko mendebaleko 1. eta 2. graduetako erakusleetan agertzen dena.

Beste alde batetik, lekukotasun historikoek erakusten dute pluraleko erakusleak bereizteko, hizkeran hizkera modu bat baino gehiago dagoela. Egun, Bizkaian hiru aurki daitezke (Gaminde, 2007: 95):

- Bereizketa fonologikoa: hainbat hizkeratan azentua baliatzen da egun; adibidez, (*h*)*onétan* absolutibo singularra da, eta (*h*)*ónetan* plurala.
- Bereizketa morfologikoa: hizkera batzuetan singularreko formetan <e> agertzen da, eta pluralean <ee>-tik eratorritako <ei> edo, asimilazioz, <i>: hizkera horietan, beraz, (*h*)*onetan* singularra da, eta (*h*)*oneitan* & (*h*)*onitan* pluralak dira.
- Bereizketarik eza: hizkera gutxi batzuetan ez da bereizketa fonologikorik zein morfologikorik egiten, eta bereizketa egoeraren eta erreferentearen arabera egin behar dute hiztunek.

Lehenengo eta bigarren graduko erakusleei buruzko atal honetan hedadura-gaiak izango ditut hizpide nagusi, bereizketa-gaiak albo batera utzita; izan ere, ezeinen jarraipena egitekotan, <e> vs <ee> bereizketarena egin liteke, hori islatu baita idatziz. Halere, bereizketa hori lan honek langai nagusi duen arotik kanpo lekukotzen da lehenengoz, Euskara Zaharrean; beraz, uste zitekeena baino modernoagoak dira bereizketa morfologikoaren lehenengo lekukotasunak. Manterolaren ustez (2015: §5.5.3.2), <e> horiek epentetikoak izan litezke; hots, bigarren

silaban *hek* pluralgile zahar eta orokorra dagoelakoan, *hon-e-hek* & *horr-e-hek* berreraiki daitekeela uste du, nahiz eta proposamenak Manterolak berak aipatzen dituen arazoak dituen:

- Euskal Herriko mendebalean ez dago XVI.-XVII. mendeetan hasperena zegoela proposatzeko daturik eta, horrenbestez, epentesia ez litzateke beharrezko.
- Kronologiari dagokionez, ez dago (*h*)*oneek* & (*h*)*orreek* ereduiko aldaera <ee> bikoiztunik ~1640 baino lehenagoko testuetan, eta orduz geroztik ere hizkera jakin batzuetako testuetan besterik ez dira agertzen, gehienbat bokal soilekin batera.

Aurreko bi puntuen argitan, behin-behinean proposa daiteke erakusleetako <ee>-ak ez direla mendebalean erakusle-sistema berria ezarri zen garaikoak, ezpada gerora sortutako berrikuntza bat: “baliteke beranduagokoak izatea, pluraltasun-marka berranalizatu baten zabaltzearen ondoriozkoak” (Manterola, 2015: 341). Zaharrak izatera, pentsa liteke oro har azentu bidezko bereizketa fonologikoa egiten bazen, ~1640 baino lehenagoko idazleek ez zutela beharrezko <e> vs <ee> bereizketa grafikoki adieraztea, baina proposamena ahula da, bereizketa ahozkoan gertatuko bailitzateke, ez idatzian.

8.3.1.2 Testuetako lekukotasunak

8.3.1.2.1 Bizkaiko testuak

Bizkaiko testuetan xv. mendetik aurrera sistematiko dira singularreko zehar-kasuen gainean eraikitako erakusle pluralak lehenengo eta bigarren graduetan, eta sistema horrek indarrean dirau egun ere: berrikuntza erabat hedatuta dago testu arkaiko eta zaharretan Bizkai sartaldean, erdialdean eta sortaldean, eta jaurreirian aspaldirik indar betea zuela islatzen du sistema zaharragoaren hondarririk ezak. Hori dela eta, ezaugarriaren muga geografikoak zehazteko Euskal Herriko beste lurralde batzuetako lekukotasunak aztertzeari interesgarriago iritzita, Bizkaiko adibide-sorta bat besterik ez dut hemen emango; zehazki, Euskara Arkaikokoak eta Zaharrekoak dira adibideak, bai eta, aurretik iturririk ez dagoen eremuetan, Lehenengo Euskara Modernokoak ere: Andram 2-4 *onen bean escutariric asco*; Kapan 9 *Amar mandamentu oneec*, 10 *divinidadeari perteneçietan iacazanac dira oneec*, 19 *oneec icussico dabee*, 39 *oraziño oneen condiziñoac*, 49 *Oneez ostein*, 57 *Eta orreetarean norçuei gueiago...*; Mikol 12v *onec osoric dagos*, 13r *oneyc dira egunac*, 13v *basina aen adisquidea onena seyn ni naxa*; BertsBizk 3-2/3 *Aranburu onei / conseju ei eusten emon*; Zubia 426 *oneen artean*; Arzadun 14 & 15 *diraz onec*, 18 *amar mandamendu oneec*, 43 *oneec diraz*; Urkizu 6 *onec dira*, 7 *onec partietan dira...*; ZolloGald 3r *señetan dagosen pregunta oneic*, 3v eta *oneic toquetan*

yacasala, 4v eta *oneic errezibidu situsela...*; *Errosariyo 8 Ofrecietan deutzuguz amar Ave Maria onec*, 10 *Amar Ave Maria onec eta Pater noster bat*, 32 & 38 *esango dituz onec...*

8.3.1.2.2 Arabako testuak

Bizkaitik kanpo, Arabako testu arkaiko bitan besterik ez ditut aurkitu ezaugarri hau aztertzeko adibide egokiak, Betolatzaren dotrinan eta Lazarraga eskuizkribuan, eta Araban XVI. mendean sistema bat baino gehiago zegoela erakusten dute.

Betolatzaren dotrinan gutxi dira adibideak, baina Bizkaiko testuetako forma berberak agertzen dira izenordain- zein determinatzaile-funtzioan: 4v & 5r & 7v *dira onec*, 6r *amar mandamentu onec*. Horrenbestez, ezaugarri honetan bat egiten dute Betolatzaren dotrinako euskarak eta Bizkaikoak.

Lazarraga eskuizkribuan bestelakoa da egoera, beste hizkera-eredu bat agertzen baita; gainera, testu luzeagoa izanik, adibideak ugariagoak dira. Zehatz esanda, lehenengo eta bigarren graduetakoko singularretan (*h*)*on-* eta (*h*)*or-* agertzen dira zehar-kasuetan, baina pluraletan *oek* eta *oriek* daude absolutiboan, eta horien gainean eratzten dira zehar-kasuak ere (Mounole, 2020: §3.1.1). Hona hemen zenbait adibide:

- Lehen gradu pluralekoak: AL:1139v *berba oec*, AL:1145v *lau amadore oec*, AL:1151r *berba oec esaten*, AL:1151r *berva oec eguin eusan*, AL:1151v *causa oec guztioc*, AL:1152v *Platica oetan*, AL:1153v *ezpata oec çuendaco*, A16:82 *animal oen artean*, B20:6 *gach oec...*; AL:1179r *oen gañean jarri cidin*, A26:87 *çuec oegaz*, A10:65-66 *cegaiti laster orraco gara / oetan acabaduric...*
- Bigarren gradu pluralekoak: AL:1151v *Eçtoçu cerren berva oriec esan*, AL:1152v *Esan ce eguidaçu berva oriec*, AL:1152v *cegayti ezton losaric berva oriec esaten gure aurrean...*; B5:103-104 *estal eçaçu oriegaz / çeure neçesidadea...*

Betolatzaren eta Lazarragaren testuez kanpo, ez dut erakusleen aldaerak aztertzeko adibide egokirik aurkitu Arabako testu arkaiko eta zaharretan. Landuccik, adibidez, sarrera hauek besterik ez dakartza: *aquesto*, *a*, *o* - *ori*, *aqueste*, *a*, *o* - *onec*, *de aquí* - *oneren*, *de ay orreren*, *esse*, *a*, *o* - *orrec*, *ori*, *esse mismo*, *a*, *o* - *verorrec*, *esso mismo* - *ori veroy*, *este*, *a*, *o* - *onec*, *el*, *artículo* - *vera*, *orrec*, *oa*, *el mismo* - *vera*.

Arabako XVII. eta XVIII. mendeetako gainerako testu gehienetan ez dut erakusle pluralak zertan ziren ikusteko adibiderik harrapatu. Halere, Arabako ipar-mendebaleko / Bizkaiko hego-mendebaleko *Viva Jesús* katiximan Bizkaiko sistema ageri da, berrikuntza batekin: pluraleko erakusleek <ee> bikoitza dute; berau da, hain zuzen, bereizketa hori (nahiz eta ez den bakar)

dakarren lehenengo testua: 5 *Persona iru oneetatic*, 12 *oneetan ez bearric eiten*, 13 *Oneec amar mandamientuoc*; baina 3 eta *onec perseguietan deuscuelaco*, 4 *Honec dire*, 10 *honèc circumstancie bioc*. Ediziozile Ulibarrik (2010: 103) <e> / <ee> bereizketaren ahultzearen adierazgarritzat ditu azken horiek, nahiz eta kontrara ere interpreta daitezkeen, hedatzearen edo hedatze goiztiarraren adierazgarritzat hartuta. Halaber, XVIII. mendearen amaierako *Dotrinazko sermoitegian* ere badaude erakusle pluralak, eta ereduak bat egiten du Betolatzarenarekin eta Bizkaiko tradiziokoarekin (ez, ordea, *Viva Jesúsekin*, ez baita <ee>-rik), ez baita bereizketa morfologikorik egiten: 4-87 *Se ur dire onec?*, 5-23 *onec gustiuc*, 5-64 *onec señaleoc*, 5-80 *consideretan dogusela egunean-egunean misteriyo onec*, 15-121 *Ecasus ona escu orrec*, 15-123 *Ecasus vegui orrec* eta abar.

8.3.1.2.3 Gipuzkoako testuak

Gipuzkoako mendebal muturreko testu arkaikoetan lehenengo graduko erakusle pluralaren adibide bat besterik ez dut aurkitu: Sandailia 4 *Oñaztarra oondaco*. Betiere *oondaco* < *oendaco* ‘hauendako’ proposamena zuzena bada, (*h*)*oek* (< (*h*)*au*ek) izango litzateke oinarria, ez (*h*)*on*(*e*)*ek*; beraz, testua ezaugarri honetan hurbilago legoke hegoalderagoko Lazarragaren eredutik, Bizkaikotik eta Deba ibarreko ondoko mendeetako beste batzuetatik baino.

Deba ibarreko euskara zaharreko iturrietan ereduak ez da Lazarragarena edo Sandailiakoa. Amilletarenean 3 *oneec memoriaz xaquitea*, 3 *fedeco gauza oneec* eta 3 *Jaquin bear bira fedeco gauza oneec?* daude, besteak beste, pluralean; ez (*h*)*au*ek, ez (*h*)*oek*. Berbera da egoera, XVIII. mendean, 1708ko sermoian (3r *Oneeq Jaungoicoaren amodioagatiq padecietan badituguz*, 3r *Oneeq gure culpa ta pecatuaacaitiq ondo sufrietan b[a]dituguz*, 9r *Españian guerra onecaz dirua falta dala dinoe...*), kokapen zehatzik gabeko *Istoria sagraduco...* delako testuan (2r *Dira oneiq demoniuac*, 2r *Espiritu gaisto oneitatico*) eta Eibarko 1754ko udal-aginduan (9 *procediduco dala persona onen contra*). Idazle ikasi modernoagoen lanetan besterik ez ditut aurkitu bestelakoak: Arakistainek 1-3 *Oec ateratzen dabee* eta 8-1 *Chil egu[i]nic oec*, eta 11-1 *Orien billa dabil* ditu lau txikien bigarren sortan (Ondarra & Unzueta, 1997: 281). Aldazabalen erlijio-liburuak ere (*h*)*oek* & (*h*)*oriek* dakartza: 7 *oec gatic*, 8 *oen ondoren*, 10 *oen acabuan*, 25 *oequin*; 23 *orien vitartez ezcatcen dizut*, 23 *zure pena eta min oriezaz*.

Erakusleen sistemei dagokienez, beraz, Debagoienaren eta Debarrenaren artean etena ikusten da, bai eta Deba ibarretik sortaldera ere: Urolan jaiotako idazleen lanetan ez dut erakusle erkagarrien adibiderik aurkitu 1750 baino lehenagoko testuetan, baina Larramendiren lanen artean Azkoitiko sermoian badaude eta Bizkaiko sistema islatzen dute: 5 *orreec guztio*c, 10

orreec dira, 16 *Juduac izango dira orreec*, etab. Halakoak Larramendiren haututzat eta zalantzazkoak ditut, ordea, Urolako gainerako testuetan ez baitut halakorik aurkitu: Loiolako dotrinan *(h)oe*k eta *(h)orie*k dira absolutiboko forma pluralak, eta horien gainean eratuak dira gainerako kasuak: 3 *Eta curuceac badeue oen contra virtuteric?*, 25 *Gorpuzecoac dira oec*, 27 *eracusi cituan emaiteco oengaitic*, 34 *Iru persona oenen bat*, 34 *Iru persona oetatic*; 3 *cer esai dirade oriec?*, 13 *Cer gauza dira oriec?*, 29 *Cer pecatu dira oriec?* eta abar. *Grand tour* lanean *(h)au*ek ageri da: 2r *eta aubetatic bat ezango da*, 2v *eta aubetatic ezango da*, 2v *eta gauza aubec*, 2v *gauza aubetan*, 3v *gauza aubequin*, 4r *gure lizencia auben* eta abar. Peñafloidako kondearen lanetan ere ez da mendebaleragoko tradizioko erdua agertzen, eta *(h)au*ek eta *(h)orie*k besterik ez daude: *GavS 4 ta avec zure escuetatic bialtzen dizcuen aquero*, 5 *Cantacho edo otsaldi eder auequin*, 6 *Ez deve veste erdera mordollosco avec aimbat merci?*, 10 *Seguidillacho auetan...*; 4 *escu orietatic biurtu ere nai diegu sari au*; *BorrB 36 Ay auec emacumechoac*, 33 *egon ditezela orien messedeoc*, 36 *barcatu ezate orien mesedeoc*, eta abar.

Erdialderagoko eredu horiekin bat egiten du, halaber, Oikiako dotrinak (4 *begui misericordiazco oriec*, 21 *Cer gauza dira horiec?*, 34 *Esan itzatzu, bada, oriec* eta abar), eta Gipuzkoako hegoaldeko eta erdi-ekialdeko testuetan ere ez dut aurkitu mendebaleragoko sistemaren adibiderik: *Lubieta 229 trigueroen oñauec*; *ElduainBerts 9 Estu egungo aiz oen glosacen*, 12 *hicaragoa aiz oen egu[i]ten*; *GoierriGK 35-36 oetxek biok jango zegoe*; *OArin 5 Amar mandamentu oec*, 97 *zazpi vicio oen contra*, 130 *Defecto edo falta oetatican...*; 14 *Crutcearen señale oriec*, 64 *miseria orien guztien remedioa*, 70 *orietan gucietan...*

8.3.2 3. gradu plurala

Hirugarren graduko erakusle pluralaren aldaerak bitan bana daitezke. Alde batetik, *(h)ae*k & *(h)ai*ek sailtako bisilaboak daude. Beste alde batetik, *hek* monosilaboari dagozkionak. Lehenengoak Euskal Herriko mendebal eta erdialde zabalean baliatzen dira, eta bigarrenak erdi-ekialde zabalean (*OEH*, s.v. *haiek*). Batzuei eta bestetzuei buruz esanak aintzat hartuta, ez dago iritzi-batasunik forma zaharrari buruz: tradizioz bisilaboen zahartasunaren alde jo izan den arren, Castañosek (1979) eta Manterolak (2015) monosilaboak jo dituzte jatorrizkotzat, datu historikoak eta arrazoibide diakroniko-tipologikoak bilduta; zehazki, *(h)ae*k aldaera < *(h)a* + *(h)ek* berreraikitzen du Manterolak.

Hedadura- eta iraupen-gaiei helduta, aurreko azalpenaren argitan espero zitekeenez, Bizkaiko zein mendebal zabaleko testuetan aldaera bisilaboak besterik ez ditut aurkitu. Horien artean *(h)ae*k da nagusi Bizkaian Euskara Arkaikotik Lehen Euskara Modernora bitartean: *RefSent 403 Argaloc ydeco eyten badira aec yndarsuen yçango dira*; *Mikol 2v Aquellos hazen*

- *aec eguiten daude*; Kapan 19 *çerren aec alcançaduco dabee misericordia*; BertsBizk 36-5 *aec nola gu [ue]re gara*; Barnetxea 3 *aec sulora, ni beguira* eta abar.

Bizkaitik kanpo ere aldaera hori da arau Arabako 1800 aurreko testuetan: Landucciren hiztegian eta Betolatzaren dotrinan ez dut 3. graduko erakusle pluralik aurkitu, baina Lazarragarenean (*h*)*ae*k besterik ez dago absolutiboan eta ergatiboan, eta gainerako kasuak ere horien gainean daude eraikita (Mounole, 2020: 118-119): AL:1153v *aec aseguinic artu ez ceguian*, AL:1154v *aen arteti sartu çan*, AL:1156r *erri aetaric*, AL:1151v *erri aetaruç*, A23:63 *oy aetati paseaceco*. Salbuespen bakarra Mounolek berak aipatutako *ai* ‘haiei’ datibo plurala da.

Euskara Zaharrea bi adibideok dakartza Portalek: 43 *Aen gañean efeñi ditu*, 79 *Aen pagua içango da*. Beste hau Sevillako 1619ko bertsoetakoa da: 77 *Aen armaaq dira*. Testu modernoagoen artean, ez dut pluralik aurkitu Albenizengan eta Gamizengan, baina *Dotrinazko sermoitegiak* erabilera berezia dakar: (*h*)*ae*k da 3. graduko erakusle plurala (2-41 *aec espaldac sufridu eudesala*, 6-25 *vere asean eroanic aec lelengo Elesaco semeen biosac...*), baina [erakusle plurala + izen sintagma + *-ak*] egitura orokorraren orde, (*h*)*ae*k pluralarekiko analogiaz [(*h*)*ae*k + izen-sintagma + *-aik*] egitura aurkitu zuen Ulibarrik (2015: 169-170): 2-38 *aec escu dibinuaic*, 3-70 *âec berbaic*, 7-17 *aec lecuaaic*.

Gipuzkoako erdi-mendebaleko ibarretan ere badago (*h*)*ae*k aldaera:¹⁴² Errezilgo 1622ko gutunean 1 *ae[n] artean ere bada çerbayt* dago, Eibarko 1685eko koplek *aeq alaniq yragoarren* dakarte, eta 1708ko sermoiak 1r *aeq padecietan eveen necesidadeaq*. Bestalde, zehar-kasuetan dardarkaririk gabeko aldaerak eta dardarkaridunak txandakatzen dira Euskara Zaharraz geroztik: Eibarko 1685eko koplek 16 *Ybarrecoac eguin ditue baqueac aen artean* dute, baina Amilletaren dotrinan 6 *ez, jauna, baina bai aien erregua* dago, adibidez. Ereku bereko idazle ikasien lanetan ere bietarik aurki daitezke: Arakistainek (*h*)*aen* zaharragoari eutsi zion Itziarko Ama Birjinaren omenezko bertsoetan (12-3/4 *nola aen bien / Espirituari*), baina *artu dituan aien etontzaraco* ziotson Larramendiri 1746ko gutun batean eta 2-3 *Eta aien irri eguiten* dakar lauko txikien bigarren sortak (Ondarra & Unzueta, 1997: 277 eta 281).

Badirudi (*h*)*ae*k aldaera zaharrak luzaroan iraun zuela are erdialderago ere: Loiolako dotrinak 21 *aetan*, 28 *aequin*, 37 *aetara* eta 38 *aecgatic* ditu, besteak beste (Altuna, 1995b: 621), eta Larramendik (*h*)*ae*k besterik ez zuen erabili Azkoitiko sermoian, beste testu batzuetan

¹⁴² Are erdialderagoko testu berankorragoetan ere: “Entre los guipuzcoanos, además de *aiek* (empleado ya por Larramendi y Cardaberaz), hay *ae*k en Otxoa de Arin (38), Ubillos, Aguirre de Asteasu, Guerrico (I 32), Iztueta y Mokoroa (8), y *aik*, siempre en verso, en *AzpPr* (99), *EusJok* (111), Txirrita, S. Mitxelena, Anduaga, B. Ayerbe (96), A. Zinkunegi (171) y F. Etxebarria (51); en el caso de *aik* en todos ellos, salvo en *AzpPr*, *aiek* es más frecuente” dio *OEhk* (s.v. *haiek*).

ez bezala: 9 *ceiñ aundiac aec*, 14 *ausaz eguiten deue araco aec, ta aec, urte guztian beren gustuai darraiztenac*, 16 *bai aec baño latz gogorragoac...* Halere, egilea edo testua zein den, polimorfismoa aurki daiteke. Altunak (1995b) aipatu zuenez, Peñafloridako kondearen *Gabonsariac* lanean 7 *aetan dago*, baina ugariago dira (*h*)*aiek* eredukoak: 4 *aientzat*, 28 & 30 & 35 *aien*, 29 *aiequin*. Halaber *El borracho burladon*: 15 *aequin* bakanaren aurka daude 17 *aiec* eta 31 *ayec*. Berdintsu gertatzen da Oikiako dotrinan: literatur gipuzkeraren eraginpeko lana da, baina nahastean agertzen dira sail bateko eta besteko adibideak: 2r *Larga dizagun vicio aec*, 39r *nola prestatuta dijoan aetara*, 42r *iru parte jaquin aetan*, baina 11r *aietatic alde eguiteco* eta 39 *aiec guri eguitea naico guendunqueana*.

Goierriko XVIII. mendeko testuak ere gordetzaile dira: (*h*)*aek* besterik ez dut aurkitu hala Otxoa Arinen dotrinan (7 *anima justu aec libratu edo atera cituana*, 15 *iru crutce aec arceen dituana*, 18 *eta aec guciac bear ditu gorde osotoro...*) nola Zegamakoan (33v *an ceuden anima justu aec gutciac*, 57r *Itz consagracioco ahec*, 58r *itz ahec mediante...*).

Gipuzkoako testuetan (*h*)*aiek* sistematikoki aurkitzeko, Donostia eta Beterri aldeko testu modernoetara jo behar da. Lubietak, adibidez, 168 *Aieq izan ditezela eramanac* eta 168 *Aiec lidattequela eramanac* ematen ditu, eta Larramendiren euskal testuetan (*h*)*aiek* besterik ez dago, Azkoitiko sermoiko adibideak eta *Ez gaudeko ez gaude gu aek bezala* bezalako salbuespenen bat kenduta: *Corografian* 268 *aien garai nola ezarrico dedan* dago; San Agustin eguneko sermoian, *batere aien aztarnarik geratu gabe*; Andoaingoan, *Eta bada aberetzar ark diru aietan edo alakoetan zedukan bere biotza, aietan zeukan bere gordairua, beste ondasun aiek, kitto aietatik gelditzeko* eta *aien arteko ezirudia*; eta Burgosko dotrinan *ta aietan bere sinisturreak ifinten dituenak, aien bidez guri emateko zein zerren aiena izango dan zeruetako erreinoa*, besteak beste.

8.3.3 *Ikuspegi orokorra mendebaleko erakusleen hedaduraz*

Aurreko ataletan ikusitakoarekin bat, Euskal Herriko mendebaleko erakusleek badute interesik banaketa diatopiko eta kronologikoen ikuspegitik. Alde batetik, 1. eta 2. graduko erakusle pluralak singularrekoen gainean eratzea Euskal Herriko (ipar-)mendebaleko berrikuntza da, baina berrikuntza horren hedadura historikoa txikia da Mendebaleko Euskara Zaharrari egotzi izan zaionaren aldean; sistematikotasunari eta hedadurari begiratura, Bizkaiari lotzen zaio, argiro: jaurerri osokoa ez ezik, bakar ere bada Euskara Arkaikoaz geroztik. Bizkaitik kanpo, aldiz, hedadura murrizta du. Hegoaldean, Arabako (ipar-)mendebalean ageri da, inon agertzekotan: Betolatza da sistema hori mendebalaren dakarren egilea, Landuccik ez du adibiderik eta Lazarraga eskuizkribuko sistema bestelakoa da. Halaber, Gipuzkoan Bizkaitik

hurreko zenbait eremutan besterik ez dago: ez Debabarrenean eta Oñati aldean, baina bai Eibarko eta Antzuola inguruko Euskara Zaharrean. Hedadura horren argitan, argi dago berrikuntza Mendebaleko Euskara Zaharraren hedadura zabaletik urrun geratzen dela, eta zentzuzko dirudi pentsatzea Erdi Aroko azken mendeetan zehar Bizkaian sortu eta handik hegoalderantz eta ekialderantz hedatutako berrikuntza dela.

3. graduko erakusleei dagokienez, arkaismoa izan arren, (*h*)*a* erakuslearen hedadura eta 1. eta 2. graduetako berrikuntzaren hedadura antzekoak dira: Bizkaian bakar da garai historikoan, eta Araban erdi-mendebaleko testuetan ageri da inon baino gehiago, nahiz eta erdialdean Landuccik ez, baina Lazarragak badakarren. Gipuzkoaz den bezainbatean, (*h*)*a* bera mendebalean besterik ez dago, Eibarko eta Elgoibarko Euskara Zaharrean (ez, ordea, Deban eta Antzuola aldean), baina *aura* aldaera ustez interdialektalak (*h*)*a*ren iraupen erlatiboki berankorragoa islatzen du are Urolan ere. Historikoki eta egun, beraz, inoiz orokor izandako erabilera gorde du Euskal Herriko mendebaleko euskarak: Bizkaia eta zenbait eremu mugakide linguistikoki bateratzen dituen arkaismoa da, Nafarroa Garaiko lekukotasun arkaiko bakanen batean izan ezik, XVI. mendean geroztik beste inon ageri ez dena eta, horrenbestez, Euskal Herriko (ipar-)mendebaleko hizkerak gainerakoekin kontrajartzeko balio duena; ikerketa-tradizioari jarraikiz ezin lekiokete itsu-itsuan berrikuntza positiboari bezainbesteko balioa aitortu, baina Rodríguez Adrados (1997 [1952]), Watkins (1966) eta besteren ideiekin bat, historikoki bereizketa garbia irudikatzen duen baliagarri dela aintzat hartuta, beste zenbait berrikuntzarekin batera multzoka daitezke Euskal Herriko mendebal zabaleko euskararen barne-zatiketez aritzeko.

3. graduko erakusle pluralean, berriz, berrikuntza eta arkaismoa, biak batean, ditugu (*h*)*aek* aldaera bisilaboan, garai historikoan. Alde batetik, Castañosekin (1979) eta Manterolarekin (2015) bat, *haek* ereduko bisilaboak berriak eta *hek* monosilaboa zahar izanik, azken hori Euskal Herriko ekialdean gordetako arkaismoa da; hots, erdialdeak edo/eta mendebalak Euskara Arkaikoa baino lehen oso eremu zabala besarkatzen duen berrikuntza egin bide zuten (*cfr.* Manterolak berak aipatutako Etxepareren eta Leizarragaren adibideak): hedaturak luzaz gaintzen du Mendebaleko Euskara Zaharrarekin lotu izan den eremua, mendebal zabala ez ezik, erdialde osoa ere harrapatzen baitu, ekialderaino hedatuaz; beraz, azterketa zehatzaren faltan aieru hutsa besterik ez bada ere, geolinguistikaren ikuspegitik galde liteke *haek* < *ha* + *hek* ez ote litzatekeen erdialdeko gune berritzaileraren batekin lotu behar, hala nola Iruñerriarekin, nahiz eta orain arte Nafarroako hiriburuari egotzi zaizkion hedadura zabaleko berrikuntzen (Zuazo, 2010a: 166-168; Reguero, 2019a: 506-509) zerrendetan ez agertu.

Beste alde batetik, Euskal Herriko mendebal zabalaren barruan, *(h)ae*k zaharra eta *(h)ai*ek berri epentesiduna ez dira eremu berean ageri: corpus historikoan *(h)ae*k da Bizkaiko eta Arabako aldaera arrunta XIX. mendea baino lehen eta berari ageri da Gipuzkoa gehiengan, are mendebaleko zenbait berrikuntza hedatu ez diren eremuetan ere, hala nola kostaldean (ikus Deba eta Oikia aldeko testuez esanak): Gipuzkoako XVIII. mendeko corpusean *(h)ae*k dago Donostia eta Beterrira bitarteko testuetan. Kasu honetan, corpusaren berankortasunak eta *(h)ae*k aldaeraren izaera arkaikoak arazoak eragiten ditu sailkapen dialektalei begira, *(h)ae*k & *(h)ai*ek aldaeren eremuen arabera banaketa XVIII. mendetik aurrera bakarrik irudika baitaiteke halako ziurtasun batez.

8.4 Komitatiboa: kasu-markak

8.4.1 Ezaugarriaren deskripzioa

Euskalariak aspaldirik nabarmendu dute Euskal Herriko mendebaleko euskararen ezaugarri bereizgarrienetariko bat dela komitatiboko *-gaz* marka eskusiboa, *-kiri* eta horren gainean eraturiko formei kontrajartzen zaiena. Mitxelenaren (2011 [1981]: 528) azalpenekin bat, osaera gardenekoa da *-gaz*: bizidunen kasu lokatiboen *-ga-* markaren eta instrumentaleko *-z* orokorraren bilkuratik sortua da, eta absolutiboari gehitzen zaio mendebalean, singularrean zein pluralean (*liburuakaz* < **liburu-ak-gaz*), eredu morfologiko eranslearen arabera (Manterola, 2015: 252).

Bestalde, *-kin* markari lotutako etimologia-gai orokorrek lan honen asmoa gainditzen badute ere, aintzat hartzekoa da, *-ki* eta *-kin* Euskal Herriko mendebaleko hizkeretan ere lekukotzen direnez, azken urteotan *-kinen* jatorriari buruzko ikuspegi tradizionala zalantzapean jarri dela: van Eysek (1879: 76) proposatutako **-(r)-e-kide-n* etimologia hainbatetan aipatu da oraintsu arteko euskalarien artean (Lafon, 1999 [1965]: 196; Mitxelena, 2011 [1950]: 197, 2011 [1972]: 297; Schuchardt, 1893: 23; Trask, 2014 [1997]: 201 eta abar); aldiz, Manterolak (2015: 469, 478. oin-oharra; ikus, halaber, Padilla-Moyano, 2021 [2016]: 234-235) proposamenaren hainbat arazo zerrendatu ditu, eta jatorrian *-ki* atzizkia egon litekeela aipatu (*cf.* Gavel, 1929: 26; Gómez-López, 2005: 275; *pace* Trask, 2014 [1997]: 202); Manterolaren ustez, aditzondoetako *-ki* atzizki bera egon liteke komitatiboan, eta horren jatorria aditz zahar bat izan litekeela proposatu du Lakarrak:

Hasteko, gainerako kasu-marka gehienetan legez, ez luke harritzeko izan behar sozietiboaren oinarritzko marka (*-ki*) aditz zaharren baterik etortzea; hori da, bestalde, hainbat hizkuntzako “aditz komitatiboekin” (cf. Arkhipov 2009) gertatzen dena, izan ere. Aitzineuskaraz delako aditz komitatiboa zein zen jakiteak ere ez dirudi ezinezko GPren bidez CVC > CV baitugu oinarritzko urratsa (ik. §4.4.3.2): **khiC*, erroa, beraz, eta ezinbestean *ekhin*; egokitasuna ez da formala soilik, baina baita semantikoa ere. (Lakarra, 2018: 163)

Komitatibo pluraleko *-akin* markari dagokionez, bereizketa garrantzitsua egin behar da: Euskal Herriko erdi-ekialdeko hizkeretan genitiboaren *-(r)e* aldaera zaharrari loturik ageri da, baina badirudi mendebalean genitiboari ez ezik,¹⁴³ absolutibo pluralari ere lotu zaiola (Santazilia, 2013a: 270), *-gazekin* egiten den legez (*cf.* Lazarg AL:1147 *arçai guztiaquin*; ArrasBand *biursen direanaquin*; Apoita 1-2 *Ceruco ainguerubaquin* eta abar).¹⁴⁴ Horrek halako hibridotasuna islatzen du Bizkai-Gipuzkoetan *-akin* plurala darabilten hizkeretan: kasu-markan erdi-ekialdekoetara lerratzen dira, baina ez osaera morfologikoan (absolutiboa vs genitiboa oinarrian).

¹⁴³ Ubillosoen *-akkin* eta Irun-Hondarribia aldeko *-aken* aldaerez, ikus Manterola (2015).

¹⁴⁴ Erabilera, halere, ez da erabat sistematikoa mendebaleko testu guztietan.

8.4.2 Komitatiboaren marken lekukotasunak

8.4.2.1 Bizkaiko testuak

Historikoki, badirudi Bizkaian izan duela indar handiena *-gaz* berrikuntzak, hala sistematikotasunari nola hedaturari dagokienez: jaurreri osoko forma bakarra da singularrean lehenengo lekukotasunetik; areago, *-agaz* & *-akaz* bikotea ia bakar da Bizkaiko tradizio idatzi arkaikoan eta zaharrean, eta modernoaren zati batean, iturriak jaurreriaren mendebalekoak, erdialdekoak zein ekialdekoak izan:

- Mendebalekoak: ArrasErreI 12 *onegaz urten daude*, 16 *beragaz Presebalen caltean*; RefSent 185 *Yrolagaz gaztea nequea*, 246 *Oguiagaz hura, oragaz heroen elicatura*; Mikol 12v *cuydadu ascogas*, 13v *lagun deungueagas*, OrozOt 27 *nogaz ácabeetan dogùn...*; ArrasErreI 10 *armacaz ezin eguien*; RefSent 270 *Muxica, arerioacaz aguica*, 560 *Seyacaz echun dina ucuzca jaigui d[oj]a*; PlenErref *Muxica, arerioacaz aguica*; Mikol 13r *Nolan joasu euracas?*, 13v *bere alcavalacas nola...*
- Erdialdekoak: Andram 1-4 *escutari ascogas*; De la Quadra 7 *Vere lagunagaz*, 9 *vorondate santubagaz...*; Andram 2-7 *gueçi barriacas*; De la Quadra 15 *iru atzacaz*; Errosariyo 18 *unze lodi tropeacaz...*
- Ekialdekoak: frJZum 2 *Anso Garçiagaz*, 25 *Çeruco jaunagaz eta vere andra naturaleagaz*; Kapan 2 *piedade andiagaz, ceinda banidadeagaz*; Zubia 421 *Bere vorondateagaz*; Arzadun 16 *Jauna da zugaz...*; frJZum 5 *liburuacaz*, 7-8 *Guztiocaz*; Kapan 29 *Oraçiñoagaz edo sacramentuacaz edo exerçiço virtutecoacaz*; Arzadun 32 *gorpuz da arimacaz...*

Bizkaiko 1700 aurreko testuei dagokienez, *-kin* bakarra aurkitu dut, eta Kapanaga mañariarraren dotrinan agertzen da, mugagabea eta erlatiboari loturik: 62 *Graçia, zeinequin parcaetan iacuçan culpa igaroac eta goardetan gaituçan etorquizunetarean*. Aurka ditu sei *zeinegaz*, bere bakantasunean azalpen gaitzeko adibidea da eta bururatzen zaizkidan azalpenak aieru hutsak besterik ez dira: izan liteke Mañaria aldean *-kin* (ere) baliatu arren Kapanagak kasu batean ez, beste guztietan *-(a)gazen* eta *-(a)kazen* alde egin izana, “bizkaitarragotzat” zuelako-edo; halaber, izan liteke Kapanagak bere lana prestatzeko erdialderagoko iturriak erabili izana eta horietarik itzuri izana adibidea.

Bestalde, Lehenengo Euskara Modernoan, Gandara gernikarrak *-arekin* dakar inoiz singularreko formetan, baina aintzat hartuta *-kin* marka Bizkaian (eta, gutxienez, XIX. mendeko zenbait testutan) pluralean bakarrik erabili dela eta absolutiboaren gainean eraikitzen dela, uste

dut honako adibide hauetan bere sorterrian ohikoa ez zen forma erabili zuela Gandarak:¹⁴⁵ “*Judaco Lioia, bere / orro suz beteakin, / aguertuten zan gogorto / guizaqui tristeakin*” (1752); “*Biozaquin deyogun / chinchirira*” (1757); “*Jesus onenarequin / ceurorren icena*” (1768). Aurrekoez gain, *-agaz* eta *-akaz* ere baliatu zituen Gandarak: *cfr.* “*ez aztu / ardaoagaz, Anchon*”, “*Agur, sein maitea / ceugaz da baquea*”, “*cerbait gueiagogaz*” (1757), “*Azan vicitza, Garratza; / da beragaz contu latza*” (1762); “*Da guztiala / chit liberala / Ceugaz, Maria, ciertu*” (1768); Larramendiri gutuna 1 *orain baño egun batzucaz gueroago*. Gernikako 1801eko gabonkantan ere *-agaz* & *-akaz* bikotea besterik ez dago: 6-6 *Ydiyagaz*, 8-6 *onrradutiagaz*, 24-3 *berbachu bigunacaz* eta abar.

Aurreko datuen argitan, beraz, XIX. mendea baino lehen batasun orokorra ageri da Bizkaian, baita gerora *-kin* plurala gehiago zabaldu den eremuetan ere: hala erdialde zabaleko nola hego-ekialdeko testuetan Bizkai sartaldeko sistema bera ageri da, egungo banaketa linguistikoak modernoa izan behar duela erakutsiz; banaketa modernoek, ikus Zuloaga (2021a: §3.2).

Bizkaiko ipar-sortaldeko egoera zaharraren berri zehatza jakitea ezinezko da, iturriak oso modernoak direlako. Nolanahi ere den, egile garaikideak izan arren, komitatiboko marken erabileran ez dago erabateko batasunik Markina aldeko XVIII. mendearen amaierako eta XIX.aren hasierako idazleen artean: Apoitita bolibartarra eta Frai Bartolome aritu ziren gerora ere ezagutu den banaketatik hurbilen (*-gaz* mugagabeen, *-agaz* mugatu singularrean eta *-akin* pluralean): *ceinegaz, lagunciagaz, obediencia andiATEGAZ* eta *ceruco ainguerubaquin, areequin, aequin* dakartza Apoitaren 1778ko bederatzirenenak (Altzibar, 1992: 93-96); Frai Bartolomez, ikus Urkiza & Baraiazarra (2000: 247). Juan Antonio Mogeleg (*Confesino ona* eta *Peru Abarca* begiratu ditut), Bizenta Mogeleg (*Ipui onac*) eta Juan Jose Mogeleg (*Baseerritaar nequezaleentzaco escolia* begiratu dut), berriz, *-(a)gaz* eta *-(a)kaz* besterik ez dituzte, Pedro Astarloak (*Urteco domeca guztijetaraco...*) eta Iturrizak (Andramendiko izkribuen bertsiu berritua) legez. Hala ere, erabilera horien atzean hautu linguistiko kontzienteak daudela dirudi, Mogeleg gaztaroan idatzitako plaketetan, 1783ko dotrinan ez bezala (Altzibar, 1991: 624), *-akaz* eta *-ekin* baitaude: *eguite charrequin, ceinzubequin, negar andiequin, gauza izugarriequin, gaisquieguinequin, predicadorien dejequin...*; *negar andiacaz, ondasun guztiacaz, gaistuacaz...*

¹⁴⁵ *Cfr.* “Hala ere, harrigarri suertatzen da Gandara gernikarraren testuan *-kin* atzizkia erabiltzea sozietibo singularrean, honek goian aipatutako multzoetatik hirugarrengoan kokatuko bailuke Gernikako euskara, hau da, Gipuzkoako mendebaleko hizkeren barruan. Pluralean erabiliko balu, ordea, ez litzateke hain harrizkoa. Izan ere, gaur egun Gernikan eta inguruko herriak diren Errigoiti, Kortezubi eta Ereñoko hizkeretan, behintzat, *-kin* atzizkia ere aurki genezake pluralean, baina ez da batere sistematikoa, *-kaz* ere erabiltzen baita” (Ensunza, 2013: 10).

Bonaparterentzat prestatu-rik materialetan ere *-(a)gaz & -(a)kaz* sistema besterik ez dago Bizkaian, nahiz eta gogoan hartzekoa den euskal hizkerak bereizteko nahi berezia agertu eta hedatu zuela Bonapartek, eta komitatiboko marketan ezaugarri esanguratsua aurkitu bide zutela bere laguntzaileek.¹⁴⁶

8.4.2.2 Arabako testuak

Komitatiboari dagokionez, Arabako euskara ez da homogenea, eta eremua edo testua zein den, kasu-markak aldatu egiten dira: *-gaz* mendebaltiarraz gain, *-ki* zaharra eta *-kin* ere badaude; ez, gainera, Bizkaian legez ekialdeko eremuetan: Araba erdialdean (Gasteiz-Zigoitia-Legutio) ere badaude *-ki* eta *-kin*. Batasuna inon agertzekotan, lurraldearen erdi-mendebalean ageri da, lehenengo testuetarik agertu ere; funtsean, Bizkaiko sistema zahar-orokorra da: *-(a)gaz* dago mugagabea eta singularrean, eta *-akaz* pluralean.

Pozak *nigas* formaren bidez azaldu zuen *Zuñiga* abizenaren jatorria ('zu nigaz'; ikus Gorrotxategi, 1987: 675), Errodrigo Zaratekoren eresiak 5 *Juane Abendañocogas* dakar, Urduñako XVII. mendeko berba-zerrendak *Barrer - ysusquiagaz garvitu* sinkretikoa eta XVIII. amaierako *Dotrinazko sermoitegiak* 3-10 *Aiteagas eta semeagas*, 3-53 *creaciñoeco beneficiyoagas*, 3-68 *cuidedu gustigas*, 6-105 *cateacas eta grilluicas*, 7-30 *eurecas...*, *-ki(n)*en arrastorik gabe (Ulibarri, 2015: 297).

Arabako testuen artean Betolatzaren dotrinak gordetzen du *-(a)gaz & -akaz* bikotea sistematikoki ekialderen: 2r *Cruze Santeagaz*, 3r *Iauna da çugaz*, 6v *pensamintuagaz*, *berbeagaz eta obreagaz*, 8v *agoagaz gustetea...*; 8v *beguyacaz ecustea*, 8v *belarriacaz enzutea*, 8v *surracaz usay eguitea*,¹⁴⁷ 8v *escuacaz ucutuetea...* Aurreko adibideez harago, halere, ezaguna da "Pecatu veniala bederazi gauçagaz parcaetan dá" ataleko *-akaz* aldaerak eragindako zalantza: 8r *Lelengoa, meça ençunacaz*, 8r 2. *Comulgueteacaz*, 8r 3. *Iaungoycoen berbea ençunacaz*, 8r 4. *Obispoen bendiciñoecacaz*, 8r 5. *Pater nosteracaz*. Mitxelenak (2011 [1955]: 191) inprimatzailearen edo itzultzailearen akatsak ikusi nahi izan zituen; Zuazok, halere, mesfidati irakurri zituen Mitxelenarenak.¹⁴⁸ Behin-behinean "behar ez zuten lekuan"

¹⁴⁶ Azkuek zuzenduriko *Erizkizundi irukoitzean* (25. galdera, 175. mapa) *-akin* bakarrak Ermuan eta Mallabian ageri dira, bietan mugagabea. Ikus, halere, Azkueren beraren zehaztapen hau: "Aunque un tiempo los sociativos *gaz* y *kin* se hayan semánticamente distinguido [...] son sinónimos: el primero, del dialecto B; el segundo, con algunas variantes *ki*, (*kila*, *kilan*), de los demás. Uno y otro se oyen simultáneamente en B-l-m-mo-ond-otx; pero reservando *gaz* para el singular y adjudicando a su compañero el papel de agregarse a los artículos plurales *ak* y *ok*" (*MorfVasc* 337).

¹⁴⁷ Plurala erdal itzulpenak bermatzen du: "Oler con las narizes".

¹⁴⁸ "horixe esatea litzateke erosoena... erosoegia ez balitz, jakina" (Zuazo, 1998d: 76).

dauden *-akaz* horiek pasarte bakar batean eta elkarren jarraian agertzeak, eta lanaren gainerako ataletan bereizketa ondo gordetzeak Mitxelenaren irizkide bihurtzen naute.

Landucciren hiztegia ere zalantza-iturri izan da. Mitxelenak *-quin* besterik ez zuen ikusi, eta “es uno de los rasgos que más apartan este texto del vizcaíno” (2011 [1958]: 221) adierazi zuen Agudekin batera egindako edizioaren hitzaurrean. Zenbait hamarkadaren buruan, aldiz, Zuazok ez zuen baztertu Landucciren hiztegian *-az* itxurapean ageri diren forma batzuek *-gaz* izatea jatorrian:

Baina baliteke hau [*-kin*] ez izatea, inoiz esan ohi den legez, *DLC*-n dagoen atzizki bakarra. Izan ere, «pegar con pez, *vyaquin erançi*», «pisar con pies, *onaquin sacatu*» bezalako aldamenen, «ojear con los ojos, *veguiaz eguin*», «patear, *onaz osç eguin*»... tankerakoak ere badira. Baliteke, alegia, eta adibideok nahi bezain argiak ez diren arren, *-gaz* > *-az* (gaurregun bizkaieraren ekialdeko eremu zabal baten ageri denez) gertatu izana. (Zuazo, 1989: 26)

Gerora ere susmo eta zalantza berak agertu izan ditu Zuazok (2012: 108-110), eta orain arte haren bidetik aritu dira, oro har, Landucciren euskaraz arduratu diren euskalariak; ikus Lakarra (1996: 164); Mounole & Lakarra (2018: 424); Ondartza (2020: 18); Zuloaga (2020a: 683). Landucciren testua astiro berrikusita, aldiz, Mitxelenaren proposamenari egia-antzekoagoa deritzot, eta honako datu eta argudio hauei jarraituta, uste dut ez dela zertan *-az* < *-gaz* proposatu; alegia, nire proposamena da komitatiboan *-kin* besterik ez duela Landuccik:

- (1) *Con / coño* sarreraren ordaintzat *quin*, *pospositiva*¹⁴⁹ besterik ez zuen eman A esku ustez gasteiztarrak.
- (2) Sinkretismoaren zantzurik gabeko kasuetan garbia da kasuen eta marken banaketa; zehazki, *-(a)kin* baliatzen da komitatiboan eta *-(e)z* instrumentalean: *adulterar - vesteren emazteaquin essin*, *conmigo aduerb. - enequin*, *competir con otro - competidu veztequin*, *bien quisto - (C) guztiaquin ondo egona*, *concordar uno con otro - bata vestequin conçertadu*, *consentir con otro - consentidu vestequin*, *consigo - verequin*, *contigo - eurequin*, *con vosotros - çuequin*, *encontrar con otro - vestequin encontradu...*; *açucarado - açucrez betea*, *adrede - jaquinez*, *añçiano de edad - egunez çarra*, *antiguo de edad - hedadez nausia*, *ahumar - quez bete*, *ayrosa cosa - gauça azez betea*, *barril de vino - varril vat ardaoz betea*, *salivoso - tuz betea...*
- (3) Sinkretismoaz argien berba egin daitekeen kasuetan, *-(a)kin* formak adierazten du jatorrizko instrumentalaren semantika (ikus Igartua & Santazilia, 2013), gaztelaniazko sarreran *con* ageri dela zein bestelako kasuetan: *apedrear con granizo*

¹⁴⁹ Ematen du lehenbizi *con* idatzi zela eta hori itzuli zuela A eskuak; ondotik *coño* zuzendu bide zuen B eskuak, *alua* gehituta (Mitxelena, [2011] 1958: 268).

- (C) gazcararraquin joa, armar con armas - armadu armaquin, asserrar con sierra - serreaquin serradu, codear, herir con el codo - (C) hucavaquin odol eguina, de punta - punteaquin, enlutado - lutoaquin, gemir con dolor - doloreaquin gemidu, gozarse de algo - çervaytequin gozad[u], injuriar de palabra - verbaquin ynjuriadu, majar con maço - maçuquin jo...

- (4) Gaztelaniaz *con* preposizioa duten sarreren euskal ordainetan ez da inoiz *-az* ematen.
- (5) Aurrekoei loturik, Landuccirenean ez dut aurkitu komitatiboaren jatorrizko esangura adierazten duen instrumentalik, Lazarragarenean ez bezala; *cfr.* Mounolek (2020: 137) bilduriko adibideok: Lazarg A25:41 *bere buruaz bervaetan*, A27:45-46 *Osaba jaunaz ezpaceonça*, A7:117-118 *bervaxe oec / neure laztanaz eguinic*, AL:1144r *Ama eneaen seme bagueaz*. Bide batez, Lazarragarenean instrumentala adierazteko komitatibo-marka baliatzen denean, *-gaz* (forma osoa) ageri da; adibideok ere Mounolek jasoak dira: AL:1154r *onezquero ez ditecen / amoregaz burladu*, A8:1-2 *Doncellachoa, orain çaoz / soberviagaz beteric*.
- (6) Landucciren hiztegiko *-az* formak ez dira zertan sinkretismoaren bidez azaldu; areago, merkeagoa da, semantikaren argitan, mugatu legez (singular edo plural, Mitxelenak markatu bezala) irakurtzea: *absoluer de peccado - abõsolvidu becatuaz, arrouador que mide - arrobeaz pesaytan deuená, assalto de peccado - asolvidua becatuaz, a vezes - aldiaz, barrenar - tastauiaz çulo eguin, berrugoso - vixigaz betea...*
- (7) Aurreko multzoetatik kanpo, zalantza gehiago eragin ditzakete zenbait esapidek; izan ere, instrumentalaz eratutako esapideotan forma mugatuak ageri dira, hala nola *ahojar, hazer ojo - veguyaz eguin, aoadura - veguiaz eguitea, cabeça abaxo - buruaz bera eta cara a cara - arpeguiaz arpegui*.

Lehenengoak direla eta, *ahojar con los ojos - veguiaz eguin* eta *ojear con los ojos - veguiaz eguin* ere badakartza Landuccik, eta atzean *-gaz* egotera, ***veguiacaz* espero zitekeen, gaztelaniazko sarrera pluralean baitago. Esapideei eurei dagokienez, mugatzailearen erabilera ez da eskusiboa Landuccirenean; esate baterako, *begiaz begi* 1562ko hiztegiak besterik ez dakar mugatzaile singularrarekin, baina antzeko (eta tradizio zabalagoko) beste esapide batzuetan ere ageri dira forma mugatuak: Euskal Herriko mendebaletik kanpo *begiaz jo* jasotzen du Duvoisinek (*OEH*, s.v. *begiz jo*), adibidez. Antzeratsu, *buruaz bera* Landuccirenean ez ezik, Etxeberrri Ziburukoaren *Manualean* ere ageri da (*buruz beherarekin batera*), eta Goihetxeren *buruaz beheiti* paralelotzat jo daiteke (*OEH*,

s.v. *buruz behera* eta *buruz beheiti*). Beste alde batetik, kasuren batean ez da baztertzekoa hiztegian aurreko hitza absolutibo singularrean eman izanak ondokoa “kutsatu” izana: *cara a cara - arpeguiaz arpegiren gain-gainean dago cara - arpegia*.

Aurreko datu-sortaren argitan, beraz, ez dirudi baieztatu daitekeenik Landuccik *-az* < *-gazen* bidez komitatiborik eman zuenik. Adibide ziurretan *-kin* ezin argiagoa da, eta *-az* dutelako zalantza eragin dezaketen adibide bakanak errazago azal daitezke, semantikaren argitan, instrumental mugatutzat joaz, Mitxelenak bezala. Landuccirenean komitatiboak eta instrumentalak dituzten banaketak eta markak holistikoki aztertzeak ere ikuspegi horren alde egiten du.

Gasteiztik ekialdera anabasatsuagoa da komitatiboko marken erabilera: funtsean, hala *-agaz* nola *-akin* ageri direla aipa daiteke, nahiz eta marka horiek testu bakoitzean duten banaketaz xehetasun eta ñabardurak eman behar diren.

Lazarraga eskuizkribuari dagokionez, eta hemen Mounoleren (2020: §3.3.10) azalpenei jarraitzen diet, *-agaz* eta horren gainean eraturako *-akaz* dira ohikoenak (126 aldiz ageri da mugagabeen, singularrean eta pluralean), eta *-a(re)kin* bazterrekoa da (27 agerraldi guztira). Testuan Bizkaiko eta Arabako erdi-mendebaleko *-agaz* & *-akaz* sistema da nagusi, baina erakusle pluraletan *-egaz* agertzeak arestiko eremuetatik bereizten du Lazarraga; *cfr.* A10:27 *çuegaz*, A26:87 *oegaz*, B5:103 *oriegaz*. Halaber, deklinabide hurbilean *-ogaz* ageri da behin (B2:10 *damaogaz*) *-okaz* orokorrarekin batera. Beste alde batetik, *-arekin*ek singularra eta *-akinek* plurala adierazten dituzte: *cfr.* Lazarg A19:22 *gonearequin atorrea* eta AL:1147v *arçai guztiaquin*.

Osaera morfologikoan ere bereizi beharrekoak dira Lazarragaren sistema eta Arabako erdi-mendebalekoa; izan ere, komitatiboaren kasu-markak absolutiboari ez ezik, genitiboari ere eransten zaizkio: mugagabeen *-kin* & *-rekin* daude, eta singularrean *-arekin* & *-akin*, nahiz eta pluralean *-akin* besterik ez agertu;¹⁵⁰ halaber, erakusleen deklinabidean *-egaz* dakar, eta pertsona-izenordainetan ere bikoiztasuna dago: A16:19 *neurgaz* eta AL:1141r *çugaz*, baina A14:25 *neuregaz* eta AL:1144v *çuregaz*.

Barrutiaren testuan ere bikoiztasuna dago, *-gaz* eta *-kin* ageri baitira: *-gaz* guztiak mugagabe dira, izenordainei eta *asko* zenbatzaileari loturik: 61 *zeugaz*, 78 *nigaz*, 490 *gueugaz*, 96 *ascogaz*. Alabaina, mugagabeen eta singularrean *-(r)ekin* ere badago bai izenordainetan, bai

¹⁵⁰ Pluraleko *-ekin* bakarra Sasiolarena da (§8.4.2.4).

bestelako izenen deklinabide singularrean: 146 *zerequin*, 212 *neurequin* 269 *zurequin*; 140 *oearequin*, 144 *molsuarequin*, 320 *urarequin oguia*, 404 *xaun onequin*, 363 *jaunarequin*.

Araban ekialderago, ugariago ageri da erdi-ekialdeko marka: Albeniz araiarrak 171 (birritan) *izanagaz*,¹⁵¹ 172 *ceñegaz* eta 172 *onegaz* dakartza alde batetik, eta *-(a)kin* beste alde batetik: 167 *criadorequin*, 170 *andi batequin*, 170 *neure pecatuaquin*.

Gamizen testuetan askoz gutxiago dira *-gazen* adibideak: “Euscaraz gaiztoetan” delako sortan besterik ez da agertzen, mugagabeen (3-2 *Lastima andi bategaz*, 17-4 *alcarregaz*). Gainerako adibideetan *-(a)(re)kin* ageri da, absolutiboari zein genitiboari gehituta: “Oñecochoa” sortaren izenburuan *tonuarequin* dago, “Dabilenchoac” sortan 6-6 & 8-3 *orrequin*, 15-6 *vici onequin*, “Escaraz gaiztoetan” sortan 5-1 & 20-3 *Osasunaquin*, 18-3 *orrequin* eta 20-1 *Onequin*. Pluralean *-akin* dakar: 16-3 *iltzequin*. Aurrekoez gain, *-reki* ere badu Gamizek: “Oñecochoa” sortak 1-7 *zurequi* dakar, eta “Beste tunucho berri bat” sortak 8 *farala ralarequi*. Hain zuzen, aldaera berori dago Ameskoa mugakideko XVIII.-XIX. mendeetako Artatzako euskal testuan (Salaberri, 2004: 543).

Kokapen zehatz ezezaguneko testuak bi multzotan bana daitezke. Alde batetik, Iturberen bertsoek *-gaz* eta *-kin* dituzte (43 *zugaz*, 69 *Mallorca[c] Mellorcagaz*, 89 & 93 *orrequin*).¹⁵² Beste alde batetik, Portalen poemak eta Sevillako 1619ko bertsoek *-kin* besterik ez dute, singularrean *-arekin* eta pluralean *-ekin*: Portal 19 *Erregaro ascorequin*, 75 *Pobreçea penarequin*; SevillaBerts 11 *ilobaequin*, 15 *onarequin*, 19 *leguearequin*, 59 *sorrotsarequin*.

8.4.2.3 Gehiago Arabako eta Sakanako euskaraz: zenbait datu garaikide

Lan honetan anakronismo-arazoak saihesteko oro har egungo datu dialektalak bazter uztea erabaki badut ere, komitatiboari dagokionez zenbait datu moderno aintzat hartzea lagungarri izan daiteke iraganaz argi gehiago izateko, batez ere datu moderno horiek arkaismoak badira.

Komitatiboari dagokionez, *-ki* aldaera zaharrak aipamen berezia behar du: hainbatetan Bonaparte ezkerro *hego-nafarrera* deitutako euskalkiarekin lotu bada ere, Burundako testu zaharretan ere ageri da (*cf.* Altsasuko 1648ko auzibideko 9r & 14r *çurequi*, 228r *çurequi*, *bellaco oquerr orrequi*), baina Araban corpus historikoak irudikatzen duena baino eremu zabalagoa hartzen du. Aurreko azpiatalean aipatu legez, Gamiz sabandoarrak badu, eta egungo

¹⁵¹ Altunak (1995a: 100) markatu bezala, halako aurkaritza-kutsu batez: 171 *izanagaz ni criatura vil eta indigno bat*, 171 *ezcatcen diotzut bai zeu añ ona izanagaz ofendiduagaitic*.

¹⁵² “Alabaina, honen adibideak ez dira nolanhikoak, baizik eta fosilduenak izaten diren testuinguruetakoak: erakusleak eta izenordainak. Honek esan nahi du ez dakigula ziur emankorki zein erabiltzen zuen, hots, ea *penarekin* ala *penagaz* zioen” (Urgell, 2020: 722).

hizkera dialektalean ere aurki daiteke (edo oraintsu arte aurkitu izan da): *Ididxeiki ein dot makiñan* ‘Idiekin goldatu dut’ bildu zuten Carrerak eta Garcíak (2005: 81) Legution. Azken batean, *-ki* arkaismoa izanik, fenomeno arrunta da han-hemen agertzea, eremu trinkorik eratu gabe (Camino, 2008a: 235).

Arestikoaz gain, informazio dialektal interesgarri gehiago ere ematen du Legutioko euskara modernoak, komitatiboan *-gin*, *-agin* eta *-akis* aldaerak baititu mugagabeen, singularrean eta pluralean, hurrenez hurren. *Dantzan ibili neska bategin* adibidea jaso zuten Carrerak eta Garcíak (2005: 419), eta *urteokis*, *pajéntekis*, *bedxeikis*, *ididxeikis* eta *laidxakis* Gamindek (1999: 246). Ematen du aldaera horiek *-gaz* eta *-kin* eta *-akaz* eta *-akin* nahastetik sorturiko forma interdialektalak direla (Zuloaga, 2021a: 225), eta *-kin* markak Araban dituen mugak irudikatzeko baliagarri ere badira. Legutiotik hur, Barandiaranek XX. mende hasieran Zigoitian bildutako ipuinetan “*-gaz* eta *-kin*, biak, ageri zaizkigu, baina, oro har, eta ekialdeko nahiz Gipuzkoako bizk. egin ohi denez, lehenak sg. eta bigarrenak pl. adierazten duelarik: *galduagaz*, *kriadugaz*, *mandoerrekoigaz*, *orregaz*; *biyekin*, *eskuekin*, *orrekin*” (Zuazo, 1989: 26).

Sakanako datuez den bezainbatean, batek arreta ematen du: Zuazok (1989: 26) markatu legez, Satrustegik (1971) argitaratutako Arruazuko kanta batek *Alcate jaunaz egondu gera dakar* (“Estuvimos con el alcalde” da Satrustegiren beraren itzulpena, eta “Influencia del dialecto vizcaíno” azalpena), nahiz eta gainerako adibideetan ez dagoen *-gazen* arrastorik: 1-1 *Graziarequin*, 1-2 *Paquearequin*, 2-2 *escubidiarequin*, 2-4 *lagunequin*, 4-3 *gerequin*, 9-1 *orriyarekin*, 13-3 *limosnarequin*, 15-1 *chincharrirekin*. Bere bakantasunean, modernotasunean eta geografian bitxia da *jaunaz* ‘jaunarekin’ adibidea: Arruazuko hizkerak gordetako fosila balitz, kanta honetakoa litzateke ekialderen aurkitutako *-gazen* arrastoa.

8.4.2.4 Gipuzkoako testuak

Gipuzkoako testu zaharrenetan komitatiboaren adibide banaka batzuk besterik ez daude eta zail da horietatik ikuspegi orokorrik eta ondorio sendorik ateratzea; ezer nabarmentzekotan, Deba ibarretik kanpo *-gazik* ez dagoela aipa daiteke,¹⁵³ eta komitatiboaren marka oro har genitiboari eransten zaiola. Lehenengo Euskara Modernora bitarteko testuei begiratuta, *Miserereak 92 aytearequin semearençat dakar*, Beotibarko guduaren kantuak 5 *Nafarroquin batu dira* plural hurbila, Etxaberen *Ave Mariak 1 çurequin* eta Britainiako kantuak 4 *Gamboarraquin*, 9 *onci andiac chipiaquin* eta 18 *Vicicea debala : onrarequin seguru*.

¹⁵³ Bide batez, ez dut inon ikusi Azkuek (*MorfVasc* §465) deklinabideko ezohiko erabileren artean Gipuzkoakotzat (eta, zehatzago, Orexakotzat) jotako *-rengaz* markarik (ikus Lakarra, 1986: 660).

Urolan eta inguruetan, Errezilgo 1622ko gutunek singularreko eta mugagabeko adibideak besterik ez dituzte (1 & 2 & 3 *guerequin*, 1 *mendicuaquin*, 1 & 2 *pacienciaquin*), eta *Sumario breveak* -arekin dakar singularrean, eta -akin & -ekin pluralean (1 *euren estauarekin*, 2 *erreberenziarekin*, *konfianzarekin* eta *imitazioarekin*, 4 *sosieguarekin*...; 1 *exemplu onarekin*, *orazioakin* eta *iz onakin*, 17 *errosarioakin* eskuetan, 24 *exemplu onarekin*, *orazioekin* eta *platika debotoekin*...). XVIII. mendean, Azpeitiko 1740ko gutunetan 2 *euren faltaquin* plurala dago, eta Loiolako dotrinak -arekin (2 *lodiarequin*, 11 *animearequin*) eta -akin (3 *biaquin*, 19 *imaginaquin*) dakartza pluralean.

XVII. mendean hasieran, Elduaingo 1619ko bertso iraingarrietan 1-21 *proffetissa arequin*, 1-23 *abbadesaquin*, 1-24 *vesterequin*, 1-36 *olloquin* eta 2-6 *chapoeoquin* daude, bai eta -ki bakan bat ere: 2-35 *Adaroqui gosaritari* ‘adarrokin gosaritari’. Zenbait hamarkadaren buruan, Lardizabalen gutunak 5 *guardiau onequin* eta 2 *nagussi andiarequin* dakartza, eta Goierriko 1705eko gabon-kantak 34 *astoarekin idia* ‘astoa eta idia’ egitura arkaikoa. Halaber, -*requin*, -*arequin* eta -*aquin* dakartza Otxoa Arinek: 28 *inorequin*, 36 *alcarrequin*, 38 *arequin*, 62 *noticia orrequin*, 71 *cer disposiciorequin*...; v *cuidadu andiarequin*, 2 *jauna da ceurequin*, 5 *concienciaco garbitasunarequin*, 12 *vitoriarequin*...; 23 *beguiaquin*, 33 *ilceaquin*, 43 *obra virtutezcoaquin*, 50 *demonioaquin*... Donostialdean, Lubietak 5 *senequin*, 13 *norequin*, 22 *norvaitequin*... ditu mugagabeak, 1 *Jaungoicoarequin*, 2 *andrearequin*, 24 *espacioarequin*, 24 *rigorearequin*... singularrean eta 23 *espata-broquelequin*, 27 *begui onequin*... pluralean.

Inon agertzekotan, Gipuzkoako mendebal muturrean ageri da -(a)gaz marka, betiere mugagabeak edo singularrean eta, tarteka, testu berean -(a)kinekin batera. XVII. mendean, Irure elgoibartarrak -gaz besterik ez du, baina adibideak urriak dira: 3 *agaz* alde batetik eta sinkretismoa islatzen duen 4 *esperançagaz nago consoladuric* beste alde batetik. Deba ibarrean bi eremu bereizi behar dira, kostaldeak erdialde zabalagoarekin egiten baitu batago, Debagoienarekin baino: Irurek baino lehenago, Sasiolarenean ez dago -(a)gazen arrastorik: -*akin* & -*arekin* daude singularrean (B30:3 *lastanarequin*, B33:6 *berduraquin*, B33:13 *donzellaquin fordeliçac*), -*kin* mugagabeak (B33:28 *Pisaquin Florencia*, B33:29 *Pullalequin*, B33:34 *Toscanarequin Lonbardia*) eta -*ekin* pluralean: B30:5 *matalotequin*.

Amilletaren dotrinan paretsu ageri dira marka biak: mugagabeak 2 *cegaz* eta singularrean 3 *Jaungoicoagaz*, 4 *preciosoagaz* baina 1 *omnipotentearquin*, 1 *Espiritu santuarequin* eta 5 *gorpuzarequin* daude alde batetik, eta horiei gehi lekizkie, agian, komitatiboaren eta instrumentalaren arteko sinkretismoa gertatu ostean sortutako adibideok: 2 *P. Cegaz ondoen servicen da Jaungoicoa? R. Fedez, esperanceaz da caridadeaz*. Pluralean,

berriz, *-ekin* besterik ez dago, beti genitiboz: 3 *munduco gaucequin*, 3 *mandamentuequin*, 5 *mercimentuequin*, 6 *gorpuzoequin eroequin*.

XVIII. mendearen hasieran, Arrasateko bandoak 7 *orregas* du erakuslean, baina 10 *biursen direanaquin* eta 21 *obligationaquin* ere badaude. Garai bertsuan, 1708ko sermoiak *-agaz* du gehienbat singularrean (*cfr.* 2v *diligencia andiagaz*, 2v *Aciertu andiagaz*, 3r *egarriagaz*, 4v *suagazco ezpata riguroso onegaz...*; salbuespen bakarra [X-ekin Y = 'X eta Y'] egituran ageri da: 4r *gosearequin egarriaren artean*). Pluralean *-akaz* dakar tarteka (2r *arrain biacaz*, 2v *vere obligacinoacaz*, 2v *alegriaacaz enda consueloacaz*, 3r *verbaacaz...*), baina *-akin* & *-ekin* ere ageri dira adibide gutxi batzuetan: 1r *discipuluequin*, 2v *alegriaaq peneaaquin*, 2v *tristezaaq consuelo ta alegriaaquin*.

Mendearen bigarren erdian ez dut *-gazik* aurkitu, ez Eibarko 1754ko udal-ordenantzetan (1r *cedulequin ò probisinuequin*, 2r *andicharequin*, 2v *capitulubequin*), ez Deba aldeko idazle ikasien testu landuetan: *cfr.* Arakistainen laukoetan ageri den 11-3 *Pillotaricho oriequin* eta Aldazabalen liburuko 3 *librucho onequin*, 7 *cabu baguearequin*, 7 *jaquiunde ezin gueiagoarequin*, 8 *viotzarequin*, 25 *oequin guztioquin* eta abarrak.

8.4.3 Komitatibo-marken araberako eremu eta lotura linguistikoez

Aurreko azpiataletan bildutako datu-andanatik irakurketa eta ondorio esanguratsu askoak atera daitezke geolinguistikaren ikuspegitik, komitatiboko marken banaketek mendebal zabalaren barneko zenbait dinamika eta zatiketa ikusteko aukera ematen baitute. Gerora ere gai hauei buruz arituko naizela aintzat hartuta, banaketa dialektalez berba egiteko interes handiena duten zenbait datu eta horien inplikazio esanguratsuak labur aipatuko ditut hemen.

Egun bizirik dirauen *-gaz* marka Euskal Herriko mendebaleko euskararen bereizgarri nagusietarik bat dela ukaezina den arren, hala hedaduraren nola sistematikotasunaren irizpideei jarraituta, ez dirudi Mendebaleko Euskara Zaharraren geruza zaharrenekin lotzeko moduko ezaugarria denik, ez eta berrikuntza Gasteiztik eta Arabako Lautadatik hedatu zenik ere.

Komitatiboko *-gaz* markak Bizkaian du indar betea: bakar da XVIII. mendearen amaierara bitarteko corpusean Bizkai sartaldean, erdialdean eta hego-sortaldean, eta pluralera ere hedatua da, *-akaz* aldaera sortuta. Bizkaitik kanpo, Arabako mendebal/ekialde ez ezik, iparralde/hegoalde ere zatitzen du komitatiboko marken banaketa diatopikoak. Lehenik, erdi-mendebaleko iturrietan indar betea du, eta *-agaz* & *-akaz* sistemak bat egiten du Bizkaikoarekin. Bigarrenik, Betolatzatik hegoaldera *-kin* besterik ez dago Gasteizko euskararen islatzat hartzen dugun Landucciren hiztegian. Hirugarrenik, Lautadaren iparraldeko lekukotasunetan eta Arabako ekialdekoetan egon badago *-gaz*, baina inon ez da bakar: *-ki* zaharrarekin eta *-kin*

hedaduraz zabalagoarekin batera agertzen da eremu zabal horretan, berrikuntza iritsi zela erakutsiz, baina inon nagusitzera heldu gabe. Ezaugarriak eremu jakin batean dauden edo ez dauden begiratzeaz gain daudenean duten indarrari ere begiratu behar zaiola onartuta, ezin pareka daitezke Arabako Lautadako egoera eta lurraldearen mendebalekoa edo Bizkaikoa.

Gipuzkoaz den bezainbatean, gehienbat Debagoienez eta aldirietan ageri da *-gaz*, ia beti mugagabean edo/eta singularrean; baina, eremu horretan ere ez da bakar: Bizkaiari deusela dauden herrietako testuetan ageri da batik bat, sortalderantz zertxobait egiten denean *-kin* baitago.

Komitatiboko *-gazen* hedadura eta tokian tokiko kasu-sisteman dituen banaketa eta sistematikotasuna aintzat hartuta, beraz, zenbait ondorio atera daitezke kasu-markaren sorreragaraiaz eta hedatze-gaiez:

- Ez dirudi Mendebaleko Euskara Zaharraren geruza zaharrenekin lotzeko moduko ezaugarria denik, geruza horiekin lotutako beste ezaugarri batzuek baino hedadura askoz murriztagoa duelako. Mendebaleko Euskara Zaharrari baino gehiago, horren zatiketei lotu beharreko ezaugarria dirudi.
- Ez du ematen Mendebaleko Euskara Zaharraren berrikuntzen sorgune edo hedagune berean sortu zenik; alegia, beste kasu batzuetan baliatutako argudiobide berberak erabiliz, ez dago arrazoirik pentsatzeko *-gaz* Gasteizen sortutako eta handik hedatutako berrikuntza denik: Landuccik *-kin* besterik ez izatea erabakigarria da nire ustez, eta *-gaz* Lautadaren iparraldean eta ekialdean mendebalerago bezain indartsu ez agertzeak ere ez du berrikuntza Arabatik hedatu zelako ikuspegiaren alde egiten.
- Gasteizen eta Arabako Lautadaren aukera baztertuta, berrikuntza Bizkaian sortua dela pentsatzea zentzuzkoa da, eremu hartan baitu indar handiena bai geografikoki, bai gramatikalki.
- Bizkai barnean zein eremutan sortu eta nondik heda zitekeen proposatzea ez da aise, baina *-agaz & -akaz* vs *-agaz & -akin* marken banaketa zaharrak eta modernoak, eta Arabako erdi-mendebaleko testuen egoera gogoan hartuta, sorlekua Bilbo aldea izan zela pentsa liteke.
- Aurrekoari loturik, beraz, pentsatu edo onartu beharko litzateke Bizkaian sortutako zenbait ezaugarri jaureritik kanpo ere hedatu zirela: difusio hierarkikoaren eta epidemikoaren bidez (zein aurreko bien konbinazio baten bidez) errazen azal litezke Arabako erdi-mendebaleko datuak eta Gipuzkoako hego-mendebaleko muturrekoak; *-gaz* Bizkaitik Arabako Lautadara nola iritsi zitekeen argitzea zailxeagoa eman lezake, betiere hipotesien esparruan arituta, eremu hori ezker-

eskuin zeharkatzen duten bideen eraginean pentsa daiteke (§10.6). Hartara, *-gaz* Bizkai osoan, Arabako iparraldean eta Debagoieneko eremu batean behintzat hedatuta zegoelarik, errazago azal (eta onar) daiteke berrikuntza Bizkaitik Arabako Lautadara (ere) zabaldu zela.

8.5 Hurbiltze-adlatiboa

8.5.1 Ezaugarriaren deskripzioa eta egungo banaketa

Hurbiltze-adlatiboaren markak euskaraz dituen aldaeren artean *-rantz(a)*, *-ru(n)tz(a)* eta *-rontz* dira nagusiak, eta guztiak jo izan dira *-ra* adlatiboaren gainean eratutako forma zaharrago batetik eratorritzat: **-ra + ontzi* proposatu zuen Gómez-Lópezek (2005), latinezko *ad... uersum* esapidearen kalkotzat joaz, eta **-ra + dontz + i* Lakarrak (2008: 484, 80. oinoharra). Formen banaketa modernoari dagokionez (ikus *MorfVasc*; *EHHA* V, 1104. mapa; Zuloaga, 2021a: §3.3), badirudi lehenengoa Bizkaian dabilela indartsuen, jaurerriaren erdi-mendebalean bakar baita, nahiz eta Nafarroa Garaiko Larraun eta Erronkaribar aldean ere aurki zitekeen (*MorfVasc* 333). Gainerako aldaerak erdialde zabalean baliatzen dira: Bizkaia (sortaldea) eta Gipuzkoa aipatu zituen Azkuek (*MorfVasc* 333), eta *-ru(n)tz(a)* Araban ere badago.

8.5.2 Testuetako lekukotasunak

Ez da erraza testu zaharretan hurbiltze-adlatiboak aurkitzea; ezagun denez, corpus gehiena erlijio-testuek (askotan laburrak dira, gainera) osatzen dute, eta horrek murriztu egiten ditu berez atzizki erabilien artean ez dagoen hau agertzeko aukerak.

Bizkaiaz den bezainbatean, *-rantz(a)* da forma nagusia jaurerriaren sartaldeko eta erdialdeko testuetan: *RefSent 4 Aurrera adizen eztana azeranz jauxten da*; *Kapan 20 eta osterancean ceruan direan santu guztiay*; *Arzadun 32 Onezaz osterancean*; *De la Quadra 11 Osterancian beti velaunbico, 82 ez guejago aurrerancian pecatuban jausteco...*; *Errosariyo 18 osteranceco pasiñoi gusticoetan, 91 aurrerancian il artian servidu eta ametaco...* Bestalde, Bizkai sartaldekotzat dudan 1688ko bertso-sortak *-rontz* eta *-runtz* dakartza: *19-5 aurreronçean bearco dozu, 25-5/6 goruncean bidaldu yaçun / soldadusco elia, 34-3/4 goruncecoa ychiteco / ya da denporea*.

Arabako testuetan, Bizkaian ez bezala, *-runtz* aldaera da nagusi. Adibide gehienak Landucciren hiztegiak biltzen ditu: *allegar - onusç eguin, lecu bat[e]rusç eguin, a man izquierda - esquerrerusç, hazia dentro - barrurusç, hazia fuera - aterusç, hazia abaxo - verusç, hazia arriba - gorusç, hazia la mano derecha - escuvirusç, hazia la mano yzquierda - ezquerrerusç, hazia do - norusç, hazia do quiera - edonorusç, haziatras - asçerusç, hazia algun lugar - lecuren vaterusç*. Lazarraga eskuizkribuak ere aldaera hori besterik ez dakar (AL:1154v *ençun euen aen alderuç cantatetaz etocela guiçon baçu, A1:23/24 Goitixeago ecusi neben, / beste alderuz eguinic*), bai eta Urduñako berba-zerrendak ere, mende baten buruan: *hacia aca - onuz*. Erdialderago, Barrutiak 332 *Biar goiseco beste alderuz* dakar.

Arabako ipar-mendebalean eta Bizkaiko hego-mendebalean bada beste aldaera bat, *-rantx(a)*: ez dirudi inoiz *-rantz(a)*ri gailendu zaionik, ez corpus historikoan, ez egun euskara dialektalak bizirik dirauen Orozkon eta Nerbioi ibarrean.

*Viva Jesús*en dokumentatzen da, lehenengoz, hurbiltze-adlatiboko *-rantx(a)* aldaera txetxekariduna: 4 & 13 *osterancheco* (Ulibarri, 2010: 62). XX. mendea baino lehen, Bizkaiko hego-mendebaleko zenbait testutan ere badago, bokal paragogikoarekin zein horrelakorik gabe: alde batetik, Orozkoko 1739ko otoitzetan *geugananch* ageri da, baina bere garaian ez nuen arrastorik aurkitu Sarria eta Astigarraga sermoigileen lanetan (Zuloaga, 2013a). Juan Antonio Uriartek, ordea, 1866ko Arrigorriagako dotrinan adibide bat badu: *Jaungoicoagananchacoac*. Jose Pablo Ulibarriren lanetan (Ulibarri, 2010: 62) eta Orozkoko dotrinan *guganancha* ageri da, eta Laudioko *Ruth-en liburuan errirancha* agertzen da (Urkijo, 1994: 69); aldiz, ez dago *-rantxa* aldaerarik Laudioko 1828ko eta 1858ko dotrinetan. Hain zuzen, berrikuntza horrekin egiten du bat *Dotrinazko sermoitegiak*: “Gure testuan *beragananch* lekukotzen dugu, hego-sartaldeko beste testuetan agertzen den forma bera, beraz. Adibide bakar honen aldean *cerurensa* eta *goransa* bina ditugu, bai eta hiru *osteransean* eta hamasei *osteransec* ere” (Ulibarri, 2015: 165).

Gipuzkoako testuetan ez dut *-rantzen* alerik aurkitu. Corpus zaharreko adibideak urriak dira, oso, baina ematen du *-runtz* izan dela aldaera hedatuena. Deba ibarrean, Zuazok (2006: 1012) markatu bezala, Eibarko 1754ko udal-ordenantzek 2v *osteruncian izango dala gueure erregeren castiga* dakar; aldiz, Aldazabal debarraren erlijio-testuan *-rontz* dago (382 *Gañeroncean*), mende bereko Lubietta donostiarraren lanean (243 *bere errironz*, 24 & 403 *caer hacia atrás - erori azeronz*) legez. Pomier hiztegian 136 *arunza - allá*, 137 *arunzago - más alla* daude.

Urolan eta Goierrin *-runtz(a)* dago testu modernoetan: 2v *baisic chit arunzago* du *Grand tour* lanak, eta 35 *Christoren anima glorioso divinidaderequin unituric aruntz aguertu zanean* eta 150 *gañeruntçaco beste edocein escritura* Otxoa Arinek.

8.5.3 Geolinguistika-gaiak: *-rantz(a)* markaren hedaduraz

Testu zaharretan ez dago hurbiltze-adlatiboaren lorratzak beste ezaugarri batzuenak bezain zehatz jarraitzerik, baina ematen du *-rantz(a)* & *-ru(n)tz(a)* / *-rontz* aldaeren arteko banaketa zaharra dela, aldaerok banaketa hori dutelako lehenengo lekukotasunetan. *-rantz(a)* Bizkaiko aldaera propioa da, eskusiboa, nahiz eta jaurerri osoa ez harrapatu: sartaldean eta erdialdean baliatzen da, baina ez ekialdeko muturrean: badirudi Bilbotik abiatutako berrikuntzatzat joaz hobeto azaltzen dela aldaeraren hedadura.

Ikuspegia zertxobait goratuta, beraz, Bizkaia inguraturik ageri da XVII. mendeaz geroztik: esan bezala, jaureirian *-ra(n)tz(a)* da aldaera nagusia, baina ez dago halakorik Gipuzkoan eta, Araban egotekotan, ipar-mendebaleko eskualde mugakideetan dago: ustez Aiaraldekua den *Dotrinazko sermoitegian* bai (*-rantx*), baina Urduñako XVII. mendeko berba-zerrendan ez.

8.6 Atzizki txikigarriak: *-txu* aldaeraren hedadura

8.6.1 *Ezaugarriaren deskripzioa*

Euskal Herriko mendebaleko euskarari dagokionez, *-txo* atzizkia da marka txikigarrietan erabiliena. Mitxelenaren eta Gorrotxategiren ikerketei jarraikiz, atzizki zahar askoa izan daiteke, akitanierazko *-x(s)*orekin konparatu edo lotu izan baitute; ikus Mitxelena (FHV 232, 2011 [1954b]: 230) eta Gorrotxategi (1984: 370). Atzizkiaren beraren jatorria ez dago argi: Azkuek (*MorfVasc* 319) *-to* eta horren forma palatalizatu *-ttore*ekin lotu zituen *-txo* & *-txu*; baina, Mitxelenak ez zekusan hain argi:

Es difícil decidirse sobre la prioridad. No es seguro que *-t(t)o* y *-txo* sean variantes de un mismo morfema (que estaría además relacionado con el oriental *-no*, *-ño*, de sentido análogo), porque ya en aquitano hay dos sufijos distintos que parecen corresponder a éstos: *-t(t)o*, gen. *-t(t)onis* y *-x(s)o*, gen. *-x(s)onis*. (FHV 153)

El sufijo *-txo* puede estar relacionado con el vizc. *txo* (reduplicado *txotxo*) ‘palabra con que se llama a los muchachos’. Para *-t(t)o*, cf. com. *to* ‘toma’ ‘voz con que se llama al hombre y a algunos animales domésticos’ (RS; *tho* en *Eliçara* 82). La misma coincidencia se da entre el suf. *-no* y *no* ‘toma (fem.)’ ‘palabra con que se llama a una mujer’ conservado en dialectos orientales con su variante *ño*. Téngase además en cuenta el ronc. *ño*, *ñotto* ‘pequeño, pequeñito’. (FHV 153, 15. oin-oharra)

Jatorria jatorri, mendebaleko euskarari dagokionez, *-txoren -txu* aldaerak du interes diatopikoa. Alde batetik, bokal-itxieraren jatorria edo eragilea ez dago argi, nahiz eta Azkuek artikuluaurretik gertatutako aldaketatzat jo zuen: “[...] y sabido es que esta *txo* en varios dialectos es *txu* antes del artículo: *semetxua* ‘el hijito’ por *semetxoa*; y, por ser tan frecuente este caso de permutación, en gran parte de las zonas del dial. B usa ya *txu* aun no siguiéndole vocal fuerte: *semetxu bat* y *amatxu* por *semetxo bat* y *amatxo*” (*MorfVasc* 210).

Azkueren azalpenak balio zezakeen XIX.-XX. mendeetan Bizkaiko zenbait hizkeratan gertatutako aldaketa azaltzeko; zehazki, *o > u / _V* aldaketa gertatua zen hizkeretarako; baina, ez dirudi *-txuren* sorrera hortik azal daitekeenik: alde batetik, bokal-itxierarik gabeko hizkeretan ere arrunt da; beste alde batetik, kronologiari dagokionez, askozaz zaharragoa da *-txu* aldaera *o > u / _V* erregela baino; ikus Zuloaga (2020a: §5.1.5.1.6). Ideia hori baztertuta eta Euskara Arkaikoaz geroztik Bizkaiko testuetan *-txu* ageri dela gogoan izanda,¹⁵⁴ fenomeno zaharragoren batean pentsatu behar da; oraindik zabal aztertzeke dagoen gaia den arren, Bizkaiko eta Bizkaitik ezker zegoen erromantzearen eraginpeko fenomeno batean pentsa liteke, beharbada; ikus González (2021).

¹⁵⁴ Halere, Bermeo aldeko *txo* ‘(itsas) mutil(ko)’-z harago, berba jakinen batean *-txok* lexikalizatuta irau duela dirudi: cfr. *artxo* ‘ardi txiki, arkume’, *OEH*ren arabera (s.v. *artxo*) Bizkaitik Erronkaribarreraino erabilia.

8.6.2 -txu *aldaeraren hedadura*

-*txu* aldaerak eremu trinkoa eta ondo mugatua irudikatzen du lehenengo testuez geroztik. Nahiz eta adibideak ugari ez izan, berau da bakar Bizkai osoko testuetan XV. mendea ezkerre: 3 frJzum *calderetachu bat*; RefSent 309 *Dolarabaco esachuetan baleuque andrea diruetan*; IbarGC *Hordoñochu*; Mikol 10v *nerechu*, 12r *Axechu*, 14r *saconchu*, 13v *oschu*; Gandara 1764 I-9 *euscarichu*, V-7 *oinchu*, 1762 *Euscarichua*, 4-1 *Bildoschua*, 1757 8-5 *seiñchua*, 1757 *erregaluchuac*; Olaetxea 2 *Liburuchu*, 138 *puscachu*; Sarria 1 *ur tantuchu*, 6 *mementochu*, 6 *zatichu*, 7 *humechu chiquichuac...*; Errosariyo 1 & 49 *libruchu*, 58 *astirochu*, 92 *libruchuon* eta abar.

Bizkaitik kanpo, -*txu* Araban besterik ez dut aurkitu; zehazki, jaurrentik hurreko *Dotrinazko sermoitegian*: 16-80 *chorichu*, 20-110 *semechu*, 20-111 *semechuic*, 20-116 *mutilchuic*, 20-121 *Mutilchuic*, 21-17 *arbolechu*, 23-85 *alabachu*, 23-112 *Chiquichutaric*, 23-135 *alabachu*, 23-140 *alavachuen*, 24-158 *mutilchu*, 24-158 *arrebachu...* Aldiz, *Perutxoren kantako aztobicarra* ‘Astobizara’ interpretatuaz eta lekukotasuna Astobiza ingurukotzat joaz, *Perutxoren* beraren izenean legoke -*txo* zaharraren arrastoa XVI. mendearen hasieran bertan.

Arabako gainerako testuetan ez dago -*txoren* beste adibiderik; ikus Landucciren, Lazarragaren, Barrutiaren eta Gamizen adibide-sorta hau:

- Landucci: *Acuela* - *azolchoa*, *bolsico* - *bolsachoa*, *caldera pequeña* - *calderacho*, *capacho* (C) - *capachoa*, *china*, *piedra* - *arrichoa*, *gorrioncillo* - *gurrioychoa*, *lechón* - *çarrichoa*, *lechoya*, *lumbera* - *trampachoa*, *migas* - *sopachoac*, *apurrac*, *mosquito* - *eulichoa*, *pollino* - *astocochoa*, *ratonçillo* - *saguchoa*.
- Lazarraga: AL:1143r & AL:1144r, A4:5, A14:21 *Donzellacho*, AL:1154v *mutilcho*, A1:49 *larrosachoac*, A3:14 *lindacho*, A4:13 *laztancho*, A6:5 *tortolachoac*, A6:29 *larrosachoac*, A7:77 *Catelinacho*, A9:23 *cençucho*, A10:17 *presentecho*, A10:25 *doncellachoac*, A10:45 *ciudadecho*, A10:2 *Pericho y Antón*, A14:92 *laztanchoagan*, A16:47 *damacho*, A16:100 *beguicho*, A25:48 *chacurcho*, B5:94 *choricho*, B12:28 *itoguincho*, B15:62 *escuchoetan*, B16:64 *biboracho*, C1175r-1 *Doncellachoa*.
- Barrutia: 265 *Mari Gaboncho enea*, 315 *Beltranicocho*, 323 *Arichabalcho*, 325 *Charlesicocho*, 390 & 398 *laztanchoa*, 464 *azamarchoa*, 465 *bularchorean*, 469 *Amachoc*, 470 *semechoari*.
- Gamiz: “Dabilcenchoac” eta sorta horretako 11-1 *beguicho bazuc* eta 11-2 *aurpeguicho bat*, “Oñecochoa” eta sorta horretako 1 *dabilcenchoac cantatzeco*, *Veste tunucho berri bat* eta “Euscaraz gaiztoetan” sortako 9-3 *errecachoa*.

Gipuzkoako ekialdeko testuetan atzizki txikigarrien adibideak oso gutxi dira, baina horietan ere ez da *-txuren* alerik; *-txo* da bakar Deba ibarreko eta inguruetako testuetan: Garibaik A26 *Ausbo Perucho urdeorri, eta neuc ies daguidan* dakar, Eibarko 1685eko koplek 14 *Magdalenchori*, eta Arakistainek 11-3 *Pillotaricho* lauко txikien bigarren sortan eta 20 *araucho* Larramendiri igorritako gutunean.

Aurreko datuak aintzat hartuta, beraz, badirudi *-txu* berrikuntza Bizkaiari lotzen zaiola: *Dotrinazko sermoitegian* besterik ez dut aurkitu Bizkaitik kanpo (*pace* Astobitza aldearekin lotura izan dezakeen *Perutxoren kantako Perutxo* zaharra). Zuazorekin (2010a: 184) bat etorrira, jaurerriaren barnean sortutakotzat jo behar dela dirudi: XV.-XVI. mendeetan Bizkaiko ipar-mendebalean eta hego-ekialdean (*RefSent* eta *frJZum*) ageri da, ordurako guztiz hedatuta.

8.7 Diptongoa **edunen* orainaldiko 1. eta 2. pertsonetan

8.7.1 *Ezaugarriaren deskripzioa*

Larramendiz geroztiko euskal dialektologiaren tradizioan gehien aipatutako ezaugarrien artean daude **edun* aditz laguntzailearen 1. eta 2. pertsonetan *-au-* diptongo zaharraren bilakabideak. Larramendik berak *HHan*¹⁵⁵ euskalkiez emandako deskripzioetan atal honetan berbegai diren ezaugarriak ageri dira; *cfr.* “*guehiago nahi bear dugu, y nosotros gueyago nai bear degu*” (1745: xxvij), nafarrera eta lapurtera gipuzkerarekin alderatzen zuela, eta “En Fuenterrabia, Irun y Oyarzun participan algo del dialecto labortano, y aun de su tonillo gustoso, *eguiñen dut, artzen dugu*” (1745: xxx).

Mende baten buruan, bere ikerketak aurreratu ahala Bonaparte printzeak ere garrantzi handiagoa eman zion aditzaren morfologiaren esparruari, eta *dot & det & dut & düit* aldaerak baliatu zituen sailkapen dialektaletarako bai beren-beregi aipatu gabe (*cfr.* Bonaparte, 1991 [1869]; Camino, 2009: §30.4), bai berariaz aipatuta: “Ces cinq dialectes sont: 1. Le guipuscoan, caractérisé par *det, dezu* etc. 2. Le bisciaïen par *dot, dozu* etc. 3. Le navarro-labourdin par *dut, duzu, naiz* etc. 4. Le bas-navarrais par *niz*, etc. —sans le traitement respectueux—. 5. Le navarro-souletin par le traitement respectueux” (Bonaparte, 1867: 7). Egungo dialektoez aritzean ere, arrunt da aldaerok ezaugarri bereizgarrien artean aipatzea (ikus Martínez-Areta, 2013a: 41; Zuazo, 1998a, 2014). Azken batean, egungo hizkeren ikuspegi sinkronikotik garbia da, oro har, **da(d)ut* zaharretik eratorritako formen banaketa geografikoa (*cfr.* *EHHA* VI, 1326. mapa): *dot* lotzen zaio bizkaierari, *det* gipuzkerari, *dut* goi-nafarrerari eta nafar-lapurterari, eta *düt* zubererari eta Nafarroa Behereko iparraldeko hizkerari. Banaketa hori zertxobait desitxuratzen duten erabilerak eremu txikikoak dira, eta ondo ezagunak euskal dialektologoaren artean: *dut* baliatu/baliatzen da Orozkoko, Baranbioko eta Zigioitiko euskararen orain(tsu) arte,¹⁵⁶ eta polimorfismoa dago Burundan (ikus Zuazo, 2010b) eta Nafarroako ipar-mendebalean (ikus Apalauza, 2012; Lujanbio, 2016), adibidez.

Ikuspegi sinkroniko hutsetik, balirudike dialekto edo hizkera nagusiek “hautu” bat egin zutela inoiz, eta “hautu” hori ezaugarri bereizgarri bihurtu zela edo zutela. Ikuspegi sinkronikoari datu historikoak eta ikuspegi diakronikoa gehitzean, aldiz, besterik ikusten da. Alde batetik, bilakabideak ez dira apartekoak, ezpada *-au-* diptongo zaharrak tokian-tokian hartu dituen forma arrunt askoak (*FHV* 80); beste alde batetik, egun ikusten dugun banaketa

¹⁵⁵ *Artean* ere arduratu zen euskalkiez, eta hiru bereizi zituen: Bizkaikoa, Gipuzkoakoa eta Nafarroakoa (Larramendi, 1729: 12-13). **edunez* den bezainbatean ere hiru eremu horietako aldaerak eman zituen lan bereko 66.-69. orrialdeetan.

¹⁵⁶ Jatorria, aldiz, beste bat da: /i/ bokal itxiak eragindako fenomenoa: *ekosi dot > ekosi ot > ekosi ut* ‘ikusit dut’; ikus Ulibarri (2008: §3.2.3).

garbixea modernoa edo moderno xamarra da, eta kasu honetan ere “hautuak” baino gehiago, zenbait berrikuntza gertatu ondoko banaketa diatopikoak ikusten ditugu sailkapen dialektal garaikideetan.

8.7.2 *Corpus historikoko lekukotasunak*

Corpus historikoak zenbait zertzelada eta joera argi islatzen ditu lehenengo testuetarik: Euskara Arkaikoko lekukotasunak argigarri askoak dira ezaugarri honi dagokionez; izan ere, 1600 aurreko testuetan eremu batzuetan eta bestetzuetan ageri den egoera ez da gerora ezagutu dena bezain garbia. Argi dago, egon, *-au-* diptongoaren bilakabideetako batzuk hedatuta eta finkatuta zeudela lurralde batzuetan, baina beste batzuetan dagoen polimorfismoak finkatze hori kronologia diferenteetan gertatu zela islatzen du. Hain zuzen, polimorfismoa Euskal Herriko erdi-mendebalean ikusten da: Nafarroako mendebaleko ibarretatik eta Gipuzkoako ipar-ekialdetik ezker. Eremu horietatik sortaldera, *-u-*ren aldeko monoptongazioa sistematikoa da lehenengo testuetarik bai Nafarroa Garaian (ikus Reguero, 2019a: §3.2.2.2.3), bai Ipar Euskal Herrian (*cfr.* Leizarragaren eskaintzako *sporçu dut, nola ukan baitut atsecabe, nic scribatu dudan lengoage motá baita...*; Etxepareren hitzaurreko *baytuçu estimatzen, plazer duçun beçala* eta *oroc dugum ioya ederra*; Etxauzen 1584ko gutuneko *çoñez pena baitut, cerbiçari bat duçu, gauça desiraçen dudana* eta *hun desiraçen dudana*; Etxart zuberotarraren 1616/06/13ko gutuneko *nic ouste uken dut* eta *othoy eguinen dut...*); beraz, monoptongazioak erdi-mendebalean erdi-ekialdean baino lehenago gertatu eta hedatu bide zen, Erdi Aroan.

8.7.2.1 Bizkaiko testuak

Bizkaiko testu arkaikoez geroztik, ia bakarra da emaitza puntu honetan: *-o-* bihurtua zen diptongo zaharra jaurerriaren sartaldean zein sortaldean XVI. mendearen hasierarako, nahiz eta *Refranes y sentencias* bilduman hirutan ageri den *-e-*: 50 *Tilista aroan amabost urte det*, 127 *Al daygun legez ta ez nay degun legez*, 370 *Yzpiçazen det ayta ez ama dirudian abereaz*. Hiru horien aurkako adibideak ugari dira bilduma berean: 40 *Nayago dot to bat, çe amavi emon deyat*, 91 *Neurez ez dot, balinde baniqueçu*, 112 *Aseguinago dot nauela ene esayac hiñarchi ce ez erruqui*, 124 *Asco badoc, asco bearco doc*, 164 *Naya euguiarren, gurari gueyago dogu arren*, 215 *Badaguic eguipidea ona doquec erioçea*, 300 *Azo bardindu nax, nox dot urtea?*, 314 *Doguna jan ta chiro yçan*, 329 *Doguna jan dogu ta arlot gara biortu*, 396 *Choria, gazteteguian ezpadaguic abia, zaarza gachen eldu doc hire biçia*, 398 *Loca jabilt aguina ta gogoa dot arina*, 439 *Arr ezac leyen ganeco lañoa ta doquec goxera gassoa*, 459 *Erur asco dan urtean garia, ta*

erle asco dogunean ezitia, 533 *Oroc dogu ardura bat, ta guztia tacoençat*, 540 *Ynardun badaguic, ez doc ve[a]r besterenic*.

Aurreko banaketaren aurrean, pentsa liteke errefrau-bildumako 50., 127. eta 370. errefrauak, *-e-* erroa dutenak, ez Bizkaikoak, ezpada beste eremu batekoak (erdialdekoak?) direla; aldiz, ezaugarriaren arruntasunaren argitan, ez dirudi hori proposatzea edo pentsatzea beharrezko edo nahitaezko denik: *-au-* > *-eu-* > *-e-* bilakabidea arrunta izanik (hain arrunt, non **edumen* adizkietan bertan mendebal zabalaren barnean Gipuzkoan, Bizkaian eta Araban lekukotu baita), Bizkaiko ipar-mendebalean garai batean halako bilakabide beregainak gertatu izana erraz askoa da, jaurerrian oro har *-o-*ren aldeko monoptongazioa gertatu edo nagusitu arren. *RefSent*-etik kanpo, Bizkaiko 1600 aurreko gainerako testuek *dot*, *dozu...* ereduko adizkiak dakartzate; ikus Zumarragaren adibideok: 6 *axuarori beteco dogu*, 6 *obetuco ta ondraduco dogu*, 14 *eregui bear dogu*, 19 *bear doçu artu errentea*, 27 *yçango doçu vearr dana*, 28 *ençuten dot*, 30 *ori vear dogula adelantadu*.

8.7.2.2 Gipuzkoako testuak

Gipuzkoako testuetan, Bizkaikoetan legez, testu zaharrenak agertu orduko monoptongaturik ageri da diptongo zaharra lurralde gehienez; zehazki, *-e-* ezaguna ageri da 1. eta 2. pertsonetan, 3. pertsonan oro har diptongoa gordetzen bazen ere. Corpus arkaikoa Bizkaikoa eta Arabakoa baino murriztagoa dela eta, Euskara Arkaikoko adibideekin batera Euskara Zaharrekoak ere ematen ditut, kronologikoki antolatuta: AzpPoem “Ene laztan gozo ederra” 9 *usatu ezte*; TolEzkZin *arçen dedala*; Miserere 3 *Asco deçun esquero*, 62 *Yrequiquo deçu ene aoa*, 84 *nayco deçu ofrenda andia*; ErrezGut 1 *nay badeçu*, 1 *Çuc uste deçu*, 1 *ondoena beratuco deçu*, 1 *estuco degu ayaory*, 2 *uste deçu*, *lecu dudala*, 2 *au eguiten det*, 2 *ateraco çera*, 3 *asco ygaro degu*, 3 *çuc monja nay deçula*, 3 *ezcerala esse onetatic ceure bician ateraco*, 3 *nayztebala monja çeran*, 3 *bioz osoaç eguingo det*; EldBerts 20 *eguingo dec*; FranSorg 1648 *sinisten deçula*, 1686 *sinisten deçula*; LardGut 5 *estaquit zer eguingo degun*; GoierriGK 1 *Eder dek olaan gabia*, 11 *ura ekusten an omen dek*, 13 *Paskoal ez dek agiri*, 25 *Gizon bat ere omen dek*, 30 *gutziz omen dek pobrea*; AzpGut 1 *asco sentitu dedan*, 1 *asco estimatu dedala*, 1 *Esaten det biralzen ditudala*, 2 *eztet yzan notizia*, 2 *dezun bezela*, 2 *artu det burnia pisca bat*, 2 *Pazienzia bear dezu*, 2 *niq zor dedana*, 2 *carta biraldua zera*, 3 *Rezevitu det berorren carta*, 3 *asco extrañatu det*; OArin 2 *Nic sinisten det*, 10 *Christo guere jaunagandic det izen aub*, 47 *aimbeste erantzuten det*, 13 *eratsitcen dedala bularraren azpiraño*, 13 *cer itz esaten dezu?*, 13 *pasatcen dedala escu au...*; Lubieta 3 *Estimacen det*, 3 *visita vatt eguin bear dett*, 5 *Azco*

senticen det, 5 Niq eravaci det, 6 jaiqui bear det, 7 reconocitu det, 71 Niq nai dedala, 72 Niq nai izandu dedala, 72 Suq naizandu dezula, 79 Suq nai dezu gueago...

Gipuzkoako eskualde gehienetako *-e-* erroaz harago, bi eremutan bestelako emaitzak ageri dira, indar betez, lehenengo testuetarik:¹⁵⁷ alde batetik, Deba ibarraren erdi-hegoaldeak eta aldiriek Bizkaiko euskararekin bat egiten dute, eta bertako testuek *-o-* dakarte gehienetan; beste alde batetik, Gipuzkoako ipar-ekialdeko iturrietan erdi-ekialdeko *-u-* dago. Larramendik berak aspaldi zehaztutako banaketa da azken hori: “En Beterri, desde Irun hasta Rentería inclusive, usan la terminación labortana *dut, duzu* sin interrupción; desde San Sebastián hasta Tolosa interrumpidamente *det, dezu, du,* y debiera ser *deu: degu, dezue, dute,* y había de ser *deue*” (1882 [1754]: 268-269).

Deba ibarraz den bezainbatean, badirudi *-o-*k indar betea zuela erdialdean eta hegoaldean, baina ez egungo Debabarrena eskualdean, bertan *-e-* baitago: MLastur 5 & 12 *Lasturera bear doçu, Milia, 8 Ara bear doçu, Milia, 31 Bidaldu dogu ceruetara cartea;* Garibai A40 *Asco badoc, asco bearco doc;* Amil 1 *confiacen dot, 1 perseveracen dodala, 1 erreinacen dozula, 2 Cergatic eguinten doçu, 2 Cegati eguiten doçu, 2 asicen dodanean, 2 sinistu bear dogun, 3 Cer ondo obraduco dogun, 3 cer artu bear dogun...*; Irure 9 *deseacen dot, 10 laster eguingo dot;* ArrasBand 11 *esan dogun.* Aurrekoen aurka, Garibaik A51 *Goyztarra ni magaletan det aguiri dakar,* kostaldeko testuek legez: *cfr.* DebaSerGut 3 *heginten det nergar;* Sasiola B27:2 *eguin oy det becatu, B27:4 ecin oy det notatu, B27:10 ondo oy det miratu, B28:9 sperancea galdu oy det, B29:4 orcean ur det irria, 7 Egun ecusi estet eta, B30:18 obe dedan vide;* ATxakarGut 4 *eracarrico det, 5 eguingo dedan;* Aldazabal 3 *emen arquitzen dezun izcunde torpeari, 5 nic escatcen dedana, 13 & 22 escatzen dedan mesedea, 25 deseatzzen dedan mesedea, 30 topatcen det nere aita, 31 Ez det, jauna, dudatzen, 32 uste det artuco debala, 32 Ala uste det, 32-33 Eztet ezer esaten...*

Ipar-ekialdeari dagokionez, Isastiren erretrauetan ez dut adibide egokirik aurkitu, baina *Salveak* 2-3 *zugana suspiratcen dugu* dakar (Reguero, 2019a: 180). XVIII. mendean, Irungo 1721eko udal-agiri batek 42 *idusten dut* dauka, eta Ondarrak (1987) argitaratutako Irungo platikek *etorri biar duzuen, aditu biar duzuen, arrazoi au bera dut, reparticen duguna, uzten duzuelaric bioza icheco negocioetan...* erakoak dituzte. Halaber eremu hartako testu berankorragoek: Hondarribia mugakidean, 1778ko erlijio-testuak 9-10 *mingañian traba eta*

¹⁵⁷ Lehen Euskara Modernoan, *Grand tour* antzerki-lanean *dot* erako zenbait adizki aurki daitezke, baina gehiago dirudi pertsonaien karakterizazio linguistikoari lotutako erabilera, tokiko hizkeraren isla baino: “testua gainbegiratu ondok (Aldekoa & Ugarte 2007), badirudi aldaera horren agerraldi guztiak antzezlaneko pertsonaia berari dagozkiola” (Ariztimuño, 2021d: 15, 57. oin-oharra).

moteltasuna dudanian, 29 nai baldin baduzu, 39 & 43 Adorazen dugu, 44 ematen dugunian... erakoak ditu, eta Minondotarren gutunerian *-u-* erroko adizkiak besterik ez daude (Salaberri *et al.*, 2021: §8 eta 83-84).

8.7.2.3 Arabako testuak

Mendebal zabalaren barruan, Arabako testuetan (eta, bereziki, testu arkaikoetan) daude beste inon baino aldaera gehiago. Alde batetik, mendebaleko gainerako eremuetan ez bezala, *-eu-* diptongoaren adibideak daude bai XVI. mendean, bai XVIII.ean. Beste alde batetik, monoptongatutako formen artean ez dago batasunik, eta eremua zein den, *-o-*, *-e-* eta *-u-* aurki daitezke.

Testu zaharrenen artean, ipar-mendebalari lotzen zaizkionetan *-o-* dago: ErrodZar 20 *biçia dodan artean; VJesus 3 (birritan) esaten dogule, 3 urteiten dogunean, 7 (hirutan) Sinistu eiten dot, 15 damu dot vioz gustirean, 15 Iminten dot, 15 pecatu eguin dodala...* Halaber, *-o-* dakar Marineo Sículok (*corro - laster eguiten dot*), eta erro berori duten adizkiak dira arruntenak Betolatzaren dotrinan (2r *bear doçu sarri cigiñatu, 2r eguiten dozula yru cruze, 2r esaten dogula alan, 2v errezadu bear dogu, 2v esaten dogula onelan, 3v Sinistetan dot, 6v pecatu asco eguin dodala*), baina “Credo”an 3v *sinistetan det* ageri da baten. Behin-behinean erratatzat har liteke, baina Lazarragarenean ere badagoela aintzat hartuta, zuzenketa ez litzateke ziurra (Mitxelena, 2011 [1955]: 191; Urgell, 2020: 720; Zuazo, 1998c: 80).

Gasteiz aldean, Landucciren hiztegiak *-u-* erroa dakar birritan: *empeno - vayquetan dut* eta *conviene, a saber - (C) jaquingo duçu*; hain zuzen, horiek dira garai historikoan mendebalaren aurki daitezkeen adibideak.¹⁵⁸ Gasteiztik ekialdera, polimorfismoa bizia da Lazarraga eskuizkribuan: Lakarrari (2004) eta Mounoleren (2020) azterketa zehatzari jarraikiz, *-o-* ez ezik, *-e-* eta *-u-* monoptongatuak ere baditu Lazarragak, bai eta horien aurrekari den *-eu-* diptongoaren adibideak ere, nahiz eta batzuk eta bestetzuk ez diren maiztasun berarekin ageri. Zehazki, *-o-* errokoak 212 dira; *-e-* errodunak 4 (Sasiolarenak kenduta); *-u-* errodunak, berriz, 3 baino ez; eta *-eu-* diptongoa gorde dutenak 8. Beraz, Lazarragaren hizkera hurbilago dago Bizkaikotik eta Debagoienekotik puntu honetan, ñabardurak ñabardura.

Historiaren eta kronologiaren ikuspegitik, *-eu-* gordetzen duten formak interesgarri askoak dira, forma monoptongatuetan ageri den polimorfismoari loturik monoptongazio-prozesua bera oso aspaldi abiatua ez zela iradokitzen baitute: “ez dugu goiko *deu-* horien

¹⁵⁸ Zaharragoez, gogoratzekoak dira glosetako *jçioqui dugu* eta *guc ajutu eç dugu* formak, beharbada Arabako euskarari lotuak (TAV 45).

antzekorik aurkitzen Arabatik kanpo (*deu, debe* eta era horretakoak salbu, jakina); pentsatzekoa da, ordea, bizkaiera ez beste euskalki guztiak hortik igaro zirela” (Lakarra, 2004: xiv).

Larrea aldeko euskarak beste eremu batzuetan monoptongazioa nagusitu eta orokortu aurreko egoera erakusten du tarteka: berrikuntza horiek burutu gabe zeudeneko egoera. Areago, badirudi egoera polimorfiko horrek luzaroan iraun zuela Arabako erdi-ekialdean, XVII.-XVIII. mendeetako testuetan ez baita aldaera erabat nagusirik ageri.

Arabian edo hurreko eremuetan kokatu izan diren testuetan *-e-* dago: Iturbe 14-3 *zugati ecusi det*; Portal 7 *Libreaçat artu deçu*, 9 *Andiro honrratu deçu*; SevillaBerts 105 *Jaquin nay badessu*. Mende berean, Martínez de Otsoaren gabon-kantako errepikak *-o-* du, Knörren (1998: 509) interpretazioari jarraikiz: *Vaydonic, estonic, / vaydonic amoreminic*. Hamarkada batzuen buruan, Barrutiak *-eu-* zaharrik ez, baina oro har *-o-* darabilen arren, *-e-* bakan bat ere badu: 82 *pagazen dogu dirua*, 111 *izango ete dogun*, 272 *merzizen eztozu*, 464 *ecarrico dot menditi...*, baina 337 *Ez al dezu dijeridu*.

Albenizen erlijio-testuan, bestalde, nahastea handiagoa da, *-eu-*, *-u-* eta *-o-* agertzen baitira: 167 *biar dudan*, 167 *Aguiquetan dut*, 168 *biar dut*, 169 *gura duzu*, 171 *mereci deudan*, 170 *ofendidu deut*, 168 *biar dodan*, 170 *admitiduco dozula*, 171 *ezauten dot*, 171 *apelaiten dot*, 171 *eguin dodan*, 172 *proponietan dot*, 173 *emoten dot*, 173 *entregaiten dot*. Altunak (1995a: 106) adierazi legez, ematen du idatzaldi bitan atondua dela testua, *-u-* erroa lehenengo zatian baita nagusi, eta *-o-* erroa bigarrenean. Gamizen testuetan ere polimorfismoa dago; zehazki, *-u-* erroko adizkiak dira nagusi, baina *-e-*ren eta *-eu-* zaharraren arrastoak ere aurki daitezke, testua zein den: “Dabilenchoac” 1-5 *ycuzco deugu*, 4-2/5 *egatzen duzu / jaulaco carcelbaga / fortuna duzu / nic ecin ala*, 5-7 *izten dut oso*, 11-1 *Duzu beguicho bazuc*, 13-1 *Ezcuac duzu leun*, 13-5 *or vildu duzu*, 14-1 *Becoqui duzu zabal...*, “Euscaraz gaiztoetan”, 12-1 *erango degu*, 14-3 *descansatuco degu*, “Beste tunucho berri bat” 12 *ycuzco dugu*.

8.7.3 *Ikuspegi orokorra diptongoaren bilakabideaz*

Ikuspegia esparru supralokalera altxatuta, Euskal Herriko mendebalean zenbait egoera eta joera ikusten dira, lurraldearen arabera, hemen aztertutako ezaugarriari dagokionez. Arabako hizkera batzuek (iparraldekoek eta, iparralde horretan, erdi-ekialdekoek) arkaismoa dute: bertan gordetzen dira forma monoptongatuen aurrekari den diptongoaren adibide bakarrak. Horrez gainera, Arabako hizkeretan batasunik ez egoteak islatzen du monoptongazioak Euskal Herriko mendebalean edo mendebalaren zati handi batean behintzat izan duen berankortasuna: Larramendik bere lanetan araberari buruz esandako “participa de todos” hura ezin egokiagoa da hemen aztertutako bilakabide eta emaitzen argitan; izan ere, ipar-

mendebaleko iturrietan *-o-* dago, Betolatzak *-o-* (ia beti) eta *-e-* (bakar bat) dakartza, Landuccik *-u-*, eta erdi-ekialdeko iturriek *-eu-* & *-o-* & *-e-* & *-u-*.

Bizkaiaz den bezainbatean, mendebalaren barruan bariazio gutxien duen eremua da: *Refranes y sentenciaseko -e-* errodun aldaera bakanez gaindi, *-o-* besterik ez dago. Halaber, Gipuzkoan bereizten diren eremuak nahikoa trinkoak dira, eta euskalkien sailkapen modernoetan deskribatu izan diren banaketa diatopikoekin bat datoz: Debagoieneko euskarak bat egiten du Bizkaikoarekin, *-o-* baitu ia bakarrik, Garibairen errefrau bateko *-e-*a izan ezik; Debabarreneko testuek, aldiz, Gipuzkoako eskualde gehienak besarkatzen dituen *-e-* dakarte. Hirugarren eremua ipar-ekialdea da, Donostiatik eskuin geratzen den Lezo, Errenteria, Oiartzun, Hondarribia eta Irun aldea, non *-u-* erroa ageri den, erdialderagoko eta ekialderagoko hizkerekin bat etorri.

Euskal Herriko mendebalean, Euskara Arkaikoan eta Zaharrea ikusten den bariazioaren argitan, ideia bi berretsi behar dira. Alde batetik, **edunen* 1. eta 2. pertsonetan ez daude euskalkiek egindako “hautuak”, ezpada zenbait garaitan gertatutako berrikuntza-prozesuak. Beste alde batetik, hala berrikuntza horiek harrapatzen dituzten geografiek nola bariazioak aldaketa-prozesuak oso aspaldikoak ere ez zirela erakusten dute: Euskal Herriko mendebalekoak behintzat Erdi Aroaren amaierakotzat jo daitezke, eta egun ezagutzen dugun banaketa zurruna are modernoagoa da: bai Arabako euskara dialektala galdu ostekoa, bai zenbait eremutan lehian zeuden formetako bat nagusitu ostekoa.

8.8 NOR-NORI-NORK saileko laguntzaileak: *edutsi

8.8.1 Adizki hirupertsonalak Hego Euskal Herriko hizkeretan

NOR-NORI-NORK saileko aditz laguntzaileak sarri aipatu dira eremu dialektal zabalez hitz egitean: *edutsi (mendebala) / *nin (erdialdea) / *eradun (ekialdea) banaketa aipatu da zehazki, nahiz eta aurretik ezagutzen ziren testuen (ber)irakurketek eta testu aurretik ezezagunen aurkikuntzek erakutsi duten banaketa hori soilegia eta orokorregia ez ezik, okerra ere badela. Hedadura historikoaren argitan, badirudi *nin eta *eradun orokorrak izan zirela noizbait, Bizkaiko testuetan agertu ez arren, eta gainerakoak Euskara Arkaikoa baino lehenagoko berrikuntzak direla. Egin beharreko ñabardurak ñabardura, balio beza oraingoz deskripzio orokor honek:

Egitura hirupertsonaletan (ERG-DAT-ABS), *-i(n)-*, *eradun eta *edutsi laguntzaileak lekukotzen dira hasieratik. Bakoitzaren banaketari dagokionez, *edutsi mendebaldeko testuetan baizik ez da erabiltzen (Abend, Last, Frantz, RS, Zum, Bet, Laz), *eradun, berriz, ekialdeko (Etxz, Etxp, Leiz, Oih, Beor, Olaz, Bak, Esp) eta erdialdekoetan (SalmMis). Azkenean, *-i(n)-* da euskalki guztietan lekukotu laguntzaile hirupertsonal bakarra. (Mounole & Lakarra, 2018: 431)

Aldaeren hedadura eta Euskara Arkaikoz geroztik duten banaketa aintzat hartuta, beraz, ikuspuntu diakronikotik ezin dira guztiak maila berean jarri. Aditz laguntzaile hirupertsonalak eta euskalki guztiak (aldaera zahar eta modernoak bereiziz) aztertuta, honako eskema hau proposatu zuen Lakarrak (2014 [2011]: 198):

	BZ	BM	A	GZ	GM	LZ	LM	ZZ	ZM
*eradun	-	-	+	+	-	+	+	+	+
-i-	(+)	-	+	+	+	+	+	+	+
eutsi	+	+	+	-	-	-	-	-	-

1. koadroa. Aditz laguntzaile hirupertsonalak euskalki zahar eta modernoetan

Lakarraren sailkapenaren arabera, beraz, Nafarroa Garaiko eta Ipar Euskal Herriko hizkerek gorde dute egoera zaharrena, eta gainerakoetan zenbait berrikuntza positibo eta negatibo gertatu dira; areago, laguntzaile horien gordetze-/galtze-/berritze-prozesuen arteko kronologia erlatiboa dakar Lakarrak (2014 [2011]: 198), egungo egoera azaltzeko: Nafarroa Garaian eta Ipar Euskal Herrian (i) *eradunen gramatikalizazioa eta (ii) *ninen gramatikalizazioa; gainerako euskalkietan: (iii) *edutsiren gramatikalizazioa Bizkaian eta Araban, (iv) *eradunen galera singularrean Gipuzkoan eta Bizkaian, (v) *eradunen galera pluralean Bizkaian, (vi) *ninen galera pluralean Bizkaian eta (7) *ninen galera singularrean Bizkaian.

Corpus historikoari begira eta azken urteotako ikerketei jarraikiz, ñabardura txikiak gehi dakizkieke aurreko proposamenei.

Bizkaiko euskara dela eta, ez dirudi corpus historikoak **ninen* adibide argirik dakarrenik: MLastur testuak badu (*cfr.* 11 *Edegui dio almeneari erdia*), baina Gipuzkoako mendebalekoa da; *RefSent 25 Arloteari emayoc ar[r]auça, escatuco dyc zoça* errefracua, bestalde, Bizkai kanpokotzat ere jo liteke: **nin* erroko adibidearen bakantasunaz gain, ez dakar disimilaziorik, *arrautza* berban itzulpena “el huevo” izanda ere; *emayoc* dela eta, ikus Ariztimuño (2015c: 87) norabide berean. Nolanahi ere den, arestikoak ez du **nin* aditzaren orokortasuna zalantzapean jartzen: corpusak zabal dokumentatzen du **nin* ‘eman’ aditz nagusi legez, eta mendebaleko *ei* ‘omen’ jatorri berekoa dela dirudi: **e-nin* (Lakarra, 2019: 1146).¹⁵⁹

Gipuzkoako tradizioan **eradunen* adibideak testu zaharrenetan ez ezik (ikus *Salmo misererea* edo Azkoitiko 1560ko ezkontza-zina), modernoagoetan ere badaude, adizki hirupertsonalek osagarri plurala dutelarik. Hala zioen Larramendik: “Aqui en Azcoitia, hallo una terminación verbal, y es *dirautzat, dirauzquit*, por *diozcat, diauzcat, dizquit, diauzquit*, pero no las siguen en todas las transiciones del verbo” (1745: xxvi). Bestalde, Leturiagak hainbat eremutako adibideak zerrendatu ditu, 1750ean etena ikusiz:

Urolaldeko testu batzuek ere erakusten dute XVII-XVIII. mendeetan bazegoela oraindik **eradun* NOR-NORI-NORK saileko osagarri pluraldun adizkietan: *dirauze* ‘dizkie’ (*SumBrev* 1614: 17. agindua), *diauzcu* ‘dizkigu’ (*AzkSerm* 1737: 2), *dirauzanac* ‘dizkionak’ (*AzpGut* c. 1738: 10), *diaustela* ‘dizkiela’ (*LoiolaDot* XVIII: 38), etab.; baita Gipuzkoako beste eskualdeetan ere: *dirautza* ‘dizkio’ (*OArin* 1713: 66), *diuscu* ‘dizkigu’ (*LasartBerts* 1716: 8. lerroa), *diuztegun* ‘dizkiegun’ (*Iraz* 1739: 6), etab. Haatik, XVIII. mendearen bigarren erditik aurrera, ordura arte Gipuzkoako testuetan ageri diren *di(r)au- /zi(r)au-* erako adizkiak itzalean geratu eta *diozka (& dizka/dizko)* ‘dizkio’ gisakoak nagusitzen hasten dira. (Leturiaga, 2021a: 131)

Aurrekoez landara, *diozka & diuzka* adizkiak, Gipuzkoako (eta Lapurdiko) testu eta egungo zenbait hizkeratan aurki daitezkeenak, **eradunekin* lotu zituen Ariztimuñok (*apud* Lakarra, 2014 [2011]: 197, 123. oin-oharra) < *diauzka* < *dirauzka* bilakabidearen bidez. Oraintsu, aldiz, Gipuzkoako lekukotasunak xehe aztertu eta zalantzak agertu ditu Leturiagak (2020), eta ez **eradunekin*, baina XVIII. mendean hedatutako **ninekin* lotzea errazagotzat jo du.

Gipuzkoako zenbait testutan eta Arabako Lazarragarengan ageri diren, eta aurretik -g-, -ag- edo -ago- izendatutako erroarekin lotu izan diren adizkiren azterketa xeheak (Ariztimuño, 2021a, 2021b eta 2021c) bestelako ikuspegia ekarri du: Ariztimuñoren arabera, bereiztekoak dira, neurri bateko antzekotasunak antzekotasun, **ninetik* eratorritako adizkiak, epentesidunak zein gabeak (adb.: *dio & digo*), **edunen* datiboak (adb.: *jago & diago & ñagon*) eta Garibairen errefracuetako *diagonac & diagonac*, ustez **noni* (-i(n)o-) lotuak.

¹⁵⁹ **ninetik* eratorritako bestelako elementuez, ikus Lakarra (2018).

**edutsiren* azterketara itzulita, NOR-NORI-NORK saileko aditz laguntzaileen artean berrikuntza positibo nabarmenena mendebalean (Bizkaian eta Araban, nagusiki) gertatu da, Bizkai osoan eta Arabako zenbait hizkeratan erabat nagusitutako **edutsiren* gramatikalizazioarekin. Hain zuzen, berau da mendebaleko euskararen aditz morfologiaren ezaugarri bereizgarrienetarik bat (Zuazo, 2006b: 1015, 2014: 171).

8.8.2 Testuetako lekukotasunak

8.8.2.1 Bizkaiko testuak

Bizkaiko testu historikoetan sistematikoa da **edutsi* NOR-NORI-NORK saileko laguntzailearen funtzioan. Aurreko atalean aipatutako *RefSent 25 Arloteari emayoc ar[r]auça, escatuco dyc zoça* errefrauak Bizkaikoa ez, beste nonbaiteko euskara islatzen duela onartzen bada,¹⁶⁰ jaurreriko iturrietan ez legoke lehiarik **edutsi* berriaren eta inoiz orokor eta komun izan bide ziren **nin* eta **eradun* zaharragoen artean, ezta testu zaharrenetan ere; ikus *RefSent 13 Badeguioc yñori, eyngo deusc bestec yri*, 49 *Trancart eguiten deustac ta vlerretan deustac*, 519 *Mizqueriac erajegui deuso*; frJZum 2 *Bidaletan deusudaz*, 4 *esposo onec bidaletan deusaz*; SFrantzOrd 7 *nic prometietan deusut gure Jaunaren rregnu*; IbarGC LeloKant 4-3 *ymini deusco*; ArrasErreI 31 *esquerric asco emayten deusat*; Andram 2-5 *eguin eusan achacaba andia gaytic...*; Enoj 17 *vegui ederroc emayten de[ust]e*; BustSorg 1 *gaisto orreq esaten deuncun gausaac*; Mikol 12r *gura deustasu eguin*, 12v *adarrac yminiten badeusas emasteac*, 14r *Escuetan mun eyten deusat...*; Kapan ii *iracastico deusana*, ii-iii *erreguetan deusat* eta abar.

8.8.2.2 Arabako testuak

Ikuspegi orokor batetik begirata, Arabako euskarari bi eremu nagusi bereiz daitezke aditz laguntzaile hirupertsonalei dagokienez: **edutsi* baizik ez duten testuena eta **edutsi* ez ezik, erdialdean gordetako **nin* eta, zenbait adizki nola interpretatzen diren, **eradun* ere baduten testuena. Aditz laguntzaile horien banaketak bitan zatitzen du Araba: mendebaleko iturrietan, Bizkaian legez, **edutsi* da sistematiko eta bakar; erdi-ekialdekoetan, aldiz, **nin* eta beharbada **eradun* ere ageri dira.

Testu arkaiko labur gehienetan ez dago NOR-NORI-NORK saileko laguntzailea zein zen ikusteko adibide aproposik, salbuespenen bat salbuespen: Mendietak jasotako Abendañoren

¹⁶⁰ Joseba A. Lakarrak diostanez, ez litzateke erabat baztertu behar arkaismo izatea eta errefrau bereko *a[r]rauça* mugagabetzat jo behar izatea, itzulpenak “el huevo” dakarren arren; Lakarraren irakurketaren lagungarri izan liteke azken buruko *zoçarekiko* errima; *emayoc* dela eta, ikus Ariztimuño (2015c: 87).

aieneak 7 *yl deustac Gasto Apala* dakar. Testu luzeagoetan Betolatzak ere **edutsi* besterik ez du (2v *guc gueure çordunay parquetan deusteguna leguez*, 2v *Elexa Santeac hiracasi deuscuzanac*, 2v *aguinnetan deuscuna*, 6v *erreguetan deusat...*), *Dotrinazko sermoitegia* berankorrakoak legez: 1-21 *fedeaç yrecaçten deuscune*, 1-32 *emaiten deuscun graciye*, 1-67 *advertitan deusela guisonari*, 1-75 *ser deustesu preveniduric*, 1-20 *Baye esan deust batec*.¹⁶¹ Arabako erdialdean eta ekialdean bestelakoa da egoera. Lazarraga eskuizkribuak polimorfismoa islatzen du, Larreakoarenean **edutsi* nagusi den arren, **nin* eta **eradutsi* ere ageri baitira. Mounolek (2020: 164) koadro batera bildutako bateko eta besteko adibideak zenbatuta, 88 aldiz ageri da **edutsi*, 30 aldiz **nin* (Sasiolaren adibideak kenduta) eta 4 aldiz **eradutsi*. Banaketa dela eta, ez dirudi polimorfismoa sistema gramatikalak ezarritako hertsapenetatik eratorria denik:

Azkenik, *-i(n)-* laguntzaileari dagokionez, agerraldi franko du eskuizkribuan, eta ez dirudi erabilera-baldintza murrizten menpe dagoen: *nori* kasua, 1., 2., edo 3. pertsonakoa izan daiteke, eta orainean zein iraganean erabiltzen da —oroit ekialdeko hizkerek **eradun* laguntzailea erabiltzen dutela nagusiki, *-i(n)-*, berriz, soilik *nori* 3. pertsonakoa delarik (*dio, diot, diozu...*)—. (Mounole, 2020: 163)

Lazarraga eskuizkribuak ekarritako berritasunen eta korapiloen artean A24:11 *eragocico deraustae / damaoc servietea*, B20:71 *ez deraustae besteric ateraco*, AL:1145v *Cegaiti lauoi bardin on erechi / ez derausteçu euren amoreetan?*, A27a:5-6 *Oy aserratu deraustaçu / ceurorrec ala guraric* adizki Lazarragara arte ezezagunak daude. Horien jatorria argitze aldera bi proposamen egin dira. Alde batetik, Lakarrak (2004: xiii, 2014 [2011]: 197) **eradunen* arrastoa ikusi nahi izan du; zehazki, **eraduntsitik* eratorritako adizkiak. Hartara, Lazarragak (ere) inoiz hedatuago egondako eta komun izandako aditz laguntzailearen arrastoak gordeko lituzke, Gipuzkoako testuek legez. Beste alde batetik, Mounolek (2015: 480, 2020: 163; ikus, halaber, Mounole & Lakarra, 2018: 433) jatorrian **edutsiren* kausatiboa proposatu du (**eradutsi*, beraz); baina, Lazarragarenean ez du beti kausatibotasuna adierazten: *cfr.* AL:1145v *Cegaiti lauoi bardin on erechi / ez derausteçu euren amoreetan?* eta A27:5-6 *Oy aserratu deraustaçu, ceurorrec ala guraric*, baina A24:11 *eragocico deraustae / damaoc servietea* eta B20:71-72 *ez deraustae besteric ateraco / salvo bay çaitudala amaetan* (Mounole, 2020: §4.4.4).

Gipuzkoarekin mugan, Aramaiotik Arrasatera joandako Barrutiaren antzerki-lanak 7 *Mila grazia emaiten deusat*, 173 *abrasazen deust errai gustiac*, 187 *Ansia emango deusat*

¹⁶¹ Azken testu horretako aldaera sudurkaridunez (*cfr.* 7-11 *deunsen*, 7-43 *deingunset*, 7-123 *deunsesan*, 11-111 *correspondiesqueunsen*, 45-134 *deunsenagas*, 46-54 *deunso*), ikus Ulibarriren (2015: §4.2.3.10) azalpen-proposamenak.

secula beti, 433-434 *Beronec vorondate on ori pagatuco deusu*, 469 *amachoc guero eguingo deusa...* dakartza.

Arabako ekialdeko testuen artean ere lehia ageri da NOR-NORI-NORK sailean; zehazki, **edutsiren* eta **ninen* artean. Albeniz araiarrak baten eta bestearen adibide-kopuru bertsua dakar: 168 *encomendadu dizun*, 169 *erregutcen badiozu*, 170 *emon diozun*, 170 *barcatuco diozula*; 167 *dei eguiten dezun* (*deutsuren* diptongo-murrizketarekin; ikus Altuna, 1995a: 107), 169 *barcatuco deutzala*, 169 *ezcatcen deutzat*, 171 *ezcatcen dotzula*, 171 *ezteutzut*, *neure Jaungoicoa*, *ezcatcen*. Gamiz sabandoarraren poemetan ere antzekoa da aditz laguntzaile baten eta bestearen kopurua, nahiz eta **ninen* adibide guztiak poemetako batean eta datiboa 3. pertsona delarik metatzen diren: “Dabilenchoac” 17-6/7 *zuc eraman duztazu / eta itzul bear dust*, “Euscaraz gaiztoetan” 9-4 *emango deust escua*, 12-3 *probechu andi eguingo duzco*, “Veste tunucho berri bat” 1 *Mutil batec ezan dust*, baina 7 *ezan cio alcateari* eta 10 *ezan dio aytari*.

Kokagune ezagunik gabeko testuak direla eta, Iturberen bertsoek Arabako erdi-ekialdeko banaketa dute (9-3 *salva eguin deusa*, baina 11-4 *eman dio osticu*), eta Portalen poeman eta Sevillako 1619ko bertsoetan **nin* besterik ez dago, adibideak gutxi izan arren: Portal 55 *Ango atead yrequi digus*; SevillaBerts 67 *Jaunaq eman sien*, 107 *eracutsico dissut*.

8.8.2.3 Gipuzkoako testuak

Gipuzkoako testuetan mendebaleko beste berrikuntza batzuek baino hedadura txikiagoa du **edutsi* laguntzaileak: ez da ageri Urolan eta Goierriin, non **nin* (osagarria singularra dela), **eradun* (osagarria plurala dela) eta **edunetik* (osagarria singularra dela) eratorritako formak besterik ez dauden.¹⁶² Gipuzkoan inon agertzekotan, Debagoienean ageri dira **edutsiren* adizkiak, sistematikoki eta bakar agertu ere, Bizkaian legez:¹⁶³ Amilletarenak dira 1 *ofrecicen deusut neure vicicea*, 1 *erregucen deusudana leguez*, 1 *parcatuco deustazula ceure odol santissimoaren merecimentuegatic*, 2 *Noc esan deuscu?*, 2 *noc esan deusu dirala Jaungoicoaren verbaac?*, 3 *cerren emoten deuscun gracia...*; Arrasateko udal-bandokoa 7-9 *orregas parcatuten deustela*, Eibarko 1754ko udal-bandokoak 1v *electoriei oz eguiten deuzenei eleccinuetaraco* eta 2v *esaten deuzena rapè Franciacua*. Testu arkaikoen, bestalde, trantsizio-eremua irudikatzen dute Deba ibarraren erdialdean: adibide bakarra bada ere, Elgoibarko Irurek **nin* erroko adizkia dakar (2 *gorpuz vegui gavea digo ecarri*), nahiz eta Milia Lasturkoren eresiko polimorfismoak **edutsi* inoiz lurraldean barrurago iritsi zela islatzen duen (*cf.* 11 *Edegui dio almeneari erdia*, baina 26 *Mandatariac eguin deust gaxtoto* eta 33 *Mondragoeri*

¹⁶² *Diozka* erako adizkien jatorriaz, ikus Leturiaga (2021a).

¹⁶³ Garibairen *diagonac* moldeko adizkiez, ikus Ariztimuño (2021b), non **non* erroarekin lotzen baitira.

artu deusat gorroto). Deba eta Mutriku aldeko testuek, nolana ere den, **nin* besterik ez dakarte: *cfr.* Debako seroraren 1596ko gutuneko 1 *bida[l]du cjdan cartaren*, 2 *bida[l]du h[e]çtigot*, 4 *Baja eçtygot e[u]cjco* eta 6 *Çure mesedeor[r]j sup[l]licacen djgot*; Sasiolaren B27:18 *eguingo digot mandatu* eta B28: *contu estua emango digoçu*; eta Txakartegi mutrikuarraren gutuneko 1 *Escribitu nion lengo correoan* eta 2 *ala suplicacen diot emetiç*.

8.8.2.4 Ikuspegi orokorra **edutsiren* hedaduraz

**edutsi* aditz laguntzailearen hedadura geografikoak lan honetan aipatutako hedadura txikiagoko beste ezaugarri batzuen gogorarazten du hein batean: mendebal zabalean erabiltzen da, baina bere mugak urrun geratzen dira geruza zaharreneko berrikuntzek dituztenetik. Funtsean, Bizkaian indar betea du **edutsik* lehenengo testuetarik, jaurerri osoan ageri baita sistematikoki: *RefSent 25 Arloteari emayoc ar[r]auça, escatuco dyc zoça* Bizkaitik kanpoko delatza onartuz gero, ez legoke **nin* zaharragoaren (ezta **eradunen*, bestalde) arrastorik, eta erretra Bizkaikoa delatza onartuta ere, **ninen* hondar bakarra litzateke Bizkaiko corpus historiko osoan; hots, berrikuntza lehenago gertatu bide zen Bizkaian, polimorfismoa ageri den lurraldeetan baino.

Adizkietako disimilazioa eta bokalardiaren ondoko palatalizazioa legez, Arabako iparraldeari loturik ageri da **edutsi*, eta, iparralde horren barnean, erdi-mendebalean da indartsu: Landuccik ez dakar testuinguru egokirik Gasteizen zer laguntzaile baliatzen zen ikusteko eta hobe da ebidentzia negatiboan bermatutako hipotesirik ez ematea; baina, hala Aiaraldeko testu zahar eta modernoek nola Betolatzak eta are Barrutiak ere **edutsi* besterik ez dute. Polimorfismoa, hedadura murriztagoko beste ezaugarri batzuekin legez, Larrea aldean ageri da, Lazarraga eskuizkribuan, non **edutsi* inoiz komun izandako **ninekin* (eta, zenbait adizki nola interpretatzen diren, baita **eradunekin* ere) batera ageri baita. Hain zuzen, polimorfismo hori lekukotzen dute ekialderagoko testu modernoek ere, eta berrikuntza eremu horretan ez zela nagusitu erakusten dute.

Gipuzkoari dagokionez ere, mendebaleko muturrean besterik ez daude adibideak: Deba ibarrean, eta ez ibar osoan: Debako eta Mutrikuko testuetan **nin* zaharra besterik ez dago, eta ematen du **edutsiren* hedadura ez zela Elgoibartik edo Lasturtik haragokoa izan; Milia Lasturkoren polimorfismoa esanguratsua da honi loturik. Hegoalderago bai: Debagoienak bat egiten du Bizkaiko sistemarekin, eta **edutsi* arrunt ageri da bertako corpusean lehenengo testuetarik.

8.9 NOR-NORI-NORK saileko laguntzaileez gehiago: *jagin & jakin*

8.9.1 *Ezaugarriaren deskripzioa*

XXI. mendean aurkitutako Arabako euskal testuen berritasunen artean, orain arte inon lekukotu gabeko ezaugarri linguistikoak daude; besteren artean, baina ez maila apalenean, hala Lazarraga eskuizkribuak nola *Dotrinazko sermoitegiak jagin & jakin* aditz laguntzaile ditransitiboak dakartzate: “Arabako euskarari izaera propioa emango liokeen ezaugarri garrantzitsuenetako bat” (Ondarra, 2020: 24), Arabako bi testu horietan bakarrik ageri den berrikuntza esklusiboa baita.¹⁶⁴

Mounoleri (2020) jarraikiz, Lazarragarenean hala aditz beregain gisa nola laguntzaile gisa agertzen dira *jagin* eta *jakin*, betiere datibo-argumentu batekin eta **eradun* eta **edutsirekin* batera, ageriko banaketarik gabe (*cfr.* Eraña, 2020). Zehazki, [partizipio + *jagin*] dago iragankorretan, eta [partizipio/aditzoin + *jakin*] iragangaitzetan; *jagin* < *egin* eta *jakin* < **edin* proposatzen dituzte Mounolek (2020: 148) eta Erañak (2020).

8.9.2 *Testuetako adibideak*

Hasieran aipatu legez, *jagin* eta *jakin* adizkiak Arabako corpus historikoari lotzen zaizkio batik bat eta, bereziki, Arabako euskara arkaikoari, Lazarragaren testuak baitakartza adibide gehienak. Honako hauek bildu zituen Lakarrak (2014 [2011]: 199):

- JAGIN: AL:1152v *eta prometidu even biac ez alcarri ichi jaguiteco, arean da Sirena ta Silvia idoro artean, A14:102 cegaiti artu ez daiquean / oy beste servidoreric; / oy alcançadu daiqueano / ez artu jaguin celoric, A24:136 Orain dama bat servietan dot, / lindea parebaguea; / oy eztauco meresçiduric / niganic ancietea / eguin deustan mesedeac, / servidu jaguin artean, / cegaiti nei traspasadu / amorearen leguea, A28:166 Jaun Cerucoac / çuri bidaldu jaguinic; / adietaco / badeçu miramenturic, / ez consentidu / ceure lurrean gaxtoric, B14:15 Aren aoti berba oa / neguianean aditu, / reberencia jaguiteco / belaunoc neben incadu, B18:70 Apea nindin çaldirean / guchi bat apartaduric; / berba neguion lurrerean, / neurau nengoan lecrean / reberencia jaguinic, B18:115 Beti nabil casoau dala /*

¹⁶⁴ Adizki horiei buruzko saio monografiko batean, Amilletaren dotrinako eta Antzuolako 1825eko dotrinako zenbait adizki *jaginekin* lotu zituen Erañak (2020). Halaber, aditz horren formatzat jo zituen Deba ibarreko eta Oñati aldeko *xao* eraduko aditzak. Oraintsu, aldiz, Arabaz kanpoko adizki horiek ez *jaginekin*, baina **edunekin* lotu ditu Ariztimuñok (2021c); zehazki, **djau-o* > **jawo* > **jao* bilakabidearen arabera.

trabajadua azquero, / inox dicharic eztudala / bencedoreçat atabala / jo jaguiteco sendoro.

- JAKIN: AL:1142v *Donzellea, cegati çaoz / enegaz enojaduric, / çurequin ene aitasuna / orrela anci jaquinic?*, AL:1145v *Sirena bere ainbeste dabil, / besteoc leguez galduric, / Doristeori on derechala, / Silvero anci jaquinic*, AL:1145v *Esperancea galdu jaquinic / bici çan, aseguin bague; / joan gura dau lecreanic / canpura bici içaaten*, AL:1152v *Acorda çatez ceyn on derechudan, eta bay nola çabilcen enganaduric, igui çabenaren acean, ene amorioau ancitu jaquinic*, A16: 75 *Tortolachoa ebilten da / bacochic maiaz ilean, / bere laguna galdu jaquin da, / tristeric soledadean*, A23:4 *Jaun Cerucoay emaiten jagot / oy asco gueraciaric, / deseo neben ocasio bat / cerren nagoan jaquinic*, A23:60 *Oyta capa bat emunagaiti / ez nax gueratu piloxic; / inori emun bajagot bere, / ez nago damu jaquinic.*

Lazarragaz geroztik, eta Arabatik irten barik, *Dotrinazko sermoitegiko* arkaismo esanguratsuenen artean aipatu zuen Ulibarrik (2015: 198, 292, 313) 4-79 *se gure isen eben aurretu yaquin vere areriyoen maliciyeri* ‘zeren gura izan zuen aurreratu bere arerioen maliziari’ adibidea, **edinen* aldaera bipertsonal arkaikotzat eta Arabako euskararekiko lotura hertsiaeren frogatzat joaz.

Antzuola-Oñati aldeko *xao* erako adizkiak *à la* Ariztimuño (2021c) *et pace* Eraña (2020) ez *jaginetik*, ezpada **edunetik* azalduta, Arabaz kanpoko adibide bakarrak Sasiolaren poemetan agertzen dira: B29:50 *guztiay berba jaguinic*, B29:79-80 *modu onetan / oyta berba jaguinic*, B32:23 *Donzella batec joci ceban / Iruneco calean, / niri ondo costa jaquin / Guipuscoaco lurrean.*

8.9.3 *Kronologiaz eta geografiaz*

Jagin & jakin adizkien sorrera eta hedadura interes betekoak dira, bai historiaren, bai geografiaren ikuspegitik; izan ere, eremu/hizkera jakin bati lotutako berrikuntza da, oraintsu arte ezezaguna eta eskusiboa:

Are euskalki sailkapena berrikuntza-txapelketa gisa uler dezatenentzat ere, baliteke ezaugarri hau esanguratsu bilakatzea A euskalkitzat hartzeko orduan; izan ere, A-k “besteren” (B, G, inoiz GN-ren) ezaugarrien konbinazio berezi hutsa dela dirudi inoiz, ezaugarri propio gabekoa: oraingoan, ordea, ezaugarri honek lehendik ere ezagutu behar zitzaion “orijinaltasun” eta autonomia are markagarriago bihurtzen du. (Lakarra, 2014 [2011]: 200)

Geografiari dagokionez, Lazarragaren eskuizkribuko eta *Dotrinazko sermoitegiko* lekukotasun ziurrek inoiz Araban edo Arabako erdi-mendebalean zabal hedatutako berrikuntza dela islatzen dute, nahiz eta inoiz ez den bakar eta beti ageri den **eradunekin* edo/eta **edutsirekin* lehian. Kronologiari begira, pentsa liteke inoiz hedatuago egon zela eta gerora **edutsik* lekua hartu ziola arian-arian; baina, **eradun* orokor eta zaharragoarekiko lehiak datuak bestela irakurrarazten dizkit: ez dirudi *jagin & jakin* inon nagusitzera heldu zirenik. Hedadura geografikoari eta distribuzio gramatikalei begira, badirudi Erdi Aroaren amaierako Gasteiztiko berrikuntza “lokalagoen” multzoan sar litekeela, Erañarekin (2020) bat.

9 Datuen irakurketa: kronologia-gaiak

Benvenistek zioenez, “Peut-être apparaîtra-t-il ainsi que la fixation d’une chronologie devra être la préoccupation dominante des comparatistes” (1935: 1-2); alegia, beste ezer baino lehen, aldaketa linguistikoak noiz gertatu diren absolutuki zein erlatiboki datatzeko saioa egin beharko luke hizkuntzalaritza historiko-konparatistan diharduen ikertzaileak, bai ikerketa diakronikoari dagozkion ondorioak (hala nola periodizazio-saioak) proposatzeko,¹⁶⁵ bai arazoak (ikuspegi anakronikoak eta pankroniak...) saihesteko.

Iragana berreraikitzeke, aztergai diren elementu linguistikoaren artean iragazki kronologikoa baliatzea baitezpadako da: ezaugarri zaharrak eta berriak bereizi behar dira, Mitxelenak (2011 [1963], 2011 [1964b]) aspaldi adierazi legez, egoera modernoaren arabera banaketa zaharrak proposatzea saihesteko eta filiazio linguistikoak ezaugarri sendoen arabera ezartzeko. Horri loturik, berreraiki nahi den garaiko iturriak lehenetsi eta baliatu behar direla ez da zalantzarik; ahal dela, aro bereko datuak erkatu behar dira, horrela egiten denean fidagarritasuna eta sendotasuna lortzen baitira. Garai bereko datuen konparazioak egitean, gainera, anakronia-arazoak saihesten dira: ikertzaileak ez du jotzen aspaldiko forma jakin bat egungo batekin besterik gabe parekatzera. Askotan, ordea, ezinezko da garai eta eremu bereko datuak aurkitzea eta ezinezko da epai sinkroniko baten arabera materialak besterik ez erabiltzea. Egoera horren aurrean, lagungarri izan daiteke konparazio-gaiak beste garai batean bilatzea: “Intelligent use of later dialect can increase precision” (Kitson, 2004: 227; ikus halaber Fisiak, 1982: 118; Ulibarri, 2013a: 518-519). Hala, aztertu eta azaldu nahi den iraganetik hurbilen dauden garaietako balaustradetatik begiratzen diegu aurreko mendei. Erdi Aroa hurragotik ikusten eta berreraikitzen da Euskara Arkaikoaren balaustradetatik begiratuta, Erdi Aroko bertako onomastikaren datu urri eta eskasen laguntzarekin, geografia linguistikoak, hizkuntzalaritza historiko-konparatistak eta gramatika historikoak ematen dizkiguten analisi-lanabesak lagun.¹⁶⁶

Hain zuzen, atal honek lan honen helburu nagusietako bati erantzun nahi dio: kronologia ardatz hartu, datuen irakurketa bat proposatu eta eztabaidarako gaiak aurkeztu nahi ditu, bai aurreko ataletan aztertu diren ezaugarrien kronologiaz, bai kronologia horren arabera Erdi Aroko mendebaleko euskararen bilakabideaz eta azpigaraiez. Alde batetik, landutako

¹⁶⁵ *Cfr.* “Suponemos que todo el mundo estará de acuerdo en que así como el concepto cronología es básico para la lingüística histórica, así también el de periodización lo es para el establecimiento de la historia de la lengua” (Gorrotxategi & Lakarra, 2001: 428).

¹⁶⁶ Jakina, barne-berreraiketarako berreraiketara konparatuak baino indar handiagoa izan lezake eta testuek eman dezaketen informaziotik askoz harago irits liteke; ikus §4.3.

berrikuntza guztien datazioaz arituko naiz, banan-banan. Beste alde batetik, *Mendebaleko Euskara Zahar* delakoaren sorrera-garaiaz eta azpigarai nagusiez arituko naiz.

9.1 Aztertutako ezaugarrien kronologia

9.1.1 Mugarri kronologiko komunak

Lan honetara ekarri ditudan ezaugarriak aztertu ahala behin eta berriz ikusi denez, badira, gutxienez, ezaugarri guztiak ukitzen dituzten bi mugarri kronologiko: Euskara Batu Zaharra, alde batetik, eta Euskara Arkaikoa, beste alde batetik.

Hemen aztertutako berrikuntzez den bezainbatean, ezaugarri guztiak lotzen zaizkio Erdi Aroari eta, zehatzago, Euskara Batu Zaharraren osteko edo oso osteko garairen bati: ez dago ez daturik, ez arrazoirik berrikuntzaren bat Euskara Batu Zaharra baino lehenagokoa dela eta historian goragotik datorrela pentsarazten duenik, izan munta txikiko ezaugarri arrunt askoak direlako (*cfr. barri* edo *baltz* aldaera lexikoetako fenomenologia), izan deklinabide mugatuari lotzen zaizkiolako (*cfr. a + a > ea* disimilazioa edo *-ai* datibo plurala), izan erromantzez X. mendea baino lehentxeago gertatzen hasitako prozesuekin lotuak direlako (*cfr. partizipioetako -adu & -idu* markak mailegu modernoetan), izan inoiz komun izan diren formak ordeztu dituztelako (*cfr. eginen* eta **edutsiren* gramatikalizazioa), izan dokumentazioak berrikuntza absolutuki datatzeko aukera ematen duelako (*cfr. Vj(t)z > Vj(t)x* palatalizazioa). Arkaismoei dagokienez, hemen aztertutakoak geografikoki (erdi)mendebala vs (erdi)ekialdea kontrajarriz gero dira *arkaismo*; alegia, erdi-ekialdeak egindako berrikuntzei kontrajartzen zaizkion heinean (*cfr. izanen* 3. pertsonetako *-a-* vs *-e-* edo ergatibo pluraleko *-ek*).

Bigarren muga kronologikoa historiaurrea berreraikitzeke datuak agertzen eta ugaritzen hasten diren garaia da, Euskara Arkaikoa, ~1400etik aurrera (Lakarra & Mounole, 2018) euskararen historia *stricto sensu* abiarazten duena: berrikuntza zein arkaismo izan, hemen landutako ezaugarri guztiak lekukotzen dira XV. mendetik aurrera; areago, gehienak XV. mendetik aurrera besterik ez dira dokumentatzen: kasurik onenean, ezaugarriak halako ugaritasun eta sendotasun batez agertzen direnean, Euskara Arkaikoko datuak baliagarri eta nahikoak gerta daitezke aurreko mendeetako aldaketa eta dinamika linguistikoez berreraiketa-proposamenak egiteko; gehienetan, aldiz, Euskara Zaharrekoak eta are Lehen Euskara Modernokoak ere baliatu behar dira, corpusak dituen muga eta hutsuneak direla eta. Batera nahiz bestera, argi dago Euskal Herriko mendebal zabalean Euskara Arkaikoa baino lehenago sortutako eta hedatutako berrikuntzak direla hemen aztertutakoak: nahiz eta ez diren Bonapartek *bizkaiera* eta Zuazok *mendebaleko euskara* deitutakoaren pareko, eremu dialektal zabala(goa)k ikus daitezke Euskal Herriko mendebalean XV. eta XVI. mendeak baino lehen.

9.1.2 Aztertutako berrikuntzen kronologia

Atal honen hasieran aipatutakoarekin bat, lan honetan aztertutako ezaugarrien kronologia-proposamena dakar azpiatal honek. Zehazki, ezaugarriak bi multzotan banatu ditut, datuak nahas-mahas ager ez daitezen eta datazio ziurra(goa) dutenak datazio ziurra ez dutenetatik bereizteko.

Lehenengo multzora bi ezaugarri-mota bildu ditut: alde batetik, Erdi Aroan zuzenean lekukotutako ezaugarriak daude; beste alde batetik, zuzenean dokumentatuta egon ez arren, Erdi Aroan bertan ikertzaileen artean zabal onartutako eta erabilitako muga kronologikoen arabera *post* eta *ante quem* data dutenak daude.

Bigarren multzoko ezaugarrien datazioa zailagoa eta lausoagoa da, aierua, ezaugarrien lehenengo lekukotasunak XV.-XVI. mendeetakoak baitira. Halakoetan, ezaugarrien sistematikotasunaren eta hedaduraren irizpideei jarraituko diet; alegia, ikerketa-tradizioarekin bat, zenbat eta sistematikoago eta zenbat eta hedatuago, zaharrago izateko hainbat eta aukera gehiago dituela proposatuko dut (ikus Bartoli, 1925; Bertoni & Bartoli, 1925; Bonfante, 1947; Watkins, 1966; Petit, 2007 eta abar).

9.1.2.1 Zuzenean dokumentatutako berrikuntzen kronologia absolutua

Lan honetan aztertutako zenbait ezaugarri Erdi Aroko onomastikan dokumentatzen dira, eta aldaketa linguistikoak inon idatziz agertu aurretik ere ahoz baliatzen zirelako ideia orokorra onartuta (Meillet, 2001 [1925]: 21; Saussure, 1971 [1916]: 76), lehenengo lekukotasunak baino lehentxeago ere erabiltzen zirela onar daiteke.

- Aztertutako ezaugarrien artean *barri*, *baltz* eta (*h*)*uri* aldaera lexikoak daude: kronologia goiztiarragoa duten adibide arazotsu bi baztertuta, X. mendean (oso bakan) eta XI. ean (batez ere) lekukotzen dira. *Baltzi* dagokionez, X. mendearen amaierakoa da ezagutzen dudana adibide zaharrena, Arabako *Balza* (984); ondokoak XI. mendearen erdikoak edo orduz geroztikoak dira: *Falzahuri* (Errioxa Garaia, 1075), *Balza* (Burgos, 1049), *Udaibalzaga* (Bizkaia, 1051) eta abar. *Barriren* kronologia bertsua da: *Ulibarrilior* dago Araban 952. urtean, baina gainerako adibideak XI. mendekoak dira: *Essavarri* eta *Horivarri* (Araba, 1025), *Aggavarra* ‘Etxabarri’ (Araba, 1084)... (*H*)*uri* zaharxeagoa izan liteke dokumentazioan, Burgosen *Margaluli* baitago 867. urtean, eta Errioxan *Zufiuri* 947an; aitzitik, adibide isolatuak dira bai kronologikoki, bai dokumentalki (*Zufiuriz*, ikus Peterson, 2009: 356-357). Horiek baztertuta, X.-XI. mendeetakoak dira gainerako lekukotasun zaharrenak (cfr. *Gipuzare* 943an eta *Nafarruri* 971n).

- Aurrekoen ondotik, Erdi Aroko onomastikak $a + a > ea$ disimilazioaren adibideak dakartza XI.-XII. mendeetan: Manterolak (2008) identifikatutako *Elhorzahea* (1025) eta *Garcia Monnioz de Havaunzia* (1089),¹⁶⁷ eta Salaberrik (2018: 312) Errioxan kokatutako *Garci Olhea* (1156).

Erakusle → artikulu mugatu gramatikalizazioa euskaraz hizkuntza erromantzeetan gertatu zen garai bertsuan —VIII. mendetik aurrera (Lapesa, 2005 [1981])— gertatu zela onartuta,¹⁶⁸ $a + a > ea$ disimilazioa ere orduz geroztik sortua dela proposatu behar da; VIII. eta XI. mendeak lirateke disimilazioaren *post* eta *ante quem* datak, beraz, baina XI. mendeko adibideen bakantasunak eta aurkako adibideak egoteak ez dute bide askorik ematen kronologia gehiegi atzeratzeko: X. mendean pentsa liteke. Disimilazioari loturiko bestelako fenomenoek disimilazioa gertatu ostekoak izan behar dute, jakina: berba amaierako $-ia + -a > -iea$ eta $-e > -a$ berranalisia bezalako fenomenoak darabiltzat gogoan.

- Erdi Aroko agirietan zuzenean lekukotutako hirugarren ezaugarria $Vj(t)z > Vj(t)x$ palatalizazioa da. Zehazki, XIII. mendetik aurrera lekukotzen da argiro Araban, Bizkaian eta Gipuzkoan.¹⁶⁹ Ondoko koadroko adibideek erakusten dutenez, XI. mendeko leku-izenetan ez dago palatalizazioaren aztarnarik; aldaera palatalizatuak 1200. urteaz geroztikoak dira, Errioxan izan ezik:

Toponimoa (gaur egun)	XI.-XIII. mendeak	XIII.-XIV. mendeak
<i>Axkoeta</i> (Araba)	<i>Haizcoeta</i> (1025) (TAV)	<i>Axquoeta</i> (1257) (Salaberri, 2015b)
<i>Aretxabaleta</i> (Araba)	<i>Harizavalleta</i> (1025) (TAV) <i>Harizaballeta</i> (1135) (Salaberri, 2015b)	<i>Harechavaleta</i> (1258, <i>Arechavaleta</i> , <i>Harrachavaleta</i> (1381) (Salaberri, 2015b)
<i>Axpe</i> (Bizkaia)	<i>Izpea</i> (1051) (TAV)	<i>Axpee</i> (1388) (Salaberri, 2018)
<i>Aretxabaleta</i> (Gipuzkoa)	<i>Harizabaleta</i> (1200-1300) (EODA)	<i>Arechavaleta</i> (1319, 1390) (EODA)
<i>Narbaiza</i> (Araba)	<i>Narbaiza</i> (1025), <i>Narbeiça</i> (1060), <i>Narvaiza</i> (1071) (Salaberri, 2015b)	<i>Narvayxa</i> (1257), <i>Narbaxa</i> (1262), <i>Narbasa</i> (1275),

¹⁶⁷ Bokal-igoeraren kronologia arazotsuaz, ikus §7.1.1.

¹⁶⁸ Euskalarien artean, ikus Azkarate & Altuna (2001: 11); Azkue (*MorfVasc* 269); Hualde & Ortiz de Urbina (2003: §3.1.2.3); Lakarra (2017: 122-123, 2018: 96); Manterola (2015: §2.1); Martínez-Areta (2013: §7.2.3); Mitxelena (2011 [1961a]: 311); Trask (2014 [1997]: 199) eta abar. Bide batez, ez da ahaztekoa gramatikalizazioa hiru graduetan gertatu zela.

¹⁶⁹ Balizko lekukotasun zaharrago baina arazotsuez, ikus §8.2.2.

		<i>Narvaxa</i> (1295) (Salaberri, 2015b)
<i>Ezcaray</i> (Errioxa)	<i>Haizcara & Hazcarahy</i> (1124~1154) (<i>BGalik</i>)	<i>Escaray</i> (1312, 1494), <i>Ezcaray</i> (1335) (Aznar, 2017)

2. koadroa. $V_j(t)z > V(j)(t)x$ palatalizazioaren kronologia

- Aurrekoetz gain, hasperenaren galera-prozesuarekin lotu beharrekoak dirudite hainbat agiritan ageri diren gorabehera grafikoek eta hiperzuzenketa-kasuek. Erdi Aroko galera-prozesuari data zehatz bat ematea gaitza da, bai datuen eskasiagatik, bai, galera-prozesuetan gertatu ohi denez, forma zaharragoei (hasperendunei) eusten dieten eremuak hor-han ageri direlako. Nolanahi ere den, berrikuntza negatibo honi dagokionez, badirudi Erdi Aroaren azken mendeetara (XIV.-XV. mendeak) begira jarri behar dugula hasperenaren galera orokor edo (ia) erabatekoaz berba egiteko; ikus Manterola (2015: §II.4); Mounole & Lakarra (2018: 417); Salaberri (2018: §2.1.3).

9.1.2.2 Zuzenean dokumentatu gabeko berrikuntzen kronologia erlatiboa

Lan honetan aztertutako ezaugarrien iruzkinetan ikusi legez, Erdi Aroan zuzenean lekukotzen ez diren ezaugarrien kronologiaz bada zer esanik gramatika historikoak ematen duen laguntzaz; zehazki, data absoluturik ez, baina kronologia erlatiboak era daitezke.

- Morfosintaxiaren esparruan, osaera gardeneko atzizkia da ablatiboko *-rean*, baina konplexua era berean. Alde batetik, lehenengo osagaiari arkaikotasun bikoitza dario: genitiboko marka izanik, ez du sudurkaririk (*-e* dago, ez *-en*); beste alde batetik, Manterolak (2015: 39) adierazi legez, genitibo hori ez da artikulu mugatuaren gainean eratzten: semantikoki eta funtzionalki mugatua izan arren, morfologikoki mugagabe jokutzen du *-rean* markak, kasu lokatiboek legez. Beste alde batetik, genitibo zaharrari inesibo singularra gehitu zitzaion. Hala *-an* < *han* gramatikalizazioaren berankortasun erlatiboa (inesiboaz gaindiko singularreko formen aldean, behintzat) nola hedaduraren esparruan dituen mugak aintzat hartuta, zaharra ematen du, baina geruza zaharrenaren hastapenetan kokatzekoa ere ez dirudi; $a + a > ea$ morfonologikoaren ondokoa izan behar du.
- Datibo pluralaren kronologia erlatiboa emateko ere determinatzaile-elementuen gramatikalizazioa gako da. Manterolaren (2015) proposamena onartuta, *-ai* < *-aei* < *-a + hei* berrikuntza genuke Euskal Herriko mendebal zabalean; beraz, *-a* artikulu mugatuaren gainean eratutako forma izango litzateke; hots, VIII. mendez

geroztikoa. Zehatzago, gramatika historikoak data hori atzerarazten du, determinatzaile pluralen gramatikalizazioa berankorragoa izan ohi baita (Himmelman, 1998; Manterola, 2015: §3.1.3). Berrikuntzaren hedadura zabala (Bizkaia, Araba eta Gipuzkoa gehiena, are Nafarroako eskualde mugakide batzuk ere harrapatuta) eta sistematikotasuna aintzat hartuta, halere, *-reanen* antzera, ez dirudi Erdi Aroko berrikuntza modernoenen artean kokatzekoa denik.

- Erromantzez bokalarteko herskari ahoskabeak ahostuntzeko prozesua VII. mendetik aurrera (edo VII.-IX. mendeen artean) abiatu eta hedatzen hasi zela onartuta (Penny, 1991: 65), Euskal Herriko mendebaleko euskal hizkeretan mailegu modernoetan ageri diren *-adu* & *-idu* partizipio-markek ahostuntze-prozesu horren ostekoak izan behar dute. Kasu honetan ezaugarriaren hedadura zabala den arren, gorabeheratsua da, bereziki Araban: Landuccirenean ugari dira *-atu* & *-itu* dakarten itxura modernoko maileguak, eta horrek berrikuntza honi lotutako azpieremuak zeudela islatzen du, ziur asko hizkuntzen ukipen-egoerari edo/eta ahostuntze-prozesuak tokian toki izandako erritmo-ezberdintasunei loturik. Hain zuzen, eremukako ezberdintasun horiek kronologia-ezberdintasunak isla edo erakuts ditzakete, areago ukipen-dinamiken mendeko eredu multifokal bat onartuz gero; gogoratzekoa da Lapesak (2005 [1981]: 39-40) kronologia berankorragoko adibideak aurkitu zituela Errioxan (X.-XI. mendeak) eta aragoieraz gerora ere gorde dela bokalarteko ahoskera (*cfr.* Politzer, 1954). Aurreko guztiak gogoan, nire ustez berrikuntza ez litzateke zaharrenetarik, ezpada geruza berankorrago batekoa.

9.1.2.3 Hedaduraren eta sistematikotasunaren araberako kronologia-proposamenak

Atalaren aurkezpenean aurreratu legez, azpiatal honetan Erdi Aroan lekukotu gabeko ezaugarrien kronologiari buruzko proposamena dakart. Atal honetara bildutako berrikuntzei dagokienez, gramatika historikoak laguntza gutxi eman dezake datazio zehatzei begira, eta kronologiari dagozkion proposamenak ezaugarrien sistematikotasunaren eta hedaduraren arabera egin behar dira, nahiz eta ezagun den ez dagoela korrelazio matematiko eta zurrunik alderdi batzuen eta besteen artean, eta neolinguistek orain mende bat egindako proposamenak hatsarre edo irizpide lagungarri direla, ez arau. Ezaugarri batek sistematiko eta hedadura zabaleko izateko denbora-tarte bat behar duelako ideia azken mendean hainbatetan aipatu eta aplikatu da, baina aldaketa linguistikoen erritmoa ez da beti bera, ezaugarria, garaia, hiztun-erkidegoa eta bestelakoak zein diren. Argi gera bedi, horrenbestez, azpiatal honetako proposamenen behin-behinekotasuna.

- Hedadura zabalenerako ezaugarri datagabeen artean *irrealiseta*n [partizipio + *egin*] perifrasiaren gramatikalizazioa litzateke hona ekarritakoen artean zaharrena, bai duen indarrari, bai besarkatzen duen eremuari dagokionez, neolinguisten irizpideei jarraikiz. Aldiz, Euskara Arkaikoan eta Zaharrea Bizkaian dauden [aditzoina + **ezan*] perifrasiaren arrastoak (Mounole, 2007, 2018 [2011]; Zuloaga, 2020a) eta Gipuzkoan NOR-NORK sailean NOR-NORI-NORK sailean bezain hedatua (*cfr.* Leturiaga, 2021b) ez egotea ere gogoan hartzekoak dira kronologiak berreraikitzean. Ematen du, Aldairekin (2014: 233) bat, kasu honetan kontrajarri egiten direla ezaugarrien antzintasuna zehazten saiatzeko hona ekarritako bi irizpideak, hedaturarena eta sistematikotasunarena. Nire ustez, azalpenak bi alderdi hartu behar ditu kontuan. Alde batetik, pentsa daiteke berrikuntza berankorra edo berankor xamarra izan daitekeela, ez geruza zaharrenekoa, ezpada ostekoa. Beste alde batetik, §7.5.3 atalean aurreratu legez, beharbada auzia ez da bakarrik kronologia berankorra, eta gramatikari ere begiratu behar zaio: Bizkaian [aditzoina + **ezan*] perifrasiaren hondarrak eta Gipuzkoan NOR-NORK saileko murriztapenak perifrasi bakoitzak izandako espezializazio funtzionalarekin lot daitezke.
- Hedaturari begira, komitatiboko *-gaz* marka aurreko berrikuntza baino berriagozat jo beharko litzateke: ez da Landuccirenean ageri, Arabako erdi-ekialdeko lekukotasunetan ez da inoiz bakar eta Gipuzkoan ere ez dago Deba ibarretik eskuin. *-a* mugatu singularrari atxikitzen zaio (*cfr.*, halaber, *-akaz* pluralaren morfosintaxia), ez deklinabide mugatuaren osaera-dinamika diakronikoei jarraituta, ezpada eredu eransle modernoago baten arabera, eta Erdi Aroaren barnean berrikuntza moderno delakoa daukat; nire ustez, Erdi Aroaren azken mendeetan hedatutako berrikuntza izateko aukera gehiago ditu: mendebal muturrean (Bizkaia, Debagoiena eta Arabako erdi-mendebala) indar betea du eta *-akaz* ere sortua da pluralean, baina hortik kanpo ahul ageri da; agertzekotan, beti dago *-ki* & *-kin* & *-kizekin* batera lehian.
- Banaketa geografikoari dagokionez, aurrekoaren antzekoa da **edutsi* laguntzaileak harrapatzen duen eremua. Argi dago mendebaleko euskarak egindako berrikuntza dela eta berrikuntza hori hedatu eta sistematizatzeak **nin* eta **eradun* ustez orokorrak desagerrarazi zituela Bizkaitik, baina Bizkaitik kanpoko hedadura mugatua da: Arabako erdi-ekialdean ez da inondik inora bakar, eta Gipuzkoan ez dago bere arrastorik Urolan edo Goierriin: Deba ibarreko testuetan ageri da, inoiz **ninekin* lehian, eta banaketa horrek Erdi Aroko berrikuntza berankorren artean kokarazten dit.

- 1. eta 2. graduetako erakusle pluralak, singularreko zehar-kasuen gainean eraikitakoak, mendebaleko berrikuntza direla ez da zalantzarik, Euskal Herriko mendebalean oraindik ere forma komunaren arrastoak baitaude (*cf.* *-ok*, *neur(k)* eta *abar*). *Hone(e)k* & *horre(e)k* eta hortik eratorritako aldaerak sistematikoak dira baliatzen diren hizkeretan, baina hizkera horiek ez dira asko; funtsean, Bizkaian eta hurreko lurretan ageri da erakusle-sistema hori, Arabako ipar-mendebalean eta Gipuzkoako hego-mendebalean. Hala, ez dirudi berrikuntza zaharrenetarik denik: hau ere Erdi Aroaren azken mendeetan sortutakotzat jotzea da nire proposamena.
- Antzeratsu, amaieran *-a* duten adizkiei *-an* eta *-ala* atzizkiak gehitzean mendebalean sortzen den $a + a > ea$ disimilazioak itxura bereko disimilazio morfonologikoak baino modernoagoa izan behar duela dirudi, fonetiko hutsa eta ez beti sistematikoa izateaz gain (hizkera eta aditza zein diren, disimilazioa ez da beti gertatzen), hedadura txikiagoa baitu: Gipuzkoan disimilazioaren eremutik kanpo geratzen dira Urola (XVI. mendeko adibide bat izan ezik) eta Goierri, eta Deba ibarrean ere alde nabarmenak daude idazleen artean; Araban ez dut adibiderik ikusi lurraldearen erdi-ekialdean eta Gasteizen. Egoera horren aurrean adizkietako disimilazioak modernoagoa izan behar duela uste dut.
- Ez mendebaleko eremu zabalei, baina lurralde historikoei lotutako berrikuntzen artean aipagarri dira *jagin* & *jakin* aditz laguntzaileen gramatikalizazioa alde batetik, eta **edunen* diptongo zaharrak tokian toki hartu dituen formak, bestalde: *-eu-* zaharra eta *-o-*, *-e-* eta *-u-* berriak. Lehenengoei dagokienez, Arabako euskarari (eta Sasiolari) lotzen zaizkio, nahiz eta ez dirudien inoiz nagusitzera heldu zirenik, **edutsirekin* ez ezik, **eradun* zaharrarekin ere ageri baitira lehian. Bigarrenei dagokienez, Arabako erdi-ekialdeko hizkerek egoera zaharragoaren arrastoa gordetzen dute (*-eu-* diptongoa), eta gainerako lurraldeetan forma bat baino gehiago ageri da: Araban dago polimorfismo biziena, Bizkaian *-o-* ia bakar da 1600 aurretik, eta Gipuzkoan hiru eremu bereiz daitezke: hego-mendebalekoa (*-o-*), Gipuzkoa gehienekoa (*-e-*) eta ipar-ekialdekoa (*-u-*). Banaketa horien argitan, bada, berrikuntzok Erdi Aroaren amaieran gertatu zirela uste dut.
- Azken bi ezaugarriak batera iruzkindu daitezke, biek baitituzte ezaugarri komunak: norabide-adlatiboko *-rantz(a)* kasu-marka eta *-txu* atzizki txikigarria dira. Alde batetik, Bizkaian baliatzen dira, inon baliatzekotan: bertan sortutako berrikuntzak direla dirudi, jaurerritik kanpo Arabako ipar-mendebaleko muturrean besterik ez daudelako. Bestalde, ageri diren hizkeretan sistematikoak dira. Kasu honetan ere ez

dago aparteko arrazoirik pentsatzeko aldaera bereziki zaharrak direnik, bien oinarria inoiz komun izandako aldaera bat baita; norabide-adlatiboari dagokionez, **-ra + dontz + i* (Lakarra, 2008: 484, 80. oin-oharra); atzizki txikigarriari dagokionez, mendebaletik kanpo (eta are mendebalean, *artxo* lako hitzen batean) oraindik ere arrunt den *-txo* zaharra. Kasu honetan ere Erdi Aroaren amaiera-amaierako berrikuntzak direlakoan nago.

9.2 Erdi Aroko geruza kronologikoak mendebaleko euskaran

Aurreko azpiataleko datuen argitan garbi ikusten da Erdi Aroaren azken bospasei mendeak linguistikoki ez direla garai monolitikoa eta homogenea; diakronista batek ezin zezakeen besterik espero. IX.-X. mendeetatik XV.-XVI. mendeetara, beraz, Euskal Herriko mendebaleko euskarak, gordetako ezaugarri komunekin batera, apurka-apurka berrikuntzak sortu eta hedatu zituen, Euskara Batu Zaharraren ondoko zatiketa dialektaletan sakonduz; batzuk axaleko, beste batzuk sakoneko, orduz geroztik ikusten dira gerora Arabako, Bizkaiko eta Gipuzkoako (gutxienez) euskaretan iraun duten berrikuntza esanguratsuenetako batzuk. Dialektalizazio-prozesuak mailakatuak izan ohi dira, dialekto, azpidialekto, hizkera eta abarrak gorpuzten dituzten ezaugarriak ez dira denak batera garai eta eremu berean sortzen, eta (mendebaleko) euskarari dagokionez ere hori erakusten dute aurreko azpiataletako datuek.

Arestian azaldutako mugarri eta antolamendu absolutu eta erlatiboak dokumentazioaren eta gramatika historikoaren arabera antolatu ditut; alegia, Erdi Aroan zuzenean dokumentatutako ezaugarriak, kronologia erlatiboaren arabera datatu daitezkeenak eta hedaduraren eta sistematikotasunaren arabera eskala kronologikoaren geruza batean edo beste batean koka daitezkeenak bereizi ditut. Atal honetan, berriz, ikuspegi kronologikoaren arabera antolatuta aipatuko ditut, multzokaturik Erdi Aroaren barnean zenbait azpigarai bereiz daitezkeelakoan. Hala ezaugarrien kopurua areagotzeak nola corpora handitzeak bestelako ondorioak ekar ditzakeela ahazteke, lan honetan aztertutako berrikuntza zaharrak hiru geruza kronologiko nagusitan antola daitezke:

- Lehenengo geruza kronologikoa zaharrena da, eta X. mendearen inguruan koka daiteke, bai zuzenean dokumentatutako ezaugarrien bidez, bai erlatiboki datatu daitezkeen argitan, bereziki *-a < ha* gramatikalizazioaren eta horren gainean eraikitako kasu-sistema mugatuaren datak aintzat hartuta. *Mendebaleko Euskara Zahar* deitu izan denaren sorrera-garaia da hau, beraz, eta ezaugarri bereizgarri du, zenbait aldaera lexiko axalekoz (*barri, baltz*; agian *huri*, arkaismoa ez bada; **eCo > eutik* eratorriak, hala nola *urten & irten & erten < *eurten < *egorten*) harago,

deklinabide mugatuari lotutako $a + a > ea$ disimilazio morfonologikoa. Halaber, hedaduraren eta osaeraren argitan, garai honi lotzekoak lirateke datibo pluraleko *-ai* eta ablatiboko *-rean* markak, nahiz eta azpigaraiaren amaiera aldera kokatu beharrekotzat diruditen, pluraleko eta kasu lokatiboetako gramatikalizazio berankorragoa dela eta.

- Bigarren geruza kronologikoa XII.-XIV. mendeen artean koka liteke. Mendebaleko Euskara Zaharrak indarrean jarraitzen zuen, bere baitan berrikuntzak sortuz eta hedatuz; hain zuzen, berrikuntza horietako batzuek Mendebaleko Euskara Zaharraren barneko azpibanaketa diatopikoak irudikatzen dituzte. Kasu honetan, XIII. mendean $Vj(t)z > Vj(t)x$ palatalizazioa dokumentatzen da zuzenean, eta bizpahiru mendeko tarte luze honetan kokatu beharrekotzat dauzkat hedadura zabaleko beste ezaugarri batzuk: [partizipio + *egin*] perifrasiak, *-adu* & *-idu* partizipio-markak, hemengo aztergaietatik kanpo utzitako *-(k)eta*, **edutsiren* gramatikalizazioa eta komitatiboko *-gaz* marka.
- Hirugarren geruza kronologikoan hedadura gorabeheratsuko eta murrizteko ezaugarriak kokatu ditut. Alde batetik, hasperenaren galera (ia) orokorra erdi-mendebaleko euskaran. Beste alde batetik, $a + a > ea$ disimilazioa adizkietan, singularreko zehar-kasuen gainean eratutako erakusle pluralak eta lurralde historikoetatik harago hedatu ez diren berrikuntzak, hala nola *-rantz(a)* eta *-akaz* kasu-markak, *-txo* atzizki txikigarriaren *-txu* aldaera, **edunen* adizkietako diptongoen bilakabideak 3. pertsonen harago eta *jaginen* eta *jakinen* gramatikalizazioa.

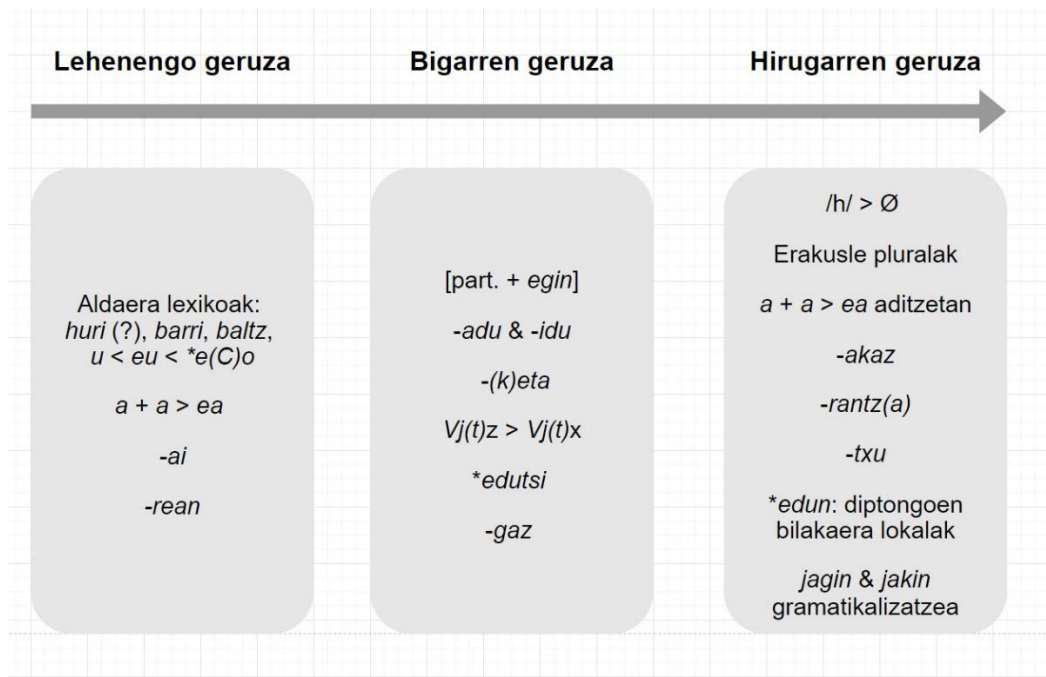

7. irudia. Erdi Aroko berrikuntzen kronologia-proposamena

9.3 Mendebaleko Euskara Zaharra eta Euskara Batu Zaharraren zatiketa

Lan honen helburua ez da Euskara Batu Zaharraren zatikatze dialektala goitik behera argitzea: azken urteotan aurrerapenak egin dira Euskara Batu Zaharraren berreraiketan (§3.3), baina oraindik ere langai larriak daude aztertzeko bai Aitzineuskara Modernoa → Euskara Batu Zaharra norabidean, bai Euskara Batu Zaharra → Erdi Aroko Euskara norabidean, x.-xv. mendeetako zein euskara historikoko datuen banaketa dialektala zehatz aztertuz. Atal honek, hain zuzen ere, bigarren esparru hori du jomuga.

Dialektologiari (edo dialektologoei) arbitrariotasuna egotzi izan zaie hainbatetan, dialektoak definitzeko eta sailkatzeko irizpideak ez baitira beti partekatuak (*cfr.* Coseriu, 1957: 137; Davis, 1977: 25; Veny, 1985: 38).¹⁷⁰ Are gehiago, zenbait azterketa irakurtzean zilegi da galdetzea ikertzaileak ustezko malgutasun hori baliatzen ote duen eta datu linguistikoak bere aurreiritzi, uste edo nahietara makurtzen ez ote dituen; hots, zenbait sailkapen eta zatiketa ez ote diren ikertzailearen ideologian edo aurrejuzuetan bermatzen, horretarako justifikazio linguistikorik egon barik; ez ote diren argudioak gehiegi malgutzen. Jakina, datuek ezaugarrien banaketaren eta banaketa horren eragileen gaineko hipotesiak sortzea eskatzen dute, baina hipotesi horiek datuekin eta filosofikoki egiaztatu behar dira (Williamson, 2004: 105).

¹⁷⁰ Ustez subjektibotasun-arazo horiek zuzentzera eta gaintzera etorritako azterketa kuantitatiboek ere ez dute helburua lortu eta, areago, hizkuntzalaritza historikoak azterketa kualitatibo ondo funtsatu eta arrazoituen bidez kontrolpean zituen bestelako arazoak “aske” utzi eta eragin izan dituzte sarritan.

9.3.1 Euskara Batu Zaharraren zatiketa: mendebaleko hipotesia

Euskararen dialektalizazioari dagokionez, Zuazoren (2010a: 163, 2019: 47) ustez¹⁷¹ mendebaleko euskara bereizi zen lehenbizi Euskara Batu Zaharretik. Zehazki, bereizketa Nafarroako Erresumaren zatiketarekin lotu zuen Zuazok:

[...] el dialecto occidental es con mucho el más divergente, el que mayor número de cambios lingüísticos ha producido. Eso parece indicar que fue, tal vez, el primero en desgajarse del resto de los dialectos. Es posible que el alejamiento de Álava y Vizcaya del Reino de Navarra, y su acercamiento al Reino astur, en el siglo VIII, y, más tarde, al Reino de Castilla, tenga algo que ver con este hecho. (Zuazo, 2010a: 192)

Zuazok bere proposamena argitaratu eta gutxira, Erdi Aroko onomastika aztertu eta bi dialektalizazio-aldi historiko bereizi zituen Reguerok (2012, 2013, 2015a): lehenbizikoan bi eremu dialektal bereizi zituen, mendebalekoa eta erdi-ekialdekoa, eta bigarrenean hiru, erdialde zabal berritzaile batekin. Zuazorekin bat etorritz, dialektalizazio-prozesua VIII. mendean hasi zela eta lehenengo zatiketa Euskal Herriko mendebalean gertatu zela zioen Reguerok (2015: 444).

Joseba Abaituak (2019), bide bertsutik, lau eredu geolinguistiko bereizi zituen *EHH*Ako mapak aztertu ostean, eta lehenengo eredu, mendebalari lotutakoa, jo zuen zaharrentzat: gutxi gorabehera *bizkaiera* modernoaren hedadura izango luke, Sakana aldeko zenbait eremu ere barne hartuta. Halaber, ereduon hedadura-ezberdintasunak azaltzeko arrazoi historikoak baliatu zituen: lehenengo ereduari dagokionez, Zuazoren (2010a, 2019) ideien ildotik, Araba eta Bizkaia politikoki/administratiboki Nafarroatik aldendu izana aipatu zuen bereizketa linguistikoa azaltzeko.

Nire ustez, lanerako hipotesi izan daiteke Nafarroako Erresumaren zatiketak eragina izan zuela Erdi Aroko euskararen dibergentzia-dinamiketan; baina, arrazoi linguistiko zehatzik eman ez izana kritikatu izan zaio Zuazori (Lakarra, 2018: 220, 270. oin-oharra), bai eta ikuspuntu historikotik hala Asturiasko nola Nafarroako Erreinuei lotutako azalpenek oso helduleku ahulak izatea ere (González de Viñaspre, 2011: xxix-xxxi; ikus, halaber, Urgell, 2020; Urrestarazu, 2021). Arabako konderrria VIII. mendean Asturiasko monarkiaren boterearen mende geratu izana (Larrea & Pozo, 2015; Peterson, 2009; Vigil-Escalera & Quirós, 2006) ez dut nik ukatzen, baina horrek datu linguistiko zehatzekin duen lotura lauso ikusten dut edo ez dut ikusten, ez bada lehenengoz X.-XI. mendeetan dokumentatzen diren ezaugarrien kronologia

¹⁷¹ Aurretik ere aurki daiteke antzeko ideiarik Mitxelenaren lanetan: “De cualquier modo, no parece aventurado pensar que fue Vizcaya la región vasca que tuvo y retuvo una personalidad má acusada, y que fue más refractaria a influencias llegadas desde Pamplona u otros centros situados fuera de su territorio. En esto, sumado al carácter lateral, se podría encontrar una explicación de esa acusada personalidad del dialecto vizcaíno que todos, y yo el primero, le reconocemos, siempre que no se trate de convertir autonomías en independencias” (Mitxelena, 2011 [1981]: 541-542).

arbitrarioki VIII. mendera aurreratuz. Bide bertsutik, Abaituaren (2019) hipotesiari darion kutsu pankronikoa kritikatu du Urrestarazuk (2021: §3.3.1.4).¹⁷²

Mendebaleko Euskara Zaharra x. mendearen inguruan eratzen hasi zela ez dut zalantzarik, baina zilegi da galdetzea x. mendeak baino lehenago Nafarroa eta Euskal Herriko mendebala lotzen zituen zein ezaugarri linguistikotan (Euskara Batu Zaharretik jarauntsitakoez harago, jakina) gertatu zen etena Zuazok, Abaituak eta bestek aipatutako VIII.-X. mendeetan;¹⁷³ zer lotura izan dezakeen Arabako konderria Asturiasen mende geratzeak *baltz* aldaera sortu eta iparrerantz, ekialderantz eta hego-mendebalerantz hedatzearekin edo $a + a > ea$ disimilazioa Arabatik Bizkai osora, Gipuzkoako zati handi batera eta Nafarroako mendebaleko ibarretara hedatzearekin. Halaber, Larrea & Pozo (2015) lanean aipatzen da Arabako mendebala geratu zela Asturiasen mende: mendekotasun horrek eragin linguistikoa izan zuela defendatuz gero, erantzun beharreko galdera da zergatik ez den Araba linguistikoki bitan zatituta ageri garai hartako datu linguistiko esanguratsuetan.

Erdi Aroko gorabehera historikoek eraginik izan zezaketela ukatu barik, lanerako abiapuntu edo datu linguistikoaren osagarri izan daitezke datu historikoak; aldiz, ezin dira ebidentzia linguistiko negatiboen ordezkari izan, areago datu eta azalpen linguistikoak nahiko izan badaitezke zenbait auzi argitzeko. Horri eta aldaketa linguistikoari loturik, ideia bat nabarmendu gura dut: orain arte aipatutako haustura linguistikoak Euskara Batu Zaharrekikoak edo horren ondoko egoera linguistiko batekikoak dira, ez Nafarroako Erreinuarekikoak, ez aztarnategi arkeologiko jakin batzuetako aztarna-objektuekikoak, ez gertakizun historiko jakin bat(zu)ekikoak.

Beste alde batetik, mendebaleko euskaran aldaketa linguistiko gehiago gertatu izanak (hala balitz ere) ez luke zertan erakutsi zatiketa dialektala zaharragoa dela eremu horretan, indoeuropar familiaren berreraiketak erakutsi duenez:¹⁷⁴ aldaketa horietako bakoitzaren kronologia berreraiki beharko litzateke benetan jakiteko zer den zahar eta zer moderno, gertatutako aldaketa horietako asko ez VIII.-XII. mendeetakoak, baina XVI., XVIII. edo XIX. mendeetakoak baitira; orain, ikus Urrestarazu (2021: §3.3.1.1).

¹⁷² Abaituak eredu geolinguistiko berari lotutako ezaugarri guztien hedadura, bestalde, ez da berbera: $a + a > ea$, **edutsiren* gramatikalizazioa, *ha* ‘hura’ eta *barriren* artean lehenengoa da eremuz zabalena historikoki, nahiz eta *EHHAK* (cfr. 1027. mapa) hori ez islatu. *Ha* & *hura* bikotean lehenengoa orokorra izan izen, egun mendebalean gorde bada ere, *-a* artikulua mugatuak erakusten duenez; **edutsiren* eremua arestiko biena baino murriztagoa da (Zuloaga, 2020: §5.2.3.3) eta ez da ahaztu behar *barri* egiazki bestelako banaketa geografikoak dituzten aldaera lexikoen multzo bateko kideetako bat besterik ez dela.

¹⁷³ Martínez-Aretak (2022) data hori VI.-VII. mendeetara aurrera daitekeelakoa dauka, nahiz eta ez duen lehenengo lekukotasunen datazioa 300-400 urtez aurreratuko lukeen proposamen horren aldeko datu linguistiko berririk gehitu.

¹⁷⁴ Ikus, adibidez, zuhaitzaren zein adabegitan kokatzen diren, eta zenbat ezaugarriekin, anatoliera eta irlandera.

9.3.2 Euskara Batu Zaharraren zatiketa: ekialdeko hipotesia

Euskara Batu Zaharraren dialektalizazioa dela eta, azken hamarkadotako beste lan batzuek ekialdean jarri dute arreta: egungo Zuberoa eta Erronkaribar ez ezik, lur-eremu zabalagoa ere hartuko zukeen eremu batez aritu ziren Camino (2014 [2011]) eta Lakarra (2014 [2011]), eta inguru hartan ikusi zuten lehenengo zatiketa, ezaugarri esanguratsu batean oinarrituz: /l/ eta /n/ ondoko herskari ahoskabeak, batek (Camino, 2014 [2011]: 140) arkaismotzat eta besteak (Lakarra, 2014 [2011]: §5.2) berrikuntzatzat jo bazituen ere.

Oraintsu, Urrestarazuk (2021) argi gehiago ekarri du herskari ahoskabeen bilakabideaz eta kronologiaz. Dioenez, ozen osteko herskari ahoskabeak III. mende aldera ahostundu ziren gaskoiz, nahiz eta gerora, hiperzuzenketa-prozesuen bidez, ahostundutakoak eta bestelakoak ahoskabetu. Ahostuntzearen kronologiari dagokionez, Guitterrek (1989: 800) III.-IV. mendeetan kokatu zuen, eta, gaskoiari dagokionez, Chambon & Greub (2002) lanean VII. mendeko mugaria ezartzen da; beraz, euskal ekialde linguistikoak bereiz egon beharko luke denbora-tarte horiek baino lehen. Gakoa hiperzuzenketaren datazioan dakusa Urrestarazuk, nahiz eta zehatz argitzeke dagoen eta aipatzen diren denbora-tarteak luzeegiak diren ezer zehatzik ebazteko:

Inbasio bisigotiko germaniarren ondorengoa izan behar du —edo ondoren indarrean jarraitu behar du, behintzat—, mailegu germaniar batzuetan ere *nd > nt* gertatzen delako. [...] Beraz, *post quem* 418 da, mailegua inbasio bisigotikokoa bada; frankoen inbasioa bada, are beranduagokoa litzateke. *Ante quem* ere finka daiteke, hiperzuzenketak *l > u* bokalizazioaren aurrekoa izan behar duelako; itxuraz, *Pal > Pau* XII. menderako dokumentatzen da (Rohlf, 1977: 152), baina Baldingerek (1958b: §6) dakartzan datu apurrak horren ondorengoa dira; adibidez, *lonque* (lat. *longus*) 1273?, *aloncar* (< lat. *elongare*) 1273?; *carca* (lat. *carricare*) 1270. Baldingerena da, dakidalarik, gaskoieraz gertatutako hiperzuzenketa guztiei eskainitako lanik osoena, eta hor ere ez dut datazio-proposamenik aurkitu. (Urrestarazu, 2021: 61)

Urrestarazuk berak aipatzen duenez, sei mendeko denbora-tartea luzeegia da, eta oso arazotsua, garai zabal horretan kokatzen baita Euskara Batu Zaharra. Erdal datuak zehatzago aztertzeke, halere, kronologia berankorra proposatzen du Urrestarazuk: “iruditzen zait dokumentatzen diren garaitik, XIII. mendearen hasieratik, gertuago egon daitezkeela, garai horretan gaskoieraz forma hiperzuzenduak agertzen direlako, eta ez gainerako erromantzeekin berdindutakoak” (2021: 61). Hala balitz, oso data berankorra litzateke Euskara Batu Zaharraren lehenengo zatiketez aritzeko.

Beste alde batetik, Joseba A. Lakarrak diostanez, zehatzago ikusi beharko litzateke norainokoa izan litekeen euskara ↔ gaskoia hizkuntza-ukipenaren eragina fenomeno honetan, ez ote den egiazki lexikora mugatu behar, besteak beste, gaskoiak ez dituelako azaltzen lexikoaz haragoko ahoskabeak. Bestela esanda, ikusi egin beharko litzateke, gaskoiaren hiperzuzenketa (ustez) oso berankorra alde batera utzita, ozen osteko ahoskabetzea euskararen barneko

bilakabidetzat jo daitekeen, fokua berriz ere Euskal Herriko ekialdeko berrikuntza zaharrea ipinaraziz. Ildo horretatik, datu eta argi gehiago ekarri berri du Rojok (2022) garai historikoko Erronkaribarreko datuak aztertuaz eta, bereziki, maileguen eta ondare zaharreko berben azterketa berezian indar eginez. Kronologiari dagokionez, CVC-DV egitura zaharragoa dela berresteko datuak bildu ditu, eta, hemengo aztergaietarako are interesgarriago dena, ahoskabetze-prozesua XVII. mendearen hasieran burutu gabe zegoela eta mendeetan aurrerago, fenomeno indartsuago ageri dela erakutsi du.

9.3.3 Mendebaleko Euskara Zaharretik Euskara Batu Zaharrera

Lan honek ezin ekar dezake baieztapen ziurrik Euskara Batu Zaharraren zatiketez, aztergai nagusia Mendebaleko Euskara Zaharra baita: halako ziurtasun batez ezer erabaki aurretik, Euskal Herriko ekialde zabaleko hainbat ezaugarriren kronologia zehatzago aztertu beharko litzateke, eta Euskal Herriko erdialde zabaleko joera eta dinamika linguistiko historikoak ere ezagutu beharko lirateke: gehiago jakin beharko genuke ozen ondoko herskari ahoskabeen kronologiaz, ergatibo pluraleko *-ek < hek* gramatikalizazioaz, *den & zen* ereduko adizkiez, hiato eta diptongoetako fenomenoez, aditz-laguntzaileen gramatikalizazioaz, prospektiboko *-(r)en* morfemaz, kasu-sistemako marken historiaz eta abarrez. Lan honek, ezer aurkeztekotan, Mendebaleko Euskara Zaharraren sorrera-garaiari eta garai horren ondoko azpigaraiei buruzko proposamena aurkezten du: hortik gorakoak momentuz aieru hutsak besterik ez dira, denboran eta ezagutzan harago joan nahiak eragindako hipotesi edo ideiak.

Mendebaleko euskararen ezaugarri zaharrenez aritzean, berehala datozkigu gogora Mitxelenaz (2011 [1981]) geroztik sarri aipatu diren (*h*)*uri*, *barri* eta *baltz* bezalako aldaera lexiko zaharrak; tarteka, baita *ondo & ongi* edo *beldur & bildur* lakoak ere. Halakoen balio sailkatzaileaz aritzean, halere, lan honetan Mitxelenaren *besterik ezean*, *tira*, *baina arruntegiak dira* ideiarekin bat egin dut, azken batean *item* lexiko jakin batzuetan ihartutako aldaketak baitira. Bilakabide arruntak dira bai euskaraz, bai beste hizkuntza batzuetan, eta tipologikoki arrunt edo natural diren prozesuak dialekto edo hizkuntza baten definitzailetzat jotzea hautu ahula da.

Hala ezaugarriaren kronologiaz eta bilakaeraz nola izaeraz emandako datuen argitan, ez dut zalantza teoriko-metodologikoetarako tarte handirik ikusten: dialektoak, hizkuntza-eremuak eta hizkuntzak sailkatzean zenbat ezaugarri erabili behar diren erabakitzea eztabaidagai klasikoa eta ezaguna da, baina Euskara Batu Zaharraren ondoko zatiketez aritzean mendebalean ez dut ezagutzen *a + a > ea* disimilazioak bezainbeste irizpide eta baldintza betetzen dituen beste ezaugarriarik, zurrun bete ere: X. mende inguruko berrikuntza positiboa,

esklusiboa, sistematikoa eta historikoki banatzailea eta geografikoki bateratzailea da; Lakarrarekin (2014 [2011]) bat, Mendebaleko Euskara Zaharra bereizteko edo definitzeko berebizikoa: hala proposatu nuen aurreko lan bitan (Zuloaga, 2020a, 2020b), eta hala ikusten jarraitzen dut. Erdi Aroko euskara hobeto ezagutzeak eta Euskara Batu Zaharraren berreraiketan sakontzeak argi gehiago ekarriko dute auziaz, baina bitartean Lakarrak (2014 [2011]: 203, 2017: 82, 2018: 218) *Mendebaleko Euskara Zahar* deitutakoa definitzeko eta eremu linguistiko hori garaitikoetatik bereizteko egokiena iruditzen zait. Schleicherren zuhaitzaren eredu baliatuz gero, beraz, $a + a > ea$ disimilazioa kokatu beharko litzateke Euskal Herriko mendebalean goren irudika litekeen adabegian, adabegi hori Euskara Batu Zaharrari zein beronen ondoko zatiketaren bati lotuz. Ikuspegi horrek, bada, baditu ondorioak Euskara Batu Zaharraren lehenengo hausturen dataziorako.

Ikuspegia zein den, Mendebaleko Euskara Zaharra hurbilago edo urrunago ageri da Euskara Batu Zaharretik. Mitxelenaren 1981eko hipotesiari jarraikiz, v.-vi. mendeetako egoera politikoek eragindako egoera linguistiko bateratu(ago)a izango litzateke Euskara Batu Zaharra; beraz, egoera horren eta Euskal Herriko mendebalean eremu dialektal zabal bat bereiztea ahalbidetzen duen ezaugarri zehatz baten datazioaren artean 400-500 urteko denbora-tartea legoke: Euskara Batu Zaharra lehenengoz mendebaletik zatitu zela onartzeak euskarak berak 400 bat urteko denbora-tarte batez egonkor iraun zuela onartzea lekarke. Mitxelenaren hipotesiari utsita, $a + a > earen$, *-airen* edo *-reanen* sorrera-garaiak berankorregia dirudi lehenengo mailako zatiketez aritzeko; beraz, ez legoke argudio sendorik Euskara Batu Zaharra mendebaletik hautsi zela pentsatzeko, eta horrek haustura beste eremu batean gertatu zela pentsarazten du; beharbada, Caminok eta Lakarrak aipatutako ekialde zabalean. Hala izatera, Euskara Batu Zaharraren eta Mendebaleko Euskara Zaharraren artean beste garai eta eremu linguistiko bat bereizi eta berreraiki beharko litzateke; izan liteke Lakarrak (2014 [2011]) aipatutako *Erdi-mendebaleko Euskara Zaharra*, baina hori argitzeko ezinbestekoa da erdialdeko eta ekialdeko datu linguistikoak hobeto ezagutzea; hemen landutako ezaugarri berrien artean, 3. gradu pluraleko *haek* aipa liteke, ekialdeko muturrean ez, beste euskalki guztietan ageri den berrikuntza baita.

Oraintsu arte inertziaz edo konbentzioz Mitxelenak Euskara Batu Zaharrerako proposatutako data onartu izan bada ere (azken batean, Euskara Batu Zaharra bera Mitxelenaren formulazioa da jatorrian), historialariek emandako datu batzuek Euskara Batu Zaharraren datazioa aldatzeko bide eman dute, Urrestarazuk (2021) ikusi bezala. Euskararen historia eta historiaurrea ezagututa, gaur-gaurkoz ageri-agerikoa da Euskara Batu Zaharraren beharra eta izatea bera. Aldiz, Erdi Aroko garai ilunetan euskal hiztunen erkidegoen edo erkidegoaren

arteko batasuna eragin eta bermatzen duen arrazoi historikoak agerraraztea ez da hain erraza. Mitxelena bera ziurtasun handirik gabe aritu zen Erroma osteko garaiko antolakuntza soziopolitikoaz eta horrek hizkuntzaren batasunean izan zezakeen eraginaz:

El siglo V y buena parte del VI debieron de ser tiempos por estos parajes, si no de liberación, sí al menos de extremo aflojamiento de dependencias externas, de modo que, cuando la presión de los francos y la del reino de Toledo se dejan sentir a finales de este siglo (cabe recordar, como ilustración, las fechas del 581 con la campaña de Leovigildo y la del 587 en que tuvo lugar una expedición particularmente sonada por las llanuras de lo que ya entonces se estaba seguramente convirtiendo en Gascuña), hay fuerza y organización suficiente para oponer una resistencia que a la postre quedó victoriosa. Todo esto tuvo que suponer cambios de adaptación a las nuevas condiciones: así disminuyó posiblemente la importancia de los lazos de parentesco y aumentó la jerarquización de la sociedad con la desigualdad consiguiente (tanto mayor, seguramente, cuando más abierta era la zona y más 'progresiva' la estructura de su sociedad). Lo que tuvo que crecer es el intercambio, la tendencia a una mayor unidad y centralización, con consecuencias inevitables, inmediatas o mediatas, sobre la lengua, desfavorables a la fragmentación y al aislamiento dialectal y favorables al establecimiento de formas comunes de la lengua, capaces de saltar por encima de las barreras comarcales y regionales. (Mitxelena, 2011 [1981]: 540-541)

Barberoren eta Vigilen (1974 [1965]) esparrua zuen Mitxelenak gogoan bere proposamena egin zuenean, nahiz eta eredu hori gainditua edo gaindituxea zegoen ordurako; ikus Lakarra (2018: 213 eta 226). Badirudi euskal diakronistek gero eta zabalago onartzen dutela Euskara Batu Zaharra oraintsu arte uste izan dena baino beranduagorako proposa daitekeela, eta horrek ezinbestean aldarazten du zatiketa dialektal zaharrez dugun ikuspegia.¹⁷⁵

Azken urteotan, *Euskara Batu Zahar* deitzen dugun konstruktua teorikoa edo berreraikia historiaren gorabeheretan egokitzeko moduko datuak eman dituzte historialariek; zehazki, Mikel Pozo historialariaren ekarpenak ditut gogoan. V. eta VIII. mendeen arteko Euskal Herriko (edo *Vasconia*, haren izendapen zehatzagoan) historia aztertuta, ez V.-VI. mendeetan, baina VI.-VII. mendeetan ikusi du Pozok halako batasun bat *Vasconiako* biztanleen artean:

Pese a que proliferan este tipo de liderazgos guerreros con poder supralocal, en los siglos VI y VII *Vasconia* no es un territorio completamente fragmentado. Al contrario, existen elementos de cohesión, comunicación y jerarquización internos del país. [...] La Iglesia generaba su propia red de contactos personales y una serie de intercambios de objetos tanto hacia el interior de la región como hacia el exterior de la misma. El obispado de Pamplona es la única estructura de poder reconocible desde el exterior y juega un rol en la articulación entre los dirigentes del territorio y la iglesia hispánica de la que formaba parte. De igual modo, la basílica de Dulantzi prueba la penetración de estos mismos mecanismos de articulación en el interior del país. Hay poca duda de que los presbíteros de Dulantzi y los obispos de Pamplona, así como las familias vinculadas a ellos, mantenían relaciones estrechas. Además, la posición central de Álava al oeste de Pamplona y al sureste de Bizkaia le permitió hacer de engarce entre ambos territorios. *Ahora bien, estas formas de organización sociopolítica presentan un grado muy bajo de formalización y no llegan a construir una estructura política compleja, homologable o reconocible por sus vecinos.* Esta realidad arqueológica corresponde a los vascones que mencionan los textos desde el último tercio del siglo VI en adelante. (Pozo, 2016: 401-402; etzanak neureak dira [EZ])

Hain zuzen, Pozoren (2016) historiari buruzko ekarpenak baliatuz, Urrestarazuk (2021: 77 eta hurrengoak) Euskara Batu Zaharraren datazioa atzeratzeko aukera aipatu du; zehazki,

¹⁷⁵ Bestalde, Euskara Batu Zaharraren data atzeratzeak Aitzineuskara Modernoaren ezaugarriez eta iraupenaz ere gehiago esan eta zehaztu beharra lekarke.

haustura VIII. mendera arte atzeratzekoa, nahiz eta historiaren ikuspegitik Pozok (2016) VI.-VII. mendeetan ikusten dituen *kohesio-elementuek* ahulak diruditen (*cfr.* “presentan un grado muy bajo de formalización y no llegan a construir una estructura política compleja”), Mitxelenak ([2011] 1981) beharrezko zekusan batasun politikoaren aldean.

Urrestarazuk (2021) baino lehentxeago, Lakarrak eta bestek (2019: xcix) *EHHEn* aurkeztutako euskararen periodizazioan IX. mendera arte luzatu zuten Euskara Batu Zaharraren iraupena edo indarraldia. Horri loturik aipatu zuten, besteak beste, toponimiako *-aga* atzizki komunak *ha* duela lehenengo osagai eta beronen gramatikalizazioa VIII. mendearen ostekoa dela. Horrek, beraz, VIII.-IX. mendeetan Euskara Batu Zaharraren dinamika bateratzaileak neurri batean behintzat indarrean zeudela erakusten du. Bada, Euskara Batu Zaharra oraintsu arte pentsatutakoa baino beranduago gertatu zela onartuz gero, mendebaletiko zatiketa goiztiarra onartzeko kronologia-arazoak murriztuko edo desagertuko lirateke, betiere *ca.* X. mendea erdi-ekialdearentzat kronologia berankorregia ez balitz. Hartara, egia-antzeko hipotesizat har liteke lehenengo zatiketa mendebalean gertatu izana, areago erdi-mendebaleko euskara bat aktiboki bereizteko ezaugarriak urri direla aintzat hartuta; hemen aztertutakoen artean aurretik azaldutako *haek* < *ha* + *hek* vs *hek* aipa liteke. Ikuspegi hori baliatzeak beste albo-ondorio bat ere izango luke kronologiari dagokionez eta, zehazki, Euskara Batu Zaharraren iraupenari loturik: ~X. mendera arte luzatu beharko litzateke, gutxi gorabehera, Euskara Batu Zaharraren indarraldia, eta garai hartan mendebaletik hautsi zela pentsatu.

Esanak esan, fokua mendebalean jartzeak ez luke arreta mendebalaz kanpotik kenarazi behar: erabaki irmoagorik hartu aurretik, ekialdeko eta erdialdeko ezaugarriak eta dinamika geolinguistikoak zein ziren eta zertan ziren ezagutu behar da; Mendebaleko Euskara Zaharraren sorreraren eta barne-zatiketen berri dakar lan honek, eta erdialde zabaleko eta ekialdeko ezaugarriez pareko ezagutza eta irakurketak behar dira oraindik ere.

10 Datuen irakurketa: geografia-gaiak

Atal honetan batez ere geografia-gaiez arituko banaiz ere, lan honetan behin eta berriz esana eta erakutsia dut aldagai geografikoa eta kronologikoa bereiztea erosotasun-kontu hutsa besterik ez dela, ikergaien konplexutasuna apur bat argiago aurkeztu nahian egindako bereizketa. Aldagai geografikoak lotura hertsia du aldagai kronologikoarekin eta hemen, aurreko atalean legez, hainbatetan aipatuko ditut uztarturik.

Erdi Aroko berrikuntzen hedadura aztertuko dut hemen. Alde batetik, Mendebaleko Euskara Zaharra defini dezaketen ezaugarrien sorlekuaz, hedadura zabalaz eta hedadura hori azaltzeko difusio-ereduez arituko naiz. Halaber, hedadura- eta difusio-gaiei loturiko zenbait proposamen ekarriko ditut eztabaidara, Erdi Aroko foku berritzaileez eta difusio-ereduez hausnartzeko. Beste alde batetik, hedadura txikiagoko zenbait berrikuntza izango ditut berbagai: Mendebaleko Euskara Zaharraren barne-zatiketak irudikatzen balio duten ezaugarriak dira.

10.1 Mendebaleko Euskara Zaharraren eremuak

Urgellek (2020: 712) azaldu legez, *Mendebaleko Euskara Zahar* deitzen duguna zuzenean lekukotu gabeko *makrodialektoa* edo eremu dialektal zabala da: Erdi Aroko datu apurretatik eta ondoko mendeetako iturrietatik abiatuta irudikatzen dugun garai eta eremu linguistiko aldakorra da, ezer izatekotan. X. mendetik XIV. eta XV. mendeetara bitartean Euskal Herriko mendebala erdi-ekialdetik bereizten duten ezaugarri zahar eta berriek hezurramitzen dute Mendebaleko Euskara Zaharra. Bestalde, ezaugarri horietako batzuen azterketak eta azterketa horretatik kronologiaz eta geografiaz erauzitako ondorioek zatiketak islatzen dituzte denbora igaro ahala: Euskal Herriko mendebalean XV. mendean ikusten diren banaketa dialektalak ez dira ez X. mendekoak, ez XIX.-XX. mendeetakoak edo egungoak; Erdi Aroaren akaburantz, mendebal linguistikoaren barneko isoglosek hainbat azpiero irudikatzen dituzte, eta azpiero horietan nagusiak deskribatzen dira atal honetan.

10.2 Mendebaleko Euskara Zaharra: gutxieneko eta gehieneko geografia

Mendebaleko Euskara Zaharra gorpuzten duten berrikuntzen artean geruzarik zaharrenetan kokatutako ezaugarri gramatikalek dute hedadura zabalena; zehazki, datibo pluraleko *-ai* kasu-markak eta [partizipio + *egin*] perifrasiak. Aldea handia ez bada ere, geografia murrizagoa dute $a + a > ea$ disimilazio morfonologikoak, ablatiboko *-rean* kasu-markak eta partizipioetako *-adu* eta *-idu* aldaerek. Horien guztien geografia aztertuta, agerian geratzen dira bai *Mendebaleko Euskara Zahar* deitutako eremu dialektalaren zabalera historikoa, bai horren indarraldia edo iraupena.

Geografiarik zabalenean, Bizkaian eta Araban ez ezik, Errioxan, Burgosen eta Gipuzkoa gehienean (Donostialdea eta Donostiatik eskuin geratzen den ipar-ekialdea salbu) ere ageri dira berrikuntza horietako batzuk; halaber, Nafarroako mendebaleko hainbat ibar eta eskualdetan ere badaude batzuk: Leitza aldean, Burundan, eta Ameskoa eta Lana ibarretan. Bere geografiarik murrizenean, Bizkaian eta Araban ez ezik, Gipuzkoako Deba ibarrean, Urolan eta Goierriin aurki daitezke ezaugarriak (ez, ordea, kostalde gehienean, Donostialdean, Beterrin, ipar-ekialdean eta Tolosaldean), bai eta Nafarroako mendebaleko zenbait ibarretan ere.

Isoglosek zurrun mugatutako eremu bat baino gehiago, berrikuntzaren arabera eremu edo eskualde bat edo bi gehiago harrapatzen edo kanpo uzten dituen eremua dugu Mendebaleko Euskara Zaharra, arestian aipatutako gehieneko eta gutxieneko bi geografia horien tartean geratzen den lurralde zabala harrapatzen duena:

Corpusak baditu zantzu batzuk MEZaren eragin-esparrua jakintzat eman ohi duguna baino are zabalagoa izan zela noizbait, zeren eta, zerrendatu ditugun ezaugarri guztiak izan ez arren, horietako batzuk behintzat topatuz geroz hizkera batean, erabaki beharko dugu MEZaren eraginpean egon izan dela noizbait, dena delako hizkera hori geroago ziurrenik beste eragin lektal batek indar gehiagoz erakarri badu ere. (Urgell, 2020: 716)

Ondotik, Tolosaldea (Oria ibaiaren ekialdea) eta Gipuzkoako ipar-ekialdeko euskara (Isastiren errefracuetakoa, bederen) inoiz Mendebaleko Euskara Zaharraren mende egon zitezkeela ere badio Urgellek.

Eremuaren mugatze geografikoan gorabeherak egotea eta isoglosa guztiak bat ez etortzea ez da harritzekoa. *Isoglosa* kontzeptua bera kontzeptu malgua izateaz gain,¹⁷⁶ ezinbestean gogoratu behar dira bi alderdi, gutxienez. Alde batetik, corpusak ezartzen dituen muga gogorak daude: ezaugarrien lekukotasunak oso bakanak dira hainbat eremutan, eta ez dute aukerarik ematen ezaugarriaren hedadura eta indar zehatzak ikusteko. Beste alde batetik,

¹⁷⁶ *Cfr.* “An isogloss should never be regarded as a dividing line between two usages; rather it is an indication of the approximate outer limit of a single feature” (Atwood, 1986 [1963]: 75). Halaber: “The isogloss, therefore, does not mark a sharp switch from one word to the other, but the centre of a transitional area where one comes to be somewhat favoured over the other. The isogloss [...] must always be viewed as an abstraction and not a clear line on the land which one might step across from one dialect area into another” (Francis, 1983: 5).

gogoan hartu behar da berrikuntzen hedaduran / hedadura ezan hainbat faktore linguistikok, sozialek eta psikologikok eragiten dutela, eta horrek ohiko bihurtu eta bihurtzen duela bai euskaraz, bai gainerako hizkuntzetan, berrikuntza horietako batzuek beste batzuek baino onarpen eta hedadura zabalagoa erdiestea: berrikuntzak sortzen dituen hiztun-erkidegoez gain, berrikuntza horiek onartzen eta euren sistema linguistiko partekatuan integratzen dituzten erkidegoak ezinbesteko dira difusioak arrakasta izan dezan.



8. irudia. Mendebaleko euskara zaharraren gehieneko eta gutxieneko mugak, ekialdean

10.3 Aztertutako arkaismoen hedaduraz

Lan honetan aztertutako arkaismo gehienek bi ezaugarri partekatzen dituzte geografiari begira: alde batetik, hedadura zabalekoak dira; beste alde batetik, Euskal Herriko erdi-mendebalean eremu zabalak bateratzen dituzte, pasiboki.

Hemen aztertutako arkaismoen artean, hedadura zabalenerako ezaugarri gordea ergatibo pluraleko *-ak* marka da, eta luzaz gaintzen ditu Mendebaleko Euskara Zaharrari egotzitako mugak: Araba, Bizkaia eta Gipuzkoa osoan ez ezik, Nafarroa Garaiko ipar-mendebal zabalean ere ageri da; Gipuzkoako mugetatik abiatu eta Baztanera, Anuera eta Iruñerrira bitarteko lurretan *-ak* dago, eta horietan edo horietatik eskuin dokumentatzen da *-ek* berria, Iruñerritik hegoaldera eta hego-mendebalera dauden eremuetan legez; corpusaren mugak direla-eta

isoglosa zehatza irudikatzen zail bada ere, Iruñerriatik iparraldera goitik behera eta erdialdetik zatitzen du *-ak* vs *-ek* bereizketak Nafarroa Garaia.

Aurrekoa bezain zabala ez bada ere, *izanen* 3. pertsonetan *-a-* gorde duten adizkien hedadura ere oso zabala da, eta bat dator, gutxi gorabehera, Mendebaleko Euskara Zaharrari egotz lekiokkeen hedadura handienarekin: kasu honetan ere Bizkaia eta Araba bete-betean sartzen dira arkaismoaren eremuan (*pace* Mikoletaren adibide bakanak), eta Gipuzkoa gehienak ere arestikoekin egiten du bat. Gipuzkoan Donostiatik eskuin ikusten da trantsizioa eta aldaketa: egungo hiriburuko XVIII. mendeko testuetan bertan *-a-* vs *-e-* lehia ageri da, forma zaharra nagusi izan arren, eta sortalderantz egin ahala *-e-* sistematikoki dago, hala nola Oiartzunen, Hondarribian eta Irunen, eta Bidasoaren bestaldean. Apur bat hegoalderago, badirudi forma zaharraren eta berriaren arteko isoglosa Gipuzkoa/Nafarroa mugaren inguruan koka daitekeela: Burundan alde batetik, eta Tolosa/Leitza aldean beste alde batetik. Tolosaldean ziurrak eta fidagarriak dira corpuseko adibideak, baina Leitzaaldekoak ez hainbeste, iturri zaharrenetan *-e-* ageri den arren, XVIII. mendekoetan *-a-* eta *-e-* baitaude: arkaismoak joera garbi baten arabera ez agertzea edo hor-han arrastoak geratzea ohikoa da, baina kasu honetan ez da baztertzekoa Leitza aldeko XVIII. mendeko adibideak Gipuzkoako idazleen eraginaren zordun izatea, gerora ere *den & zen...* ereduko adizkiak dokumentatu baitira inguru horretan (*cf.* EHHA VI, 1282. mapa). Are hegoalderago, hego-nafarreraren geografian ez dago forma zaharraren adibiderik.

Aurreko bi arkaismoen geografia iraunkorra izan da, zelanbait: ez dirudi isoglosak asko aldatu direnik datuak daudenez geroztik, eta euskara dialektalak galdutako lurraldeetan gertatutako gorabeherak gorabehera, bizirik iraun duen eremuetan aurreko mendeetan ageri den egoera bera edo bertsua dago. Egoera bestelakoa da, ordea, Urgellek (2020) Mendebaleko Euskara Zaharrarekin lotutako **edunen* 3. pertsonetako diptongoari dagokionez. Izan ere, garaia zein den, arkaismoaren mugak aldatu egiten dira.

Euskara Arkaikoan eta Zaharrean ikusten da ondoen erdi-mendebal zabaleko hizkera gehienek eusten ziotela diptongoari; hain zuzen, horrek bereizten zituen gainerakoetatik. Diptongoaren muga dokumentatu zaharrenek Mendebaleko Euskara Zaharrarenak gogorarazten dituzte, Bizkaia, Araba eta Gipuzkoa besarkatzen baitituzte, baina ñabardura esanguratsuak egin behar dira eremu horren barruan; izan ere, *-au-* > *-eu-* > *-u-* bilakabidea arrunt askoa izanik, eremu zabal horretako zenbait hizkeretan lehenengo testuetarik ageri da. Bizkaian eta Arabako erdi-mendebalean diptongoa gorde bada ere (are egun bizirik dauden hizkeretan), Landuccik *du* eta *deu-* dakartza: ez dirudi monoptongazioa historian askoz goragotik zetorrenik, baina mendebal zabaleko beste hizkera batzuen aldean berritzaile da puntu honetan eta uharte-antzekoa sortzen du Gasteizen. Halaber, badirudi Gipuzkoan XVIII. mendera

arte izan zela arrunt diptongoa oro har, baina monoptongazioa goizago gertatu zen eremu batzuetan, beste batzuetan baino: Juan Lazkanoren kantuak eta Isastiren erretrauek aldaera monoptongatuak dituzte, adibidez, eta badirudi Donostia eta Tolosa aldean Urolan eta Goierrin baino lehenago gertatu zela monoptongazioa. Horien argitan, beraz, garai historikoan zail da egiazki mendebala vs erdialdea edo erdi-ekialdea bezalako bereizketa garbirik egitea **edunen* 3. pertsonetako diptongoekin: Erdi Aroaren amaierarako proposa liteke errazago.

Lan honetan aztertutako arkaismoen artean hedadura txikieneko *ha* ‘hura’ erakuslearena da: aurreko hirurek baino eremu askoz txikiagoa hartu du historikoki, oro har Bizkaian eta jaurreriaren hurreko eremuetan erabiltzen baita. Nafarroako adibide arkaiko eta bakanen batez harago, Bizkaiko testuek besterik ez dakarte hirugarren pertsona singularrean, eta Arabako ipar-mendebaleko iturrietan ere hori ageri da, baina Landuccik ez du eta Lazarragarenean ere ez da bakar. Gipuzkoari dagokionez, Deba ibarraren erdialdeko eta hegoaldeko testu batzuetan badago, baina ez Antzuolan, adibidez. Nolanahi ere den, Urolako testu moderno batzuetako *aura* aldaerak *ha* bestela ere orokorraren iraupen luzexkagoa islatzen du.

10.4 Berrikuntza zaharrenen sorlekua: Gasteiz eta Arabako Lautada

Mendebaleko Euskara Zaharraren lehenengo garaiaz eta orduko geolinguistika-gaiez berba egiteko, $a + a > ea$ disimilazio morfonologikoaren kasua aztertuko dut adibide paradigmatico gisa; izan ere, berrikuntza zaharra da, Erdi Aroan ez ezik garai arkaikoan ere zabal lekukotua, eta banaketa lektalez hitz egiteko sendoa.

Azken urteotan hainbatetan aipatu da Euskal Herriko mendebaleko euskararen erroak edo ezaugarri nagusiak ez Bizkaian, *bizkaiera* izendapenak iradoki zezakeen legez, ezpada Araban sortu zirela. Hain zuzen, ezaugarri horien artean dago $a + a > ea$ disimilazioa: Arabako Lautadatik hedatu zela proposatu da (Urgell & Lakarra, 2008; Zuazo, 2010a: 168 eta hurrengoak, 2012: §3.1, 2014: 50 eta hurrengoak, 2019: 55),¹⁷⁷ nahiz eta adostasuna ez den

¹⁷⁷ Egia esatera, Bizkaiko euskararen (edo *bizkaieraren*) zenbait ezaugarri Arabatikoak zirelako ideia ez da berria: “Sin embargo creería que la relación entre el *euskera* vizcaíno y lo que fue el *euskera* alavés habría que plantearla a la inversa. Para esto hay que tener como presupuesto la época en que la lengua vasca llegó a su mayor densidad en el actual territorio alavés, o por lo menos cuando se hablaba por todo su centro geográfico... Según esto soy del parecer que el vascuence alavés no era vizcaíno sino que cuando el *euskera* prevalecía en Álava el *bizkayera* pertenecía al *euskera* alavés. Estimo que, al revés de la situación actual, Álava resultaba ser entonces más centro que periferia, y zona probablemente de mayor densidad demográfica, etc. [...] la máxima expansión del vasco configuraba una situación lingüística que suponía como núcleo central, por el occidente de Euskalerría, a la Llanada alavesa irradiando hacia la Rioja y Bureba por el sur, hacia Lausa y Mena por el Oeste y hacia Vizcaya y sus colaterales de la cuenca del Deva y Encartaciones por el Norte” (Sasia, 1976: 133-134). Sasiak bere hipotesia frogatzeko ezaugarri linguistikorik aipatu ez izanari egozten dio Zuazok (2012: 44) hipotesiaren oihartzun handirik eza.

erabatekoa edo ñabardurak egin behar diren. González de Viñasprek ez du uste Gasteiz mendebaleko euskararen foku izan zenik XI.-XII. mendeetan, eta are gutxiago aurreko mendeetan:

La primera mención de Gasteiz data del año 1025, en el documento de la Reja de San Millán, como una aldea más de las que conformaban la merindad de *Malizhaeza*. Pagaba tres rejas a modo de impuesto, lo que permite calcular su población, gracias al documento apócrifo del conde Fernán González de Castilla. [...] Concluyó que la Álava representada en la Reja tendría unas 4.280 casas o fuegos y contaría con alrededor de 21.000 habitantes. De todos esos corresponderían a Gasteiz 30 fuegos (un 0,70% del total de Álava), y contaría con 150 habitantes (el 0,71% del total). Después, Gasteiz siguió siendo una aldea hasta que recibió el fuero y se constituyó en villa el año 1181, diecinueve años antes de ser tomada por las fuerzas castellanas. Por tanto, no tenía una población con masa crítica suficiente para ser, por sí sola, un foco de innovación e irradiación dialectal. (González de Viñaspre, 2011: xxxiii)

Aurreko ikuspegia zentzuzkoa eta ulergarria da, baina ez dut uste nahikoa denik Gasteiz foku berritzaile izan zela ukatzeko. $a + a > ea$ disimilazioa Gasteiz aldeko euskarari loturik irudikatu behar da, baina horrek ez dakar ezaugarriak bat-batean hedatu behar zuenik gerora lekukotu den eremu guztietara. Berrikuntzek denbora-tarte bat behar izaten dute hiztun hartzailegaien artean arrakasta izateko eta hizkuntza-aldaketa dakarren difusioa lortzeko, eta denbora-tarte hori erabat ezberdina izan daiteke, ezaugarria zein den. Zuhaitzaren ereduak bat-bateko etena irudikatzen du, baina zatiketa linguistikoak ez ohi dira bat-batean gertatzen:

The most serious defect [of the tree model] is probably the fact that the imagery used seems to imply that languages entered as nodes on a sub-branch of the tree are discrete entities, comparable to individuals in the human world, while it is a characteristic of language development that it is always gradual and without abrupt breaks. (Winter, 1973: 136-137)

Azken batean, azalpen horrek agerian uzten du, berriz ere, *dialektologia dinamikoa* (Hualde, 2015; Ogura, 1990; Ogura & Wang, 2004) bezalako kontzeptuen beharrizana Schleicherren eta Schmidten erduei datxezkien mugak gainditzeko: zuhaitzaren metaforaren bidez Mendebaleko Euskara Zaharra bereizi ahal izateak ez dakar Mendebaleko Euskara Zahar horrek gerora izan duen hedadura eta tinkotasuna zituenik X. eta XI. mendeetan (hots, etena irudikatzen den garaian). Galdera zilegia da noiz irudikatu beharko litzatekeen eten hori, berrikuntza sortu eta arrakasta lortu zuen garaian bertan, hedadura murriztagoa izanik, ala behin arrakasta izanda halako hedadura eta egonkortasun bat lortu zituenean. Eredu konbinatu bat baztertu eta lehenengo aukeraren alde eginda, Mendebaleko Euskara Zaharra Gasteiz aldeko edo Arabako euskara izan zitekeen, baina ez Bizkaikoa eta Gipuzkoako mendebalekoa, adibidez, non ez *-ea* baina *-aa* gordeko baitzen, hegoaldetiko berrikuntza iristeke. Bigarren aukeraren alde eginda, ordea, zaila da inoiz etenik irudikatzea, ezaugarriak ez baitira (edo ez baitute zertan) egonkor iraun menderik mende: Ulibarriekin (2015: 38) bat, dialektoak diakronikoki definitzeko ezina gogoratu behar da, garairik garai ezaugarriak gehitu eta galdu egiten direlako, eta ezaugarriak eurak aldatu egiten direlako.

Berrikuntza bat non sortu zen argitzea ez da beti zeregin erraza, eta are gutxiago orain dela hamar-hamaika mende gertatutako aldaketa batez aritzean. Sasiak (1976: 133-134) Arabako Lautada aipatu zuen aspalditxo, eta orduz geroztik Gasteiz aipatu izan da gune berritzailetzat: Zuazok dioenez (2019: 54), XI. mendearen bigarren erdiaz geroztik Gasteiz izan zen Euskal Herriko mendebaleko biztanleria-gune nagusia: González de Viñasprek (2011: xxxiii) zioenez, Arabako biztanleriaren % 0,70 besterik ez zuen biltzen Gasteizek, baina difusio-ereduetan eragina izan ohi dute, gune bateko biztanle-kopuruak ez ezik, biztanleriaren banaketa geografikoak (Ba ote zegoen gune bakar batean hainbeste biztanle biltzen zituen gunerik Araban?) eta biztanleria-guneen kokagune geoestrategikoak (Ba ote zegoen Araban ezker eta eskuin, hego eta ipar zihoazen (doazen) bideen pareko bidegurutzerik?).

Niri neuri ere $a + a > ea$ disimilazio morfonologikoa Arabako Lautadatik hedatu zela pentsatzea ezaugarriaren hedadura azaltzeko proposamen errazena eta sinesgarriena iruditzen zait: “A circular configuration around a town, for example, is ascribed to borrowing from that town, due to the prestige of the city, and to contact between its citizens and the inhabitants of surrounding villages” (Gerritsen & Van Hout, 2006: 2288).

Euskalari diakronisten artean lehenago ere aipatu izan da aukera hori, aintzat harturik berrikuntza Arabako lurralde mugakideetan gertatu dela eta lurralde mugakide horietarako guztietarako sarbide geografiko erraza dagoela Arabako Lautadatik: “la influencia ejercida por cada centro urbano es directamente proporcional a su masa de población e inversamente proporcional a la distancia que lo separa” (Hernández-Campoy, 2001 [1999]: 283).

Azkarate & Solaun (2009) artikuluari jarraikiz egin zuen Zuazok arestian aipatutako proposamena, eta lan hori irakurrita argi dago 1181ean hiribildu gisa fundatu baino lehen ere gune garrantzitsua zela Gasteiz. Kokagune estrategikoan egoteaz gain,¹⁷⁸ VII.-VIII. mendeaz geroztik etengabe populatutako bizilekua izan da, eta tokiko indusketetan egindako aurkikuntzek erakusten dute hala X. mendea baino lehen nola ondoren aparteko garrantzia izan zuela: kokagunea, hasieratik eta belaunaldiz belaunaldi etengabe agertzen diren botere-adierazleak, kokalekuaren barneko hierarkizazioa, lursail handiak eta harri-masak mugitzeko ahalmena, biltegiatze-ahalmen handia, erregistratutako egitura siderometalurgikoak, eskualdeaz gaindiko merkatuetan luxuzko zeramika-produktuak erosteko ahalmena eta Irango

¹⁷⁸ “[Gasteiz] se asienta sobre un otero que se eleva en el centro de una altiplanicie de 800 kilómetros cuadrados que conocemos genéricamente con el nombre de «Llanada alavesa». Esta loma —emplazada en un estratégico cruce de caminos entre el norte cántabro-pirenaico, la depresión del Ebro y la meseta castellana— tiene planta oval con su eje longitudinal orientado en dirección norte-sur” (Azkarate & Solaun, 2009: 405).

hego-mendebaleko Fars eskualdeko VIII. mendeko *dirham* baten aurkikuntza aipatzen dituzte Azkaratek eta Solaunek (2009: 424-425), besteak beste, lekuaren garrantzia azpimarratzeko.

Beharbada Gasteiz ez zen Arabako biztanleria-gune garrantzitsu bakarra eta aurkikuntza arkeologikoek besterik erakutsiko dute datozen urteotan, baina ikuspuntu geolinguistikotik nik neuk ez dut ikusten Gasteiz baino hedagune errazagorik Araban X.-XI. mendeen inguruan. Besterik da Gasteiz aldean sortutako berrikuntzak berehala zabaldu ote ziren: ez dago zertan pentsatu Gasteiz aldean IX., X. edo XI. mendeetan sortutako berrikuntza bat berehala hedatu zenik, eta gerora (demagun, XVI. edo XVIII. mendeetan) izan duen hedadura atoaan lortu zuenik; ikus §7.5.2 atala, *eginek* historikoki **ezanekiko* izandako banaketa funtzionalez.

Hizkuntza-aldakortasunari buruzko azterlanetan sarri errepikatu denez (Coseriu, 1973: 78 eta hurrengoak; Milroy, 1992b: 169; Milroy & Milroy, 1985: 347; Philips, 2006: 125), berritzea ez da aldatzea, eta aldatzea ez da hedatzea.¹⁷⁹ Ogurak eta Wangek (2004: 152) diotenez, hizkuntza-aldaketa arrakastatsua eremu lokalean zabalduz eta finkatuz hasi ohi dira, eta horrekin bat egin dute, adibidez, Hovarthek & Hovarthek Ozeanian (1997, 2001, 2002) egindako ikerlanek: inora hedatu baino lehenago, berrikuntzak foku berritzailearen hurreko lurretan hedatu eta sendotu zirela erakusten dute. Horiek aintzat hartuta, beraz, baliteke urrunago zabaldu baino lehen disimilazio-erregela Gasteiz inguruetan (Arabako Lautadan eta hurbileko eremuetan) hedatu eta egonkortu izana.

Aurreko ikuspegiak gainditu egingo luke González de Viñasprek (2011: xxxiii) Gasteiz foku berritzailetzat jotzeko ikusitako arazoa: ez da zertan pentsatu (eta ez dirudi errealista denik, egiazki) Gasteizko XI. mendeko ~150 bizilagunek ezer esporta zezaketenik zuzenean Bizkaira eta Gipuzkoara: jaurren eta probintziara zabal hedatu aurretik askoz ere handiagoa izan zitekeen Araban $a + a > ea$ zerabilen hiztun-erkidegoa; ez beharbada ~21.000 arabarrek (guztiek edo gehienek) osatutakoa, baina 2.000, 5.000 edo 10.000 arabar hiztunek osatutako komunitate baten indar demolinguistikoa pentsatzea sinesgarriagoa egiten zait hirikako difusio-eredu hierarkikoa zurrun aplikatzea anakronismo hutsa bide den garaiko difusio-prozesuak azaltzeko.

Kokagune eta hedadura geografikoari lotutako irizpideek ez ezik, hizkuntza-ezaugarri edo erabilera historiko batzuek ere Gasteiz foku izatearen alde egiten dute:

¹⁷⁹ Halaber, bariazioa ez da aldaketa: “Not all variability and heterogeneity in languages structures involves change, but all change involves variability and heterogeneity” (Weinreich *et al.*, 1968: 188); “variation is the synchronic face of change, and change is nothing more than diachronic variation. Indeed, the historical record, along with studies of change in progress, make it clear that there is no such thing as change without variation: all changes pass through periods of time during which outgoing and incoming forms coexist in variation in the speech community. However, the evidence also suggests that change is not an inevitable outcome of variation” (Guy, 2011: 179); ikus, berebat, Wolfram & Schilling-Estes (2003: 715).

- Lehenik eta behin, fenomenoaren deskripzioan *hipererabilera* deitu ditudan adibide zahar guztiak agertzen dira Araban edo Arabarekin lotura hertsia zuten lurraldeetan: Landucciren hiztegi, Errodrigo Zaratekoren testuko, *Viva Jesúseko* eta Sevillako 1619ko bertsoetako adibideak bildu ditut.
- Bigarrenik, Lazarraga eskuizkribuan agertzen diren gramatikalizazio-kasu batzuk ez ditut beste inon aurkitu: *gura arren* > *gurearren* bezalakoez ari naiz; testuan badaude, gainera, *a.o* > *e.o* bilakaera izan duten aldaerak (A25:31 *doncelleoni*): ezaugarria ez da Arabako eksklusiboa (*cfr.* de Rijk, 1970: 151) eta analogiak zein berranalisiak azal lezakete (§7.1.3.2), baina ez dut beste inon ikusi XIX. mendea baino lehen.
- Hirugarrenik, artikulua hurbilari lotutako *guela au* > *gueleau* bilakabidea ez da Arabako eksklusiboa eta arrunta da erakuslearen gramatikalizazioari loturik, baina kasu honetan ere ez dut beste adibiderik aurkitu XVIII. mendea baino lehen.
- Laugarrenik, badirudi mendebaleko euskaran zailagoa izan dela disimilazioa gertatzea amaieran *-ia* zuten berbei artikulua mugatua eranstea (*historia* > *historiea*); aitzitik, Arabako euskara arkaikoan inon baino errazago gertatzen bide zen, disimilazio-erregelak indar betea zuela erakutsiz: Lazarraga eskuizkribuan, Jacob Gebarakoaren testuan eta Landucciren hiztegian aurkitu ditut adibideak, bai eta Arabako edo hurreko *Viva Jesús*en ere. Horiez geroztiko adibide bakanak Markina aldeko XIX. mendearen hasierako idazleen testuetan daude, berba jakin batzuetan metatuta (ikus Altzibar, 1992: 417 eta hurrengoak).
- Bosgarrenik, Arabako toponimian (eta, zehatzago, Gasteiz aldekoan) lekukotu dira inon baino lehenago eta ugariago *-agea* eta *-etea* aldaera disimilaziodunak, eta horiei gehitzekoak dira Arabako Lautadako *Elhorzahea* (1025), Errioxako *Garci Olhea* (1156) eta, behin-behinean, *Becerro galicanoko Havaunzia* (1089).

Aipatu bezala, arestiko fenomenoetako batzuk ez dira Arabako eksklusiboak, baina ~1650 baino lehen horiek guztiak lurralde bakar batean edo horren ingurumarietan metatzea esanguratsua da; nire ustez, disimilazio-erregelak zuen indarraren erakusgarri da bai ezaugarri horietako batzuen hedadura arabar eksklusiboa, bai ezaugarrien konbinazio hori Araban eta lurralde mugakideetan metatzea.

Laburbilduz, beraz, Gasteizen hipotesiaren aldeko argudioak askotarikoak dira: linguistikoak, geografikoak eta historikoak bai, behintzat; beraz, Mendebaleko Euskara Zaharraren garairik zaharrenean edo lehenengo bereizketa-garaian Gasteiz izango litzateke

Euskal Herriko mendebaleko foku berritzaile nagusia, eta Gasteizi lotuta azalpen geolinguistiko errazagoa dute, hemen aztertutako ezaugarrien artean, $a + a > ea$ disimilazioak, [partizipio + *egin*] perifrasiaren gramatikalizazioak, datibo pluraleko *-ai* markak eta ablatiboko *-rean* markak, gutxienez.¹⁸⁰

10.5 Erdi Aroko berrikuntzen difusio-ereduez

10.5.1 Bidez bideko difusioa

Erdi Aroko berrikuntzen difusio-eredua zein izan zen argitzeko irizpideak, datuak eta tresnak oso mugatuak dira. Gutxi ezagutzen da aldaketak sortu bide ziren garaiko mikroegitura sozialez eta aintzat hartu beharko liratekeen faktore geografiko, historiko, ekonomiko eta kulturez: “While current models often work with large amounts of data and rather highly populated areas we only have very little historical data available” (Bergs, 2006: 26). Berrikuntzaren hedadura nagusiki grabitate-ereduen bidez azaldu nahiko banu, adibidez, ezingo nuke eredua bere horretan baliatu, ez baitago zehatz esaterik zein den biztanleria-gune bakoitzaren kontzentrazio demografikoa, eta lurraldearen egitura soziodemografikoaz ere informazioa falta baita XIX. mendea baino lehen.

Beste alde batetik, ez da ahaztekoa historikoki biztanleria-gune garrantzitsu izan diren ibar, eskualde, herri eta hiribilduak ez direla betidanikoak: Bizkaiko hiribildu zaharrenak XII. eta XIII. mendeetan fundatu ziren, eta gainerakoak XIII. eta XIV. mendeetan. Zentzuzkoa da pentsatzea mende horiek baino lehen gerora hiribilduak sortu ziren ingurumariak garrantzitsuak izan zirela, hala inguruetako populazio-dentsitatea handiagoa zelako nola horietatik hur merkataritzari loturiko bide nagusiak igarotzen zirelako. Bestalde, egungo egoeraren ezagutzak etengabe kutsa lezake ikuspegi historikoa: Gernika, Mungia eta Durango hiribilduak dira, eta gaur egun eskualde-buru izanik nabarmena da ardatzen dituzten eskualdeetan eta Bizkaiaren beraren barne-egituran duten garrantzia; aitzitik, horiekin batera badaude hainbesteko garrantzi demografikorik hartu ez duten beste hiribildu batzuk, hala nola Areatza, Errigoiti, Gerrickaitz eta Ugao: egungo garrantzi apalagoa ezin da iraganera automatikoki proiektatu.

Berrikuntzaren zabalkundea nagusiki uhinen teoria klasikoaren bidez azaldu nahiko banu, oztopo geografikoak eta sozialak hartu beharko nituzke aintzat, baina oztopo geografikoen irizpidea ere ezingo nuke automatikoki aplikatu, garai modernoan oztopo denak ez zuelako zertan oztopo izan orain mende batzuk, eta alderantziz.

¹⁸⁰ Hemen aztertu gabekoen artean, aditz-izenetako *-(k)eta* ere gehi liteke Gasteiztiko berrikuntzen zerrendara, Urgellekin (2006) bat etorritz.

Oztopo geografikoez aritzean hainbatetan aipatu ohi dira erreka-ibaiak eta mendialdeak, oro har errazagoa izan baita jendearentzat eremu lau eta orografia errazekoetan mugitzea horiek zeharkatzea baino: albanieraren banaketa dialektal nagusia Shkumb ibaiak eratzen du: hegoan *tosque* aldaera eta iparrean *guègue* aldaera daude (Polák, 1963: 387); halaber, errekek berebiziko eragina izan omen dute Camp de Tarragonako lurraldearen banaketa tradizionalan, eta horrek izan du islarik tokiko hizkuntzan ere (Recasens, 1985). Kasu batzuetan, ibaiak ez dira muga linguistiko izan harik eta agintari politikoek muga geografikoak muga politiko-administratibo bihurtu dituzten arte: Harnischen (2010: 281) arabera, hori gertatu zen Inn ibaiaren inguruan, Europa erdialdean. Aitzitik, ibaia zein den, aurkakoa ere gerta daiteke: Danubio ibaia komunikazio-bide izan da, bere inguruko lurraldearen eremu fokal bihurtu ziren eta berrikuntzak bertatik hedatu izan dira historikoki (Trudgill, 1990).

Erreka-ibaiei jarraikiz komunikazio-bide garrantzitsuak eraiki dira, eta mendialdeak ez dira beti bereizle izan, topagune eta igarobide ere izan dira: Euskal Herriko ekialdean goimendietako artzaintza aipatu zuen Caminok (2014 [2011]: 99) artzainen udako topagune gisa, eta Bizkaiko Nerbioi ibarraren mendialdean ibarrean bertan ez dagoen batasun linguistikoa aurki daiteke zenbait ezaugarritan, XX. mendearen erdialdera arteko basoko langintzaren eta artzaintzaren dinamiken ondorioz.

Berrikuntzak hedatzea eragozten duten oztopoez aritzean, bestalde, azken hamarkadotan gehiago nabarmendu da alderdi soziolinguistikoa, tokiko hiztun-erkidegoei eta hizkuntza-jarrera eta -pertzepzioei loturik (Bailey *et al.*, 1993: 366; Horvath & Horvath, 2001: 52-53).

Zuzeneko lekukotasunik ezean, ordea, aieru hutsa da XIV., X. zein VIII. mendeko hiztunen erkidegoez eta hizkuntza-jarrez esan daitekeena hala euskarari nola inguruko hizkuntzei dagokienez.

Arabako Lautadatik beste eremu batzuetarako difusioaz aritzeko ez dut eredu jakin baten alde zurrin egingo. Nire ustez, uhinen teoria orokorregia da, azken emaitza irudikatzen baitu, prozesua baino gehiago. Grabitate-ereduez berba egiteko informazioa, berriz, urriegia da, eta euskarriak ahulegiak. Gaur egun demografiari buruzko datu zehatzak baliatuta egiten diren kalkulu estatistikoetan oinarritutako ikerketa geolinguistikoak halako daturik ez dagoen garai, lurralde eta hizkuntza batera aplikatzea okerbide metodologikoa da.

Eskueran dagoen informazioarekin arreta bi alderditan jarri behar delakoan nago: alde batetik, zentzuzkoa iruditzen zait komunikazio-bide nagusien bidezko difusioa proposatzea, berrikuntzaren lehenengo difusiorako behintzat; beste alde batetik, XII. eta XIII. mendeaz geroztik lurraldeak tinkatu eta (ber)egituratu zituzten hiribilduen sarea aintzat hartu behar

delakoan nago, hierarkizazioa eragin baitzuen hiribilduen alde (*cf.* Arizaga, 1994: 10). Difusioaren lehenengo garaietarako, behintzat, bat egiten dut Alexander Bergsek Erdi Aroko ingelesaren zenbait ezaugarriren banaketa azaltzeko proposatutako ikuspegiarekin:

Both phenomena [...] did not spread in normal waves or in an axis that lies vertical to the road. Instead, they must have traveled along the road first and then, in a second step, into the neighboring countryside. Diachronically, such a process appears as a line first, and only later does it turn into waves and bubbles. Synchronically, however, at a later stage, we only see the area afflicted, and not how this state of affairs came to be. (Bergs, 2006: 27)

Eredu horri *human thread* edo *giza hari* deitu zion Bergsek:

These ‘human threads’ represent the actual way(s) and path(s) of traveling speakers, i.e. carriers of certain linguistic features [...] People had to spend the night somewhere; they had to get food and drink. They talked to people on the way. In other words, there must have been some sort of human thread that runs from one city to another, and it is not surprising that people may have picked up new linguistic forms, just like new fashions or viruses, from these travellers. (Bergs, 2006: 22-23)

Ikuspegiaren osagarri, gainera, bidez bideko difusio-eredua islatzen duen eskema hau eman zuen:

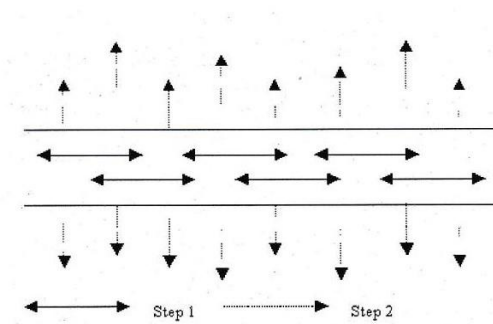

9. irudia. Bidez bideko difusioa (Bergs, 2006: 27)

Arabako bide nagusien sare zaharra zein modernoa aintzat hartuta eta ikuspegi zabala baliatuta, ez da zaila Gasteiz aldetik iparraldera zein ekialdera hedatzen diren ibar eta bideak ikustea, eta berrikuntza linguistikoak bide horiek halako maiztasun batekin ibiltzen zituzten pertsonekin batera lekualdatzen irudikatzea, bai eta Arabatik iparralderantz lekualdatutako biztanleriarekin ere:¹⁸¹

¹⁸¹ Bide-sarearekin bat, orografiak ere errazten bide zuen bide horiek ibiltzea: “La similitud de las hablas del oriente alavés y del occidente navarro ha sido puesta de manifiesto por Patxi Salaberri. Sin embargo, creo que debe relativizarse la trascendencia de dicho hecho en relación a los límites episcopales, pues esas áreas son más bien un *continuum* geográfico, sin accidentes orográficos notables que hayan podido condicionar especialmente su

Los desplazamientos son constatables desde finales del siglo IX. A Juicio de José Ángel García de Cortázar, los efectivos humanos procedentes de la Llanada alavesa se dejaron notar especialmente en el Duranguesado y en la margen izquierda de la ría de Gernika. [...] Esos movimientos poblacionales no serían nuevos. Según diversos autores, antes de finales del siglo IX, la vertiente cantábrica ya habría sido zona de retaguardia para la población alavesa que buscaba refugio, huyendo primero de las penetraciones visigodas a finales del VI y, a partir del VIII, de las incursiones musulmanas. [...] El paso desde la Llanada alavesa al Duranguesado se hacía, por tanto, a través de Ubarrundia, comarca que dará muestras tempranas de ocupación del espacio, y también de diferenciación social y económica. (González de Viñaspre, 2011: xxxv)

Arabako Lautada eta Nafarroako Sakana batzen dituen bide artezak berez iradokitzen du zein zen komunikaziorako bide errazena Gasteiztik sortaldera: erromatarrek sortutako eta historikoki etengabe ustiaturiko *Ab Asturica Burdigalam* galtzadaren ardatza, Araba eta Nafarroa lotzen zituen, eta dituen. Hain zuzen, horren inguruan dago egituratuta Gasteiz/Barrundia/Dulantzi/Agurain/Asparrena aldeko biztanleria-sarea Araban:

El itinerario comprendido entre *Veleia* (Iruña-Álava) *Pompaelo* (Pamplona-Iruña) atraviesa en líneas generales las tierras de la llamada Llanada alavesa, siguiendo primero, el curso del río Zadorra y luego en dirección oeste-este toma el curso del río Araquil para llegar hasta Pamplona. Esta ruta ha tenido un significado especial en la configuración de este territorio. [...] Los testimonios arqueológicos son los indicios más claros de su antiguo trazado, ubicándose los principales restos materiales de época romana, ciudades y pequeños núcleos rurales, en las proximidades de la ruta jalonando su trazado. Son tierras que conservan testimonios de asentamientos romanos imperiales algunos de ellos muy próximos o sobre antiguos núcleos indígenas, así encontramos, por ejemplo, los casos de *Veleia*, *Suessatium* y *Tullonium*. (Magallón, 1997: 212-213)

Aurreko bideari loturik azal daiteke, halaber eta zati batean behintzat, ezaugarria Gipuzkoako hegoaldera hedatu izana; zehazki, erromatar galtzada zaharretik iparralderantz jotzen duten bide zaharrak hartu behar dira aintzat: izan egungo Olatzagutiaraino/Altsasuraino eta handik iparraldera joaz, izan Aizkorri mendialdean barrena.

Lehen begi-kolpean Aizkorri mendialdeak oztopo orografikoa eman dezake, baina azken urteetan egindako indusketa-lanek (Moraza, 2009; Moraza & Ceberio, 2008; Moraza *et al.*, 2010, 2011, 2012, 2013, 2014, 2015, 2016, 2017; Tapia *et al.*, 2016) besterik erakutsi dute aurretik ere ezagutzen zen Lizarrate / San Adrián kobazulo natural landuaren eta Aizkorriko galtzadaren inguruaz. Brontze Aroko aztarnak aztarna, badirudi Erdi Aroan ere igarobide garrantzitsua izan zela, Arabako Lautadaren eta Gipuzkoaren arteko (eta Gaztelaren eta Frantziaren arteko) lotunea izan baitzen; are gehiago, indusketa arkeologikoen ~XII. mendeko eta 300 bat pertsona biltzeko ahalmena zuen gaztelua ez ezik, defentsarako egiturak eta herrixka bat ere bazeudela erakutsi dute: bizitokiez gain, biltegiak, abereentzako tegiak, ostatua, baseliza

interrelación, por lo que la transición dialectal se produciría gradualmente, siguiendo la tendencia constatada en Álava en dirección oeste-este, es decir, sin grandes concentraciones de isoglosas. Ese decrecimiento paulatino de características dialectales occidentales lleva a que en el euskera de Améscoa Baja predominen los rasgos propios del navarro meridional” (González de Viñaspre, 2011: xxxii).

zahar baten arrastoak eta hilerri bat azalarazi dituzte, besteak beste. Aizkorri mendialdea, halaber, artzaintza-gune zabala eta garrantzitsua izan da tradizioz.

Ematen du, beraz, tartean igarotako mendeak mende, ez dela kasualitatea $a + a > ea$ disimilazioa, adibidez, indartsuago agertzea Goierri hegoaldeko hiribildu, herri eta auzoetan, eta ezaugarri linguistikoen arteko lehia agertzea Beasaindik iparraldera, Ordizia aldean: lehenengoak hurbilago daude Aizkorritik eta Arabako Lautadatik, eta hiztunen arteko interakzio-potentzialak (Hernández-Campoy, 2001 [1999]: 283) erraz azal lezake batasun linguistikoa.

Gipuzkoako mendebalaz denaz bezainbatean, Aramaio ↔ Arrasate zein Barrundia/Ganboa/Landa ↔ Leintz ibarra bideetatik ere erraz heda zitekeen berrikuntza iparralderantz orografiak markatutako haranetan gora Debaraino, tartean ezker-eskuin hedatuz, Oñati, Urretxu eta Zumarragarantz hegoaldean eta Itziar eta Lastur ingururantz iparraldean. Deba ibarretik (Arrasate ↔ Bergara) zein Urretxu, Legazpi eta Zumarraga aldetik Azpeitia eta Azkoitia aldera berrikuntza eredu berari jarraikiz hedatu zela pentsa liteke: gogoratu behar da Arrasate ↔ Getaria bitarteko merkataritza-harremanak bideratzen laguntzeko sortu zela Azkoitia hiribildua, eta gizaldi hartan bertan fundatu zela Azpeitia mugakidea ere. Inguru hartako dinamika sozioekonomikoak hobeto ezagutu beharko lirateke, nolana ere den, segurtasun handiagoz berba egiteko: eremua zabala da, eta ikusi egin beharko litzateke nora begira bizi izan diren eta nondiko eragina bildu izan duten garairik garai azpeitiarrek, azkoitiarrek, erreizildarrek, zestoarrek, getariarrek eta zumaiarrek, adibidez.

Arabatik Bizkairako ibilbidea ez da zaila: Pisoraca (egungo Pisuegra, Palentzian) eta Flaviobriga (egungo Castro-Urdiales, Kantabrian) Enkarterrin barrena lotzen zituen erromatar galtzada bazter utzita,¹⁸² erromatarrez geroztik baliatu izan diren bi bide nagusi aipatu dituzte historialariek (ikus Arizaga & Martínez, 2006: 43). Alde batetik, hegoaldeko bidea dago, Nerbioi ibaiaren inguruan antolatutakoa, Meseta eta Bilboko itsasadarra lotzen dituena.¹⁸³ Beste alde batetik, hego-ekialdeko sarbideak daude, Arratia zein Mañaria errekei jarraikiz eratutakoak:

¹⁸² Bizkaiko mendebaleko albo-eremu txikia ukitu arren, bideak eragin nabarmena izan zuen lurraldean eta nahikotzat jo izan da egungo Bizkai aldeko lurraldeak erromatarren sareetan txertatuz jotzeko; erromatarren garaiko portu nagusia Flaviobrigakoa izan zela ematen du, Bilbo, Bermeo eta Gernika aldean aurkitutako aztarnak bigarren mailako kokagune apalagoak zirela islatzen baitute (ikus Magallón, 1997: §5).

¹⁸³ “El paso Sur es practicable a través del curso del Nervión, el cual, en cierto modo, introduce la costa cantábrica hasta el reborde de la meseta. Desde Orduña el camino descendería hasta Zarátamo y de ahí hasta la ría. Esta fue la ruta preferida para la comunicación de Bilbao con el interior peninsular en la Edad Media” (Arizaga & Martínez, 2006: 43).

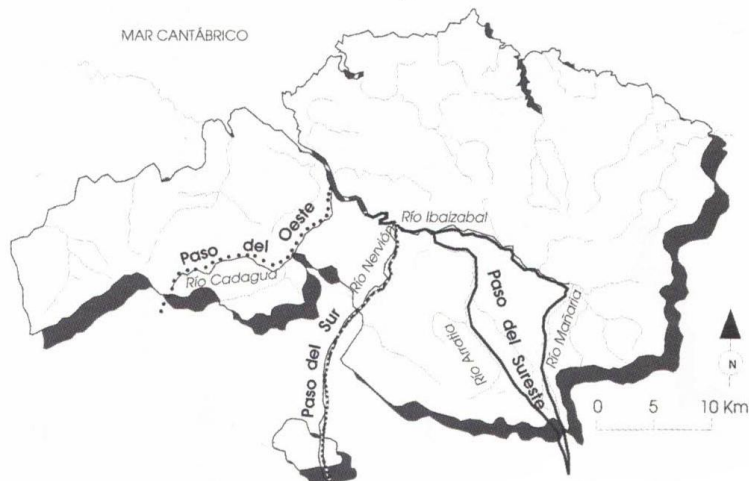

10. irudia. Hegoaldetiko sarbide nagusiak (Arizaga & Martínez, 2006: 43)

Erdi Aroko merkataritza-harremanek, transhumantziek eta hiribilduen fundazioek bideok sendotu eta zabaldu besterik ez zuten egin: Balmaseda (1199) eta Lanestosa (1287) ondoren fundatutako lehenengo hiribilduak Bermeo (1236) eta Otxandio (1239-1254) izan ziren: bata kostaldean eta bestea jaurerriaren hegoaldean daude, eta badirudi itsasorako irtenbidea eta merkataritza-harremanak sendotu nahi izan zirela XII. mendean geroztik.¹⁸⁴ Hain zuzen ere, merkataritza-bide horiek sendotzearekin eta antolatzearekin lotu izan da XIII.-XIV. mendeetako hiribilduen fundazioa, bai eta, XIV. mendearen erdialdean geroztik, zenbait eremu babestu beharrekin ere:

Kostaldekoko hiri gehienak fundatzeko arrazoiak ekonomikoak dira gehienbat. Beste edozein hirigunetan bezala, produkzio eta kontsumoko ondasunen zirkulazio bide bat sortzeaz gainera, ez da ahaztu behar portu horiek garrantzi handia hartzen dutela daukaten arrantza iharduera indartsuari esker, aspaldi samarretik alturako arrantza eta baxurakoa biak batera erabiltzen baitituzte. (Arizaga, 1994: 15)

Esta oleada de fundaciones se debe poner en relación con el proceso urbanizador de siglos anteriores¹⁸⁵ y con la explotación económica del Camino de Santiago (de San Juan Pie de Puerto a Pamplona y Estella). Algo que presenta en común dicho proceso urbanizador es que las fundaciones se hicieron en

¹⁸⁴ Cfr. “Su [Ubarundiarena] situación estratégica junto a la antigua vía que comunicaba la Llanada alavesa con la vertiente cantábrica ha sido determinante en su devenir histórico. Así, el camino fue jalonado en la Baja Edad Media —con fines eminentemente mercantiles— por la villa de Legutiano (1333), en el límite de Álava, y la de Otxandio (1236-1254), a las puertas de Bizkaia” (González de Viñaspre, 2011: xxv).

¹⁸⁵ Cfr.: “En síntesis recientes realizadas en el País Vasco se han reunido suficientes elementos arqueológicos para sugerir que el siglo VIII representa un momento clave en la creación de redes de aldeas medievales, con frecuencia a partir de la densificación de asentamientos ya existentes. Aunque conocemos la existencia de algunas aldeas y granjas de los siglos VI y VII, solamente a partir del siglo VIII asistimos al proceso de formación de una red densa de aldeas que parcela el territorio rural vasco, imponiéndose como la forma hegemónica de ocupación y explotación del espacio. Este sistema se vincula con la maduración en términos políticos y socioeconómicos de nuevas élites que se encuentran tras este movimiento de gran calado, que imponen una nueva lógica de organización del campesinado” (Quirós, 2011: 185).

lugares estratégicos,¹⁸⁶ en encrucijadas de caminos que comunicaban con Castilla o junto al mar, y para su población se contó con contingentes de campesinos de los territorios cercanos, con artesanos y mercaderes transpirenaicos, con judíos y con monjes de las órdenes religiosas. (Echenique & Pato, 2019: 189)

Hona hemen Bizkaiko hiribilduen kokagunea eta fundazioen kronologia erakusten duen mapa:



11. irudia. Bizkaiko hiribilduen fundazio-datak (Arizaga & Martínez, 2006: 23)

Denboran aurrerago, hiribilduen sarea sarriago eta trinkoago agertzen da: hiribildu zaharrenak jaurerriaren mugetan fundatu ziren, eta denboran aurrera ahala, erdialdean fundatutakoen bidez tinkatu zen sarea.

Hizkuntza-gaiei dagokienez, guztiz bat egiten dut Echeniqueren eta Patoren (2019) ikuspegiarekin: lurraldearen antolamenduan gertatutako aldaketek eragina izan behar izan zuten maila linguistikoa. Hiribilduak fundatzeak, bide-sareak (ber)antolatzeak eta zenbait lotura sendotzeak lagungarri izan behar izan zuten jaurerri barruan zein jaurerrietik kanpo ezaugarri dialektalak hedatzeko.

Aurreko orrialdeetan $a + a > ea$ disimilazioaren distantzia luzeko difusioa izan dut berbagai, baina horrek ez du esan nahi hedatzeko joera nagusiekin batera txikiagoak, mikrodialektalak, sortu ez zirenik. Bergsek (2006: 27) bidez bideko hedatze-eredua azaltzeko

¹⁸⁶ Horri loturik Mendrakako auzo-eliza zaharra aipatzen dute Echeniquek eta Patok (2019: 189, 21. oin-oharra), gerora Elorrio fundatuko zen kokagunetik kilometro bira dagoena. Gogoratzekoak dira, halaber, Finagako San Martin basiliza eta nekropolia: egungo Basauriko mendialdean zeuden (basiliza oraindik ere badago), Bilbotik bospasei kilometrora (cfr. García Camino, 2002: 61-78).

emandako irudian *Step 2* gisa bereizten den difusioa da bigarren mailako difusioa; hots, bide nagusiko dinamiken eraginpean bide nagusi horren inguruko eremu txikiagoetan gertatutakoa. Maila horretako hedatzean tokiko hiztun-erkidegoek izaten dute eragina, eta erkidego txiki horiek erabakigarriak izan ohi dira berrikuntza hedatzeko edo ez hedatzeko. Horren argitan, beraz, pentsatzekoa da bidez bideko hedatze-eredu nagusiarekin batera bide nagusi horien inguruan bizi ziren edo bide nagusi horiekin harremana zuten hiztun-erkidegoetara ere zabaldu zela berrikuntza, auzotasun-efektu hutsez, eta hori ere lagungarri izan zela ezaugarriak lurralde zabalagoa har zezan.

Orain arte $a + a > ea$ ren sorlekuan jarri izan da arreta handiena, eta gehienez ere zein lurraldetara hedatu den aipatu izan da, oro har: Bizkaira, Gipuzkoako Goierrira zein Ameskoara hedatu dela aipatu da, adibidez. Aitzitik, inor gutxi arduratu da ezaugarriaren mugen artean dauden aldeak azaltzen saiatzeaz. Arabatik iparralderagoko eta ekialderagoko hizkerei dagokienez, berrikuntza Arabatik zabaldu zela frogatzeko aipatu ohi dira eremu horiek, ustez behintzat errazago iritsi bailiteke berrikuntza bat Gipuzkoako Goierrira, Burundara eta Ameskoara Arabatik, Bizkaitik baino. Aitzitik, disimilazio-arauak garai historikoan duen hedadura begiratuta, agerikoa da eremu batzuetan beste batzuetan baino urrunago iritsi zela; zehazki, Bizkai osoko euskaran agertzen da, jaurreriaren sartaldetik sortalderaino eta hegoaldeetik iparraldeko kostalderaino.

Bizkaitik kanpo, ordea, egoera ez da hori: Arabaren ondotik berrikuntza hedatuena agertzen den lurraldea da Bizkaia, eta, nire ustez, bien arteko harreman sarriagoak eta estuagoak azal lezake egoera hori, zati batean behintzat: Gasteiz bera ez dago egungo Bizkaia/Araba mugatik urrun, Araba iparraldetik hiru sARBIDE natural egoteak eta behetik gorako merkataritza-harremanek erraztu bide zituzten, zalantzarik gabe, lurraldeen arteko harremanak. Beste alde batetik, aurretik azaldutakoarekin bat, VIII. mendean geroztiko lurralde-antolamenduak eta, batez ere, XII. mendean geroztik zenbait hiribildu fundatzeak eta horietarako eta horietatik bide-sareak hobeto egituratzeak eta sendotzeak zenbait eremutako egitura espaziala tinkatzea ekarri behar izan zuten, eta pentsatzen dut egoera berri horrek eragina izan behar izan zuela jaurreriaren egitura geolinguistikoa. Ez dakit Arabatik Bilboko itsasadarrera eta Bizkaiko kostaldera zihoazen bideak nahikoa diren $a + a > ea$ erregela jaurreriko ukuilu guztietara heldu izana azaltzeko edo hedadura erabatekoa berankorragoa izan zen, baina bide zaharrak nahiko izan ez balira, argi dago bide horien inguruan Bizkai hegoaldean, erdialdean zein iparraldean egituratutako hiribildu eta bideek lagun zezaketela, XII.-XIII. mendeen geroztik, hedatze horretan.

Nafarroari dagokionez, ez dirudi berrikuntza gehiegi barneratu zenik: Arabarekin eta Gipuzkoako hegoaldearekin lotura eta harreman sarria izan duen Burundako euskararen agertzen da, baina ez hortik eskuin; halaber, apur bat hegoalderagoko lekukotzen denean, Arabarekin muga egiten duten ibarretan lekukotzen da, ez Estellerritik ekialdera edo ipar-ekialdera. Banaketa geografiko horrek azalpena eskatzen du, baina kasu honetan ere datu linguistikoen zein bestelako hutsuneak ez du tarte handirik uzten proposamen sendorik egiteko. Egoera aipatu egin behar da behintzat, eta zenbait azalpen posible zirriboratu, zeren bestelako daturik ezean, ez dut aparteko arrazoirik ikusten, distantziak eragindako higaduratik harago, berrikuntza Getxora eta Bermeora hedatzeko, baina ez Tolosara edo Irurtzunera.

Ikuspegi linguistikotik arrazoi bat bururatzen zait berrikuntza Nafarroako mendebalean heda ez zedin, baina onomastek baieztatu edo ezeztatu beharko duten hipotesia besterik ez da: disimilazio-erregela Gasteiztik eskuin Arabako Lautadatik Nafarroarantz hedatu zenean Nafarroako mendebaleko hizkera batzuetan $a + a > aa > a$ bakuntzea hitz-errotik kanpora (artikulua eransten den morfema-mugara) hedatuta egotea; alegia, Nafarroako mendebalean bakuntzea zaharragoa izatea disimilazio-erregela baino. Hala izatera, disimilazio-erregelak ez zukeen hedatzeko aukerarik izango, baina hipotesi hori frogatzeko azterketa toponimiko zabala egin beharko litzateke.¹⁸⁷ Bokal-soiltzea Iruñetik zabalduko berrikuntza zaharren artean aipatu izan da (Reguero 2019: 506; Zuazo, 2010a: 167, 2019: 51), baina nik neuk ez dut uste horri eusteko argudio sendorik dagoenik.

Aurreko argudio linguistikoak Nafarroako eremu baterako balio lezake beharbada, baina ez dirudi Gipuzkoarako baliagarri denik; izan ere, berrikuntzak eremu zabala hartzen du Gipuzkoan, baina oso berandura arte aurki daitezke bokal bikoitzak: Isastiren erretrauz gain, XX. mende hasieran *Erizkizundi irukoitzean* Orendainen eta Itsasondon bildutakoak daude, bai eta mende beraren azken urteetan Zumaian, Getarian, Aian eta Zarauzko baserri-aldean ere (Agirrebeña *et al.*, 2017: 31; Hualde & Gaminde, 1997: 214, 220 eta 229). Halaber, berrikuntza Goierriara iritsi zen, baina hegoaldeko herrietan du inon baino indar handiagoa, eta Ordizian, adibidez, gutxienez Otxoa Arinen garaiak geroztik tartekatzen dira aldaera disimilaziodunak eta soilduak, ageriko araurik gabe.

¹⁸⁷ *Cfr.*: “Nafarroari bagagozkio, toponimoek erakusten dutenez, Erdi Aroan Nafarroan baziren tarteko kontsonante bat galtzearen ondorioz sortutako bokal luzeak (Reguero, 2012): *Zaarra* (Leire, 1055, 1085), *Arteeta* (Iratxe, 1087), *Insauspeeco* (Iratxe, 1203), *Ceea* (Iratxe, 1210), *Laařa* (Iratxe, 1218), *Beengoa* (Galar, XIII. mendea). Testu luzeagoak agertzen direnerako, ordea, lehenago luzeak ziratekeen bokalak soildurik agertzen zaizkigu. XVI. menderako bokal bikoitz horiek bakandu zirela dirudi” (Reguero, 2019a: 399). Salaberrik (2018: 312) berriki aipatutako beste zenbait toponimotan, aldiz, soiltzea Erdi Aroan gertatua da: *Orti Donamaria Aldeco*, *Sanso Lavaldeco* (XIII. m.), *Soracoıç* (1229), *Olaga* (1232), baina *Meçaalorr* (1290).

Egoera azaltze aldera, arrazoi estralinguistikoetan pentsa liteke; zehazki, lurraldearen antolamenduaren eraginean, nahiz eta kasu honetan ere aierua den informazio ziuerra baino gehiago: izan liteke Gipuzkoako barne-antolamenduak aukerarik eman ez izana berrikuntza gehiago heda zedin, hiribildu gehienak kostaldean eta Azpeititik eta Ordiziatik mendebalera daudelako,¹⁸⁸ edo Donostia, Getaria eta Zarautz hiribildu zaharretako hiztun-erkidegoek berrikuntza ez onartzeko nortasun linguistiko nahikoa izan zutelako. Sorlekitik urrundu ahala higatu eta ihartu bide zen ezaugarria, arrunt denez, eta Bizkaiko barne-dinamikek bizkortu egin zuten, baina Gipuzkoakoek ez. Barne-dinamikak direla eta, ondoren agertzen den mapak Gipuzkoako hiribilduak azaltzen ditu, bai eta bakoitzak jasotako forua ere: gezien norabideak zer pentsaturik asko ematen du, hirien arteko lotura juridiko-administratiboak ezartzen dituzten gezi askok datuen argitan irudika daitezkeen lotura eta eten linguistikoekin bat baitatoz.

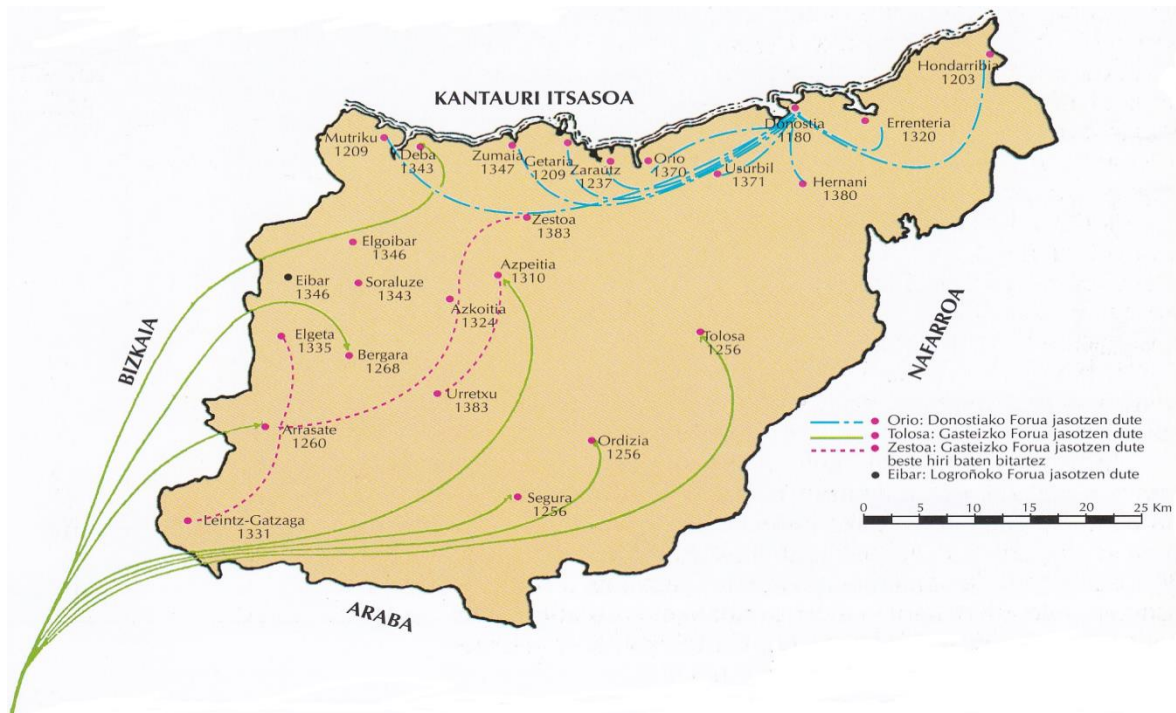

12. irudia. Gipuzkoako hiribilduak eta bakoitzak jasotako forua (Arizaga, 1994: 13)

¹⁸⁸ Zehazki, Zarautz/Azpeitia/Ordizia aldetik eskuin geratzen dira Orrio (1379), Usurbil (1371), Donostia (1180), Tolosa (1256), Hernani (1256/1380), Errenteria (1320) eta Hondarribia (1203). Lerro horretatik ezker, berriz, Mutriku (1209), Deba (1343), Zumaia (1347), Zestoa (1383), Elgoibar (1346), Eibar (1346), Soraluze (1343), Elgeta (1335), Azkoitia (1324), Bergara (1368), Urretxu (1383), Arrasate (1260), Segura (1256) eta Leintz-Gatzaga (1331). Horren kariatara, hau azaldu zuen Arizagak: “Fundazioen prozesua orokorki aztertuta, harrigarria da ikustea Gipuzkoako hiri gehienak, hamalau, hain justu ere, eta Bizkaiko eta Arabako asko eta asko, XIV. mendean eratu zirela, hau da, maila orokor batean demografiaren uzurdura eta atzerakada garbia izan zen garai batean. Gertaera horri interpretazio hau eman zaio, ez dela hain zuzen demografiaren dinamika orokorraren barruan gertatu den salbuespen-fenomeno bat, baizik eta, egon bazegoen baina sakabanatuta bizi zen populazio bat finkatzeko prozesu bat bezala interpretatzen da, espazioa okupatzeko sistema eta bizitzeko sistema aldatzen dituen populazio bat, tradiziozko formak utzi eta forma hiritar berria hartzen duena, alegia” (1994: 17).

10.5.2 Gehiago difusio-ereduez: Errioxa, Burgos eta birkokatze linguistikoa

Erdi Aroko euskararen mugak aipatzen direnean, besteak beste hizpidera ekarri ohi da Errioxako eta Burgosko onomastika. Historialariek migrazioekin lotu izan dute euskararen presentzia eremu horretan, eta, Mitxelenak (1976b) zehaztu legez, migrazio horiek inondikoak izatekotan iparraldetikoak izan ziren: Arabakoak (edo Bizkaikoak). Azken urteotako ikerlanek ere ikuspegi hori sendotu dute, eta zehaztasun kronologiko gehiago ekarri dituzte. Petersonen (2009) arabera, bi migrazio-uholde nagusi gertatu ziren: lehenengoa, zaharrena, VIII. mendearen bigarren erdian; bigarrena, baretze-garai baten ondoren, XI. mendean.

Migrazioei lotuta kronologia horrek zer pentsatua ematen du Errioxan agertzen diren Mendebaleko Euskara Zaharraren ezaugarriez. Gasteizen eragin-esparruaz azpiko irudian uhinen eredua islatu zuen Zuazok (2012: 43); aipatua dut, ordea, irudikatze hori (uhinen irudia, azken batean) orokorregia dela hizpide ditudan prozesuak irudikatzeko, ezer islatzekotan prozesuen azken emaitza islatzen duela.

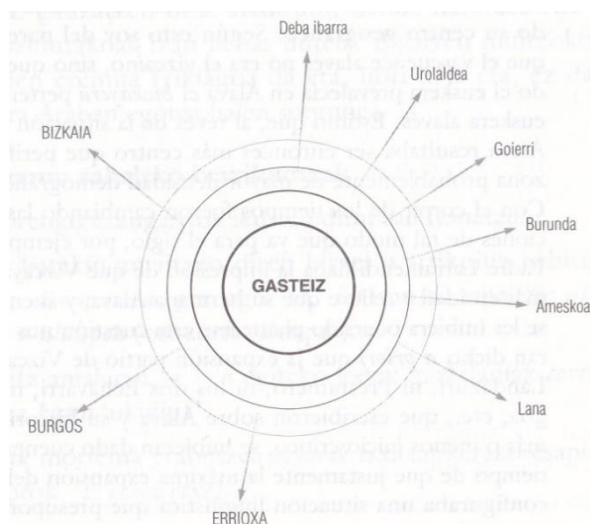

13. irudia. Arabaren eragin-esparrua (Zuazo, 2012: 43)

Errioxako euskara dela eta, gogoratu egin behar da ezaugarri linguistikoen dispersioa bi eratakoa izan daitekeela, ezaugarriak hedatu edo birkokatu egin daitezkeela:

Relocation diffusion, it is argued, is the result of the actual movement of speakers from A to B, carrying the innovation with them from A, and “implanting” it in the new location B. Expansion diffusion, meanwhile, is the result of everyday contacts and interactions passing innovations on from one speaker to another. (Britain, 2012: 2032-2033)

Hori aintzat harturik, Arabatik Errioxara zabalduko ezaugarri batzuen difusio-ereduak ez luke zertan bat etorri Arabatik iparraldera edo ekialdera zabaldukoen difusio-ereduarekin; alegia, azken horietan hedatzea legoke, hiztunik hiztun, bidez bide, ibarrez ibar eta hiribilduz

hiribildu. Errioxako migrazioek, ordea, birkokatzea dakarkidate burura: are gehiago, birkokatzea ez litzateke bakarrik hizkuntza-ezaugarriena izango, hizkuntza hori zerabilten hiztunena, populazioarena, izango litzateke. Kasu horretan, beraz, difusioaz berba egiteko ez da zertan bilatu berrikuntza hegoaldera zabaltzen duen gune berritzaile bat eta hegoalde horretan berrikuntzaren eremu hartzaile bat: migrazioen hipotesia onarturik, Errioxa Garaian garairik zaharrenean (VIII. mendearen erdialdea baino lehen, demagun) ez legoke beste hizkuntza- edo hizkera-eredu bat zerabilen hiztun-erkidegorik; hiztun-erkidegoa iparraldetik iritsi zen, hizkuntza-aldaera eta guzti.

Birkokatze-kasua, beraz, demolingistikoa izan zen hizpide dudan kasuan. Ezaugarri linguistikoen difusioari buruzko literaturan *birkokatzea* aipatzen denean oro har migrazioei lotuta aipatu ohi da, eta ezaugarria jatorrizko eremutik desagertzea ekar dezakeela ere azaldu izan da, besterik gabe hiztunek eremu hori uzten dutelako beste norabait joateko. Hizpide dudan kasuan berrikuntza-gunea (Araba) ez zen hiztunik gabe geratu: populazioaren zati batek besterik ez zuen jo hegoaldera, eta, horrenbestez, berrikuntzak indarrean jarraitu zuen bere sorlekuan. Zehatz jokatzeko, beraz, eta funtsean emaitza bera den arren (Arabian sortutako berrikuntza bat eremu horretatik kanpoko beste eremu batera iritsi da), hedatze-prozesua azaltzeko bestelako ñabardurak hartu behar dira aintzat.

Ezaugarri linguistikoen kronologia are zehatzago ezagutzea lagungarri izango litzateke bai Errioxaren historia linguistikoa ezagutzeko, bai Arabatik hedatutako ezaugarrien difusioa nolakoa izan zen argitzeko: izan liteke ezaugarriak lehenengo uholdeari lotuta iritsi izana, izan liteke uholde bakoitzean ezaugarri jakin batzuk iritsi izana, eta izan liteke ezaugarriak bigarren uholdeari lotuta iritsi izana.

Hiru aukera horietarik lehenengoa bakarrik baztertuko nuke: Salaberrik (2018: 312) *Garci Olhea* (1156) adibidea eman du Errioxan. Bada, lehenengo migrazio-uholdea VIII. mendearen bigarren erdian gertatu bazen (Peterson, 2009: 365), ez dut uste disimilazioa uholde horrekin lekualdatu zenik, goizegi iruditzen baitzait: X. mendea aipatu dut ezaugarriaz aritzean eta, horrenbestez, bigarren uholdeari lotuago ikusten dut.

Zenbait kasutako zalantza-gaiak zalantza-gai, arestian aipatutako ezaugarri guztiek Mendebaleko Euskara Zaharrarekin lotzen dituzte Burgosko eta Errioxako lekukotasunak, ez erromatarren garaiko ustezko banaketa dialektalekin (*pace* Aznar, 2017), ez ondoko banaketa eta zatiketekin. Lehenengo mailako ezaugarrien artean batez ere $a + a > ea$ disimilazioak lotzen ditu aipatutako hizkerak Mendebaleko Euskara Zaharrarekin, eta beste horrenbeste egiten dute bigarren mailako isoglosa lexikoek; (*h*)urik, *barrik* eta *baltzek* islatutakoek, zehazki. Ezaugarri horiek guztiak maila berean egon ez arren, denak lotzen zaizkio Mendebaleko Euskara

Zaharrari. Beste alde batetik, Burgosko eta Errioxako material zaharrenen (eta irakurketa ziurrekoen) artean ez dut Mendebaleko Euskara Zaharraren geruza berankorragoei egotz dakiekeen berrikuntzarik aurkitu.

10.5.3 Foku berritzaileak zalantzapean

Hondar urteotan euskalkien edo ezaugarri linguistikoaren jatorrian eta bilakabidean arreta handiagoa jarri izanak ekarpen esanguratsuak ekarri ditu euskalkien historiaz, baina zenbait inertzia oker ere sortu ditu: kronologiaren arazo larrienen artean daude analisi eta proposamen anakronikoak, eta geografia linguistikoaren esparruan dago aldaketa- eta hedatze-prozesu konplexuak eredu teoriko orokor eta berdintsu gutxi batzuekin azaldu nahia.

Ezaugarri linguistiko nagusien jatorria bilatzean hiriak eta zenbait eremu aipatu izan dira, eta fokutzat jotako leku edo eremu bakoitzarekin lotu dira zenbait ezaugarri linguistiko, hedadura handiko berrikuntzak direlakoan. Hain zuzen, zenbait hautuk behin eta berriz erakusten dute ikertzaileek difusioa (eta difusioa bakarrik) izan dutela gogoan, baina kasu batzuetan badirudi ez dutela kontuan hartu ezaugarrien nolakotasuna dela-eta ez dela fokurik behar zenbait ezaugarriren hedadura azaltzeko. Azpialt honetan horren adibide bi emango ditut, biak ere $a + a > ea$ disimilazioari lotuak.

10.5.3.1.1 Gasteiz eta $-e > -a$ berranalisia

Ustez Gasteiztik hedatu ziren ezaugarriez aritzean, Arabako euskarari buruzko liburu monografikoan ikuspegi zabala erabili zuen Zuazok (2012: 43): $a + a > ea$ handik zabaldu zelako ideiarekin bat, disimilazio horren ondorioz sortutako $-e > -a$ berranalisia ere Arabatik hedatutako berrikuntzat jo zuen.

$a + a > ea$ disimilazioa Arabako Lautadan sortu eta handik hedatu bazen, zentzuzkoa da pentsatzea lehenbiziko $-e > -a$ berranalisiak inguru hartan bertan gertatu zirela, disimilazioa bera sortu eta gutxira. Aitzitik, ez dut uste kasu honetan $-e > -a$ errentzat foku hedatzaile bat bilatu behar denik: disimilazio-erregela gertatu den hizkera guztietan berdindu dira *tabernea* eta *labea*, eta fenomeno arrunt askoa da egoera horren aurrean hiztunek oinarriak nahastea eta berranalizatzea.

Corpusaren homogeneousitasuna homogeneousitasun, testuek ondo islatzen dute egileen artean dagoen aldea, aipatutakoaren adierazgarri dena: berreraiketaren hedadura ez da bera berba eta morfema guztietan, eremua eta idazlea zein den. Egoera aldakorra da gaur egun ere: “Aldatzen diren hitzak ere, gainera, ez dira beti berberak leku guztietan. Bizkaian hartu du

indarrrik handiena. [...] Leku batzuetan besteetan baino indartsuagoa da, eta gaztelaniatik hartutako maileguetan ere gauzatzen da” (Zuazo, 2017: 19).

Ezinezkoa da, beraz, arau horren arabera eremurik irudikatzea eta eremu horien arteko lekuz lekuko difusioa islatzen eta azaltzen duen difusio-eredurik aurkitzea. Aldaketa poligenetikoa da $-e > -a$, eta poligenesi hori hainbat kasutan behintzat ez dago euskalkien edo hizkeren mende: idiolektoari lotutako ezaugarria da, hiztun bakoitzak erroa identifikatzeko duen gaitasunaren arabera, nahiz eta maiztasun handiko zenbait berbatan lexikalizatu bide zen sasoi batetik aurrera.

Aurrekoak aipatuta, beraz, ez dago zertan X.-XII. mendeetako Gasteiza jo (ez eta beste inora ere) $-e > -a$ handik hedatu zela proposatzeko: $a + a > ea$ hedatu den hizkeretan berranalisi gertatzea fenomeno arrunta da are gaur egun ere, eta eremu batzuetan¹⁸⁹ indar gehixeago edo gutxiago izan, idiolektoek ere eragin nabarmena dute aldaeren erabileran.

10.5.3.1.2 Iruñea eta $a + a > aa > a$

Euskalkien bilakaerari buruzko lanetan Euskal Herriko Antzinateko hiri garrantzitsuenak Iruñea izan zela aipatu izan du Zuazok:

Pamplona es, sin duda, la ciudad vasca más importante de la antigüedad. Ya para el siglo VI se había constituido allí un obispado (véase Larrea 2006), y fue un importante centro de comunicaciones desde fecha muy temprana: la calzada romana que enlazaba Burdeos con Astorga pasaba por Pamplona. Más tarde, el camino de Santiago pasó también por esta ciudad y, en definitiva, Pamplona mantuvo su hegemonía dentro de Vasconia hasta el siglo XIV aproximadamente. (Zuazo, 2010a: 166)

Funtsean, Sasiaren aspaldiko lanean aurki daitekeen ideia bertsua da aurrekoa:

Ya con anterioridad [a Vitoria-Gasteiz / a la Llanada alavesa] la Iruña navarra había sido otro núcleo expansivo de evangelización por el centro del país, cuando todo el núcleo navarro todavía antes conociera otra experiencia irradiadora hacia todas las tierras vasconizadas quizás por Navarra y reunidas más tarde bajo el influyente centro de su rey “el Mayor”, época de la máxima irradiación vasca llevada a cabo por Pamplona. A nivel de expansión lingüística puede decirse que Álava fue también actora de un fenómeno semejante respecto de la parte occidental de Vasconia. (1976: 134)

Idea nagusia bera edo bertsua izan arren, Zuazok (2012: 44) proposamena ezaugarri linguistikoen bidez jantzi du, eta atal honetan, hain zuzen, Iruñetik hedatu omen zen berrikuntza bat izango dut hizpide: $a + a > aa > a$ soiltzeaz arituko naiz labur, bistan denez, aldaketa hori kontrajarri egiten baitzaio lan honetan aztertutako $a + a > ea$ disimilazioari.¹⁹⁰

¹⁸⁹ Esate baterako, Barrutiaren (1996, 2000) ikerlanei jarraikiz berreraiketak Bermeon eta Mundakan aparteko indarra duela nabarmendu du Zuazok (2017: 19).

¹⁹⁰ $a + a > aa > a$ soiltzeaz landara, $-te$ alomorfo plurala aditzetan eta aditz-izenetako $-tzen$ aipatzen ditu Zuazok (2010a: 167-168, 2019: 50-51). Reguerok, bestalde, bi multzo bereizi zituen: hedadura zabalekoak eta hedadura txikiagokoak. Lehenengo multzoko ezaugarriak *Erdiguneko Euskara Batu Zahar* deritzon garaiarekin lotzekotzat ditu, eta hauek dira: (i) $a + a > aa > a$ soiltzea; (ii) aditz-izenetako $-tzen$; (iii) $-te$ alomorfo plurala aditzetan; (iv) ergatiboko $-ek$ marka; (v) $-en$ prospektiboa; (vi) *izandu* eta *egondu* saileko partizipio pleonastikoak; (vii) **edun*-en adizkietan $da(d)u- > du-$ bilakaera; (viii) $-i(n)-$ erroa. Bigarren multzokoak Iruñearen indarra apaldu ostekotzat

Zuazoren (2010a: 167, 2019: 51) esanetan, amaieran *-a* duten hitzei artikulua gehitzean soiltzea izan da emaitza (*luma + a > luma* aipatzen du), eta soiltze hori Euskal Herriko erdialdeko hainbat eremutan gertatu dela zehazten du; zehazki, Nafarroa Garai gehienera (ez Zaraitzun eta Erronkaribarren, ez eta mendebaleko zenbait ibarretan ere), Lapurdin, Nafarroa Beherean eta Gipuzkoako ekialdean. Nafarroa Garaiko testu arkaiko eta zaharrak aztertu ondoren, ikuspegi hori berretsi zuen Reguerok neolinguisten laugarren irizpideari jarraikiz:

Oro har, ezaugarri batek zenbat eta hedadura handiagoa izan, orduan eta zaharragoa izateko aukera handiagoa du. Hortaz, ezaugarri bat Nafarroan, Lapurdin eta Gipuzkoan agertzen bada, Nafarroan bakarrik agertzen diren ezaugarriak baino zaharragoa izango da. Bestalde, uste izatekoa da, antzina Iruñea edo Nafarroako erdigunea foku izan bazen, bertan sortuak izan edo bertatik hedatuak izan daitezkeela erdigunean agertzen diren berrikuntza asko. Beraz, horiek aztertzeak Erdialdeko Euskara Zaharraren eta goi-nafarreraren kronologia egiten lagun dezake. (Reguero, 2019a: 506)

Nire ustez, ordea, hor aipatutako irizpideen aplikazioa arreta handiz egin behar da, ezaugarri bakoitzaren izaera, kronologia eta hedadura ahalik eta zehatzena aztertuta ezer orokortu baino lehen. Neolinguisten laugarren hatsarrea, gainerakoak legez, ez da araua, ezpada hainbatetan betetzen den egoera bat, baina hizkuntza guztietan salbuespenak dituen. Halaber, dialekto batean baino gehiagotan agertzen diren ezaugarriak ondo haztatu behar dira ikuspuntu genetikotik eta diatopikotik: izan litezke dialekto batean sortu, dialekto horren ezaugarri bateratzaile izan eta beste azpidialekto edo hizkera batzuetara hedatutako berrikuntzak, baina izan daitezke bilakabide komun, arrunt, poligenetiko eta beregainak, denborak aurrera egin ahala gutxi edo asko hedatu direnak, uhartetxoak edo eremu tinko zabalak itxuratzen dituztenak. Zabalera hori, ordea, ez da zahartasunaren ondorio: gehiago dagokio hasieran sorleku isolatu izandako guneen artean gerora konbergentzia-dinamikak gertatu izanari.

Azpiatal honetako aztergai zehatzera etorrira, *a + a > aa > a* soiltzea ez da zertan Iruñetiko berrikuntzat hartu: neolinguisten laugarren hatsarrearen salbuespen bat izango litzateke. Funtsean, bi argudio argi ikusten ditut gauzak bestela azaltzearen alde.

Alde batetik, Iruñea Antzinateko hirigune berritzaile eta berrikuntzen hedatzaile indartsuena bazen (orain, ikus Urrestarazu, 2021), harrigarri egiten zait hala Nafarroako ipar-ekialdeko ibarretan (Zaraitzu eta Erronkaribar) nola ipar-mendebalean eta are hurbilagoko Burundan ez soiltzea baina bestelako erregelak izatea arau. Nafarroa Garaitik kanpo, eta Zuazok Gipuzkoako ekialdean soiltzea gertatu dela aipatu arren, soiltze hori modernoa da. Testu zahar bat besterik ez aipatzearen, Isastiren erretrauetan¹⁹¹ 12 *olaac* eta 67 *Olaa* ageri dira. Halaber,

ditu: (i) *o-e / e-o > o-o*; (ii) *oa- > goa-/gwa-*; (iii) *-on* bukaera; (iv) instrumentaleko aldaera apikala; (v) *-zki* pluralgilea *eduki* aditzean; (vi) adizki pleonastikoak *izan* aditzean; eta (vii) *Dative flag* edo datiboaurrekoa (Reguero, 2019a: 506-509).

¹⁹¹ Bide batez, Reguerok (2019a: §2.2.19.3) goi-nafarrerarekin lotzen ditu, Bonapartek XIX. mendearen bigarren erdian Lezoko euskararekin egin legetxe.

$a + a$ bilkuratik kanpo bokal bikoitzen arrastoak aurki daitezke Nafarroa Garaiko XVI.-XVIII. mendeetako testuetan.¹⁹²

Badirudi erdialde zabal batean bokal bikoitzak gorde dituzten zenbait eremu egon zirela edo daudela, eta horiekin tartekatzen direla soiltzea arautzat dutenak. Nire ustez, ezaugarriaren hedadura zatikatu horrek eta Iruñeritik erlatiboki hur dauden eremuetan bokal bikoitzak berandura arte gorde izanak zalantzape larrian jartzen du gune bakar batekiko difusioaren irudia eta gune hori Iruñea delako ideia.

Beste alde batetik, ezaugarriaren beraren izaera aintzat hartu behar da, eta horren argitan ez dago zertan pentsatu foku berritzaile batetik hedatu zenik. Elkarren ondoan dauden tinbre bereko bi bokal soiltzea bilakabide arrunt askoa da, eta euskalki guztietan gertatu da hitz-erroan hiatoak hausteko, are mendebalean ere. Horrenbestez, fenomeno arrunt askoa izanik, aukera asko ditu berrikuntza beregaina izateko, ez inondik hartua eta hedatua izatekoa: “There is a conviction that some changes are “trivial” *per se* —this is particularly said of sound changes, and we are asked to distinguish striking, out-of-the way sound changes (perhaps changes subject to an unusually whimsical conditioning) from run-of-the mile ones” zioen Hoenigswaldek (1966: 11). Bereizi behar hori etengabe gogorarazi dute gai arealez arduratu diren hizkuntzalariek; *cfr.* Campbell (1985).

Laburbilduz, hemen aipatutako bi aukeren artean ($a + a > ea$ eta $a + a > a$) lehenengoa da berezia edo ezohikoa, lehenengoak behar du aparteko azalpena eta lehenengoa lotzen zaio foku berritzaile jakin bati. Bigarrenak islatzen duen fenomeno arrunta da euskaraz eta ez dago zertan Iruñera jo hedagune berritzaile baten bila; bilakaeraren arruntasunak, banaketa geografiko etenak eta ustezko hedagunetik hurbil aldaera zaharragoek indarrean iraun izanak, gainera, azken aukera hori bazterrarazten didate.

Ezaugarri jakin horren azterketarekin ez dut baztertu nahi Iruñea inoiz berrikuntzen hedagune izan zenik eta Nafarroako zein beste eremu batzuetako euskararen eraginik izan zuenik;¹⁹³ aitzitik, hori proposatzeko ezaugarriak xeheki aztertu behar dira baieztapen

¹⁹² Reguerok aipatzen ditu Goizuetako 1753ko sermoietako *gazteena*, *dulceetara*, *pobreen* eta abar, eta Gipuzkoa gertu egotearekin lotzen du fenomeno: “Agian Gipuzkoatik duen gertutasunari zor zaio 1753ko Goizuetako sermoian [...] agertzen diren bokal bikoitzak” dio (2019a: 399). Nolanahi ere den, aintzat hartzekoak dira honako hauek: (a) adibide horietako bokal bikoitzak morfemak gehitzean tinbre bereko bokalak biltzean sortuak dira, ez kontsonante baten galeraren ondokoak (beste kronologia batekoak dira, beraz) (b) Zuazoren usteen aurka, horrek bermatu egingo luke bokal bikoitzen iraupena Gipuzkoako lurralde mugakideetan; baina (c) arkaismoa gorde izanak ez luke batasun linguistikorik frogatuko, areago arkaismo hori beste hainbat lekutan aurki badaiteke.

¹⁹³ *Cfr.* “Iruñeko erresumaren garaia X. mende hasiera da, Iruñea *civitas* erromatarrean, apezpikuaren eta aristokraziaren kokagune den hiria: *militēs pampilonenses*; ondotik hartuko du, XII. mendean Nafarroako erreinuaren izena. Garai hartatik honat bederen, teoriarik erdigune horrek hizkuntza-eragina ukan duela proposatu beharko genuke, hirian euskararen garrantzia ahultzen zen arte, bederen. Nolanahi ere den, Iruñea ez da hain hiri

orokorrangoak eta larriagoak egin aurretik. Izan ere, lanerako abiapuntu egiantzekoa irudi dezaketen ideien frogagarri hartzen bada gehiegi haztatu gabeko ezaugarrien hedadura geografiko modernoa, (ia) guztiak dira okerbidean sartzeko aukerak. Iruñeko euskararen ustezko eragin zaharra ezaugarri linguistiko sendoen bidez erakutsi eta defendatu beharko litzateke, ez hizkuntzaz kanpoko faktoreetan oinarrituta (*cfr.* Urrestarazu, 2021).

10.6 Mendebaleko Euskara Zaharraren zatiketa(k)

Mendebaleko Euskara Zaharrak eta horren epizentro nagusiak, Arabako Lautadak (§10.4), luzaroan izan zituzten euren eraginpean egungo Arabako, Bizkaiko eta Gipuzkoako lurrak, bai eta Nafarroako mendebaleko zenbait ibar ere: hedadura handieneko berrikuntzetan azkena edo azkenetarikoa [partizipio + *egin*] perifrasiaren gramatikalizazioa izan bazen, Mendebaleko Euskara Zaharraren geografia zabalaren iraupena zenbait mendetako izan zela onartu behar da. Aurretik aipatutakoarekin bat, bestalde, *eginen* beraren konplexutasun funtzionalak eta diatopikoak Mendebaleko Euskara Zaharraren lehenengo zatiketez ere ematen ditu zantzuak. Luzea eta mailakatua izan zen *eginek* **ezan* erabat ordezteko prozesua, eta prozesu horretan atzematen diren zenbait zantzu baliagarri dira Erdi Aroko azken mendeez geroztik (beharbada goragotik ere etor zitekeen joerarik) azpizatiketa batez aritzeko.

Lan honetan berariaz aztertutako ezaugarrien artean, kronologiaz aritzean bigarren geruzan kokatutako ezaugarrietako batzuek argiro balio dute Mendebaleko Euskara Zaharraren barruko lehenengo banaketaz berba egiteko; zehazki, bokalerdiaren osteko palatalizazioa, adizkietako $a + a > ea$ disimilazioa, soziatiboko *-gaz* marka eta **edutsiren* gramatikalizazioa ditut gogoan. Ezaugarri horien guztien hedadura $a + a > ea$ disimilazioarena, [partizipio + *egin*] perifrasi gramatikalizatuarena, eta ablatiboko eta datibo pluraleko *-rean* eta *-ai* markena baino askoz txikiagoa da:

- Palatalizazioari dagokionez, Bizkaian sistematikoa da frikari eta afrikatuetan, baina Bizkaitik kanpo ez: Arabako erdi-mendebalean eta Gasteiz aldean ageri da, baina hortik ekialdera Lazarragak aldaera palatalizatuak eta palatalizatorik gabeak dakartza, eta ekialdeko iturrietan ez dago palatalizatorik. Gipuzkoan ere palatalizazioa urrun dago ezaugarri zaharrago batzuek besarkatutako eremu

handia izan, hizkuntza aldetik esleitzen diogun balizko eragin hori ez dakigu xuxen zenbaterainokoa izan zen; erregearen gordea Erriberrin bizi izan zen usu, ez Iruñean. Demografiaren denaz bezainbatean, nafar gehienak ibarretan bizi ziren, ez hiriburuan; esate batera, XVI. mendean 2.000 biztanle inguru zituen Iruñeak, XVIII. mendearen hasieran 8.000 eta 1783an 15.000. Madozen arabera 1848an 15.745 biztanle zeuden bertan. Baina honetan guztian erlatiboa izan ohi da errealitatea eta ikusi behar da ea ba ote zegoen Nafarroa euskaldun hiri-herriaren demolinguistikoki edo sozio-ekonomikoki aurre egin ziezaiokeen beste gune bat, eta erantzuna ezezkoa dela dirudi” (Camino, 2013: 100).

zabaletik: agertzekotan, Debagoiengan ageri da, bereziki Bizkaiarekin muga egiten duten herri batzuetan. Kasu honetan, beraz, berrikuntzak halako lotura bat erakusten du Bizkaiaren eta Arabaren (edo Arabako erdi-mendebalaren) artean; hortik eskuin egin ahala ahuldu edo desagertu egiten da.

- Adizkietako disimilazioa Bizkaian dago inon baino indartsuago, jaurerri osoan sistematikoki ageri baita, are beste inon lekukotu gabeko adizki batzuetan ere Bilboko testuetan.¹⁹⁴ Bizkaitik kanpo, berrikuntzaren adibide garbiak Arabako iparraldean (eta, zehatzago, ipar-mendebalean) besterik ez daude: Aiaraldeko testuetan, Betolatzarenean, Barrutiarenean eta, sistematikoki ez bada ere, Lazarragarenean. Gasteizko eta (ipar-)ekialdeko iturrietan, aldiz, ez dago adibiderik. Gipuzkoaz den bezainbatean, Deba ibarrean aurki daitezke adibide gehienak: Garibairen eta Sasiolaren adibide bakanek erakusten dute ibarrera zabaldu bide zela aldaketa, nahiz eta Eibarko testu modernoagoetan ez den sistematiko; orain, Azkoitikotzat jotako 1515eko poema-sortan ere adibide bat ageri da, Gipuzkoan ekialderen aurki daitekeena. Patroi geografikoa argia da, beraz: zenbat eta mendebalerago, hainbat eta indartsuago; halaber, zenbat eta Bizkaitik hurbilago, orduan eta indartsuago.
- Komitatiboko *-gaz* markari dagokionez, aurreko berrikuntzaren hedadura gogorarazten du hein batean: Bizkaian ezker, erdi eta eskuin ageri da tradizio osoan zehar singularrean, eta *-agaz* & *-akaz* singular-plural bikotearen sistema zurrun gordetzen da Bizkaiko sartalde zabalean (Durangaldea barne) eta Arabako ipar-mendebalean. Gorabeherak, aldiz, nabarmenak dira Araban, mendebala/ekialdea ez ezik, iparraldea/hegoaldea banaketa ere ageri baita. Ohiko legez, ipar-mendebaleko testuek eta Betolatzak bat egiten dute Bizkaiko erabilerekin; hain zuzen, horretan kontrajarri egiten dira Betolatzak eta Landucci, azken horren hiztegian *-kin* besterik ez baitago. Iparraldean, aldiz, ekialdeko azken muturreraino dokumentatzen da *-gaz*, Lazarragarengan eta Larreatik eskuin polimorfismoa dagoen eta *-agaz* & *-akaz* marken Bizkaiko singular/plural banaketa ez bezalakoa ageri den arren. Gipuzkoan, kasu honetan ere Debagoiengan bakarrik dago *-gaz*.
- **edutsi* aditzari lotutako banaketa diatopikoek soziatiboko *-gaz* markarenak gogorarazten dituzte: Bizkaian bakar da tradizio osoan eta Bizkaitik aldendu ahala ahuldu edo desagertu egiten da. Landucciren hiztegiak ez dakar Gasteizen zein

¹⁹⁴ *Dotrinazko sermoitegian* ere bada halakorik; zehazki, **-io-ri* dagozkion formak daude (§8.1.2.2).

laguntzaile erabiltzen zen ikusteko moduko adibiderik, baina iparraldean jada aipatutako banaketa dago: ipar-mendebalean eta Betolatzarenean **edutsi* baizik ez; Lazarragak badu, baina **eradutsirekin* eta **ninekin* batera, eta polimorfismo hori ekialdeko testuetan ere badago. Gipuzkoako adibideak Debagoienean metatzen dira; hortik kanpo, *Milia Lasturkon* **edutsi* eta **nin* daude, eta Debako eta Mutrikuko testuetan **nin* baino ez.

Ohi den legez, arestiko ezaugarrietako bakoitzak muga bereziak ditu, baina dinamika geolinguistikoak bertsuak dira. Funtsean, honako ezaugarri diatopiko hauek ditu eredu geolinguistiko horrek:

- Berrikuntzek Mendebaleko Euskara Zaharraren hedadura zabalenerako ezaugarriek baino hedadura askoz txikiagoa dute.
- Bizkaian bakar eta sistematiko dira: ez dago polimorfismorik eta, areago, kasuren batean beste inon ageri ez diren formetan ere gertatzen dira, aparteko indarra erakutsiaz.
- Bizkaiko eta Arabako erdi-mendebaleko euskararen arteko konbergentzia-dinamika sendoak daude; batzuetan, Gasteiz eremu konbergentean sartzen da, baina beste batzuetan ez.
- Araban, mendebal/ekialde banaketaz gain, iparralde/hegoalde banaketa ere ikusten da.
- Gasteiztik eta Larreatik ekialdera polimorfismoa dago, edo mendebaleragoko berrikuntzen arrastorik ez.
- Gipuzkoan agertzekotan, Deba ibarrean eta, batez ere, Debagoienean ageri dira berrikuntzok.

Horien argitan, beraz, Mendebaleko Euskara Zaharraren barnean *ca.* XIII. mendeaz geroztik bestelako dinamikak ikusten dira, barne-zatiketa bat mendebalaren mendebal zabal batean: eremu berezi horrek Bizkaia, Arabako erdi-mendebala eta Gipuzkoako Deba ibarra (eta, bereziki, ibarraren erdi-hegoaldea) harrapatzen ditu.



14. irudia. Mendebaleko Euskara Zaharraren barneko zatiketak

10.6.1 Eremu murriztagoko berrikuntzen sorlekua: Bizkaia

Mendebaleko euskararen sorrerari buruz egin diren proposamen eta lanetan, Arabako euskararen garrantzia nabarmendu da gehienbat; zehazki, Gasteizena, Mendebaleko Euskara Zaharra sortu zen garaian hiri garrantzitsua zelako eta Euskal Herriko mendebalean gerora garrantzitsu bihurtutako hiriguneak (hala nola Bilbo) fundatu gabe zeudelako. Hala zioen Zuazok:

Ha de tenerse en cuenta que, desde mediados del siglo XI, Gasteiz es el enclave más importante del área occidental, capaz de difundir las innovaciones en un dominio tan amplio. De hecho, parece ser que a finales del siglo XI Gasteiz contaba con un recinto amurallado, lo que la convertía en un lugar destacado, en medio de un amplio espacio salpicado de aldeas. Por otro lado, se debe tener en cuenta el papel que en dicha centuria juega el obispado de Álava (véase Azkarate y Solaun 2009).

En Vizcaya, por el contrario, no contamos con núcleos de semejante envergadura hasta más tarde. (Zuazo, 2010a: 173)

Aurrekoari loturik, bizkaiera modernoaren mugez gaindi ageri diren berrikuntzak aipatuak zituen Zuazok, Deba ibarrean, Urolan, Goierriin, Burundan, Ameskoan eta Lanan ageri direnak. Halaber, eskema berari jarraikiz, mendebaleko euskara historikoaren beste ezaugarri batzuk ere Araban sortu zirela proposatu zuen Zuazok: §3.4.1 azpiatalean aipatutakoak dira; hots, (i) bokalardiaren osteko txistukarien palatalizazioa; (ii) soziatiboko *-gaz* marka; (iii) hurbiltze-adlatiboko *-rutz* marka; (iv) ablatiboko *-rean* marka (eta *-reanik* pleonastikoa); (v) mugimenduzko aditzen osagarrietan [aditz-izena + inesiboa] egitura; (vi) [*edo* + izenordain galdetzailea] egiturako izenordain zehaztugabeak; (vii) NOR-NORI saileko, *joanen* iraganeko eta hitanoko adizkietako *j-*; (viii) **eutsi* erroko aditz laguntzailea; (ix) adizkietan *-z* pluralgilea nagusitzea; (x) gaztelaniatik mailegatutako partizipioetan *-adu* eta *-idu* aldaerak; (xi) aditz-izenetako *-etan*, *-ketan* eta *-zaiten* & *-zaen* formak; (xii) adberbioetako *-to* atzizkia; (xiii)

adberbioetako *-la* atzizkiari *-n* gehitzeko joera; (xiv) kausa- eta helburu-perpausetan *-t(z)earren* aldaera; (xv) hainbat berba; (xvi) hainbat aldaera lexiko.

Nire ustez, ezaugarri horietako zenbaiten banaketa diatopikoa bestela azaldu behar da. Bizkaian eta Araban ez ezik, Gipuzkoako mendebal zabalean eta hegoalde zabalean, eta Nafarroako mendebaleko eskualdeetan erabiltzen diren mendebaleko berrikuntzak Arabako Lautadatik abiatuta azaltzen dira hobeto. Alabaina, eremu txikiagoko berrikuntza guztien banaketa diatopikoa ez dago eskema horren arabera azaltzerik.

Zenbait ezaugarriren banaketaz eta hedadura murrizagoaz aritzean, Gasteizen gainbehera edo ahulaldia aipatu izan da arrazoien artean. Hala zioen Urgellek ere, aditz-izenetako *-keta* aldaeraz ari zela:

-keta no ha llegado tan lejos, sino que se ve reducida a una zona muy concreta, tal vez la que formara parte de la zona de influencia principal de este dialecto, o —tal vez mejor— la más lejana a lo que se perfila como el nuevo epicentro occidental: el Bilbao posterior a 1315. Esto encajaría, por otra parte, con la situación cada vez más débil y marginal del euskera alavés. (Urgell, 2006: 945)

-ketaren hedadura murrizta(goa) azaltzeko arrazoizko dirudien azalpen hori, aldiz, ezin da mendebalean hedadura murrizta duten ezaugarri guztien banaketa diatopikoak azaltzeko automatikoki erabili: bestelako proposamenak merkeagoak dira, gutxienez.

Hala Bizkaian nola Gipuzkoan hiribilduen fundazioak eta sareak XII.-XIV. mendeen artean egin eta tinkatu ziren, horrek beste foku batzuk sortzea ekarri bide zuen, eta egoera horrek eragina izan bide zuen mendebal zabaleko euskararen egitura geolinguistikoan. Zehatzago esanda:

- Ez dirudi Gasteizek ~X.-XII. mendeetan “foku lehiakide”rik izan zuenik mendebal zabalean; hartara, errazagoa bide zen sortutako berrikuntza estruktural batzuk behintzat urrun hedatzea: lehiakide izan zitekeen foku hurrekoena Iruñea bazen, horren eraginpean (ere) azal liteke zergatik iristen ziren Gasteiztiko berrikuntzak Bizkaiko kostaldera edo Urolara, baina ez Nafarroako mendebaleko lehenengo ibarretatik barrurago edo Donostiara (hiribildua Nafarroako Erreinuaren itsas portu gisa fundatu zuen Antso Jakitunak XII. mendean).
- Erdi Aroko azken mendeetan (XIII.-XV. mendeetan, demagun), aldiz, hiriguneen fundazioak ekarritako eraldaketak izango zukeen eraginik ezaugarri linguistikoaren difusioan: Bilboren fundazioak, hiribilduen arteko loturak eta merkataritza-bideak bestela antolatzeak eta sendotzeak... bestelako indarra eta nortasuna eman zien hala Bizkaiari nola Gipuzkoari. Beharbada lehenengo urte edo hamarkadetan Gasteizen pare egon ez arren, Gasteizen foku “lehiakide”ak sortu ziren Iruñea baino askoz ere

hurbilago: Gasteizen sortutako berrikuntzak finkatu eta areago heda zitzaketen Bilbok, Durangok edo Arrasatek, baina beste berrikuntza batzuk ere sortu ziren mende horietan, eta egitura multifokal horrek eremu txikiagoko berrikuntzak eragin bide zituen.

Hemen iruzkindutako ezaugarrietara itzulita, lehen begi-kolpean **edutsiren* gramatikalizazioa eta $Vj(t)z > Vj(t)x$ palatalizazioa berdin-antzean azal litezke Bizkaitik zein Arabatik abiatuta: ditugun datuak oso urriak dira, eta, ezer argi ikustekotan, mendebal zabalaren barruan Bizkaiaren, Arabako erdi-mendebalaren eta Debagoienaren arteko konbergentzia-eremu bat ikusten da. Foku berritzaileei eta berrikuntzen difusioari begira, aldiz, hemen aztertutako berrikuntzen jatorria Gasteiz izan zela onartzeko bide bakarra Urgellek (2006) eta Zuazok (2010a) aipatutakoa da; alegia, garai batetik aurrera (Erdi Aroaren amaiera aldera) Gasteizen indarra ahulduta zegoela, ez zuela ahalmenik berrikuntzak nagusiarazteko, ezta Araban ere, erdi-ekialdeko testuetan, Lazarragarekin berarekin hasita, polimorfismoa ageri baita.

Hedaduraren eta sistematikotasunaren ikuspegitik, egoera oso bestelakoa da Bizkaian: ezaugarriak eurak deskribatu ahala ikusi denez, arestiko lau berrikuntza horiek sistematiko ez ezik bakar ere badira Bizkaian: jaurreirian eta eremu mugakideetan (Aiaraldea, Deba ibarra) daude inon baino indartsuago, eta horri ezin zaio ez ikusiarena egin. Nire ustez, eremu txikiagoko berrikuntzetako batzuk Bizkaian sortutzat joaz errazago azaltzen dira geografia- eta zatiketa-gaiak.

Komitatiboko *-gaz* markaren azterketa xeheak horren aldeko argudio garbia ematen du: Gasteizen XVI. mendean lekukotzen ez den ezaugarri bat, Arabako erdi-mendebaleko testu (eta hizkera moderno) gehienetan nagusitzen ez dena, ezin da Gasteiztik edo Lautadatik hedatua izan. Landuccik ez badakar *-gazen* adibiderik eta lurraldearen ipar-ekialdean *-gaz & -ki & -kin* lehia edo polimorfismoa ageri bada XVI. mendean geroztik, foku berritzailea beste nonbait bilatu behar da; zehazki, ezaugarria indartsuen ageri den lekuan: Bizkaian. Ezaugarriak Bizkaian aparteko indarra zuela erakusten du, halaber, berrikuntza berankorxeago batek, pluraleko *-akazek*: Bizkaiko sartaldeari eta Durango aldeari lotzen zaio, bertan du inon baino sistematikotasun handiagoa, eta Bizkai barnean Bilbotikoa dela iradokitzen du banaketa horrek.

Adizkietako $a + a > ea$ disimilazioaren kasuistika berbera da: kasu horretan ere, Bizkaian dago inon baino hedatuago eta indartsuago berrikuntza, eta Bizkai barnean Bilbo aldeko fenomenologiak beste leku batzuetan ez dagoen hedadura (aditz gehiagotan gertatzea) islatzen du. Horiek aintzat hartuta, beraz, *-gaz* eta adizkietako $a + a > ea$ ez ezik, eredu

geolinguistiko bertsua duten beste bi ezaugarri ere Bizkaitikoak direla begitantzen zait: palatalizazioa eta **edutsiren* gramatikalizazioa, Bizkaian inon baino zaharrago dirudiena, Euskara Arkaikoa baino lehen **nin* desagerrarazi baitzuen jaureerrian.

Hona iritsita, nire ustez Bizkaian sortutako berrikuntzek Araban duten hedadura azaldu behar da. Azken batean, ezaugarri bat mendebalaren bi muturretan (demagun Bizkaiko sartaldean eta Agurainen edo Sabandon) agertzen denean, errazagotzat jo izan da Arabako Lautadatik hedatu zela proposatzea, eremu batekin eta bestearekin lotura sarriak izan dituen lurraldea izan baita. Bilboren eta Bizkaiaren eragin-esparruak urrutiegi ikusi dira, eta azaltzen/onartzen zailtzat jo daiteke berrikuntza bat Bizkaian sortu eta Gasteiztik igaro gabe Araban barrena hedatu izana. Egoera edo dinamika hori azaltzeko, ez da aparteko edo ezohiko argudiorik bilatu behar: Mendebaleko Euskara Zaharraren ezaugarri zaharren Arabatiko difusioa azaltzeko argudioek berdin balio dute honetarako; alegia, ezaugarrien difusioa pertsonen eta pertsonen osatutako erkidegoen arteko harremanen bidez gertatzen bada, bidez bideko difusioaren proposamena balia daiteke hemen ere. Are gehiago, badaude horren aldeko datu historikoak Erdi Aroaren amaieran, Arabako bide-sare nagusiari eta lurraldea zeharkatzeko Gasteiztik igaro behar izateari / igaro behar ez izateari loturik.

Erdi Aroaren amaierako (XIV.-XV. mendeak) askotariko gatazken artean, Gasteizek Araban zuen kokapen geostrategikoari eta Arabako bide-sareari lotuta sortutakoak daude: Gasteizek lurraldea zeharkatzen zuen jendea erakarri nahi zuen, zergak ordainarazteko, hirian ostatu harrarazita dirua irabazteko, ordaindu beharreko zerbitzuak inposatzeko, eta abarrerako. XIV. mendean, esate baterako, Petri I. Gaztelakoak garaiko gasteiztar merkatariei gida-zerbitzuak ez kobratzeko agindua eman zuen, bai eta beren joan-etorriak ziurtatzekoa ere. Mendearen amaiera-amaieran, Henrike III.ak Joan I.ari emandako pribilegioa baietsi zuen: horren arabera, Miranda de Ebrotik eta Argantzondik Bizkairantz eta Gipuzkoarantz zihoazen azokariak Gasteiztik igaro behar zuten, derrigor. Hain zuzen ere, badirudi azokariak Gasteiztik igarotzea saihesten zutela, arestian aipatutako arrazoi ekonomikoengatik. Hala dio aipatutako pribilegioaren baiespenak:

Fazemos vos saber que a nos fue fecho entender que las rrecuas de los mercadores e azemileros e viandantes que vsan andar de parte de Burgos a Viscaya e Guipuscoa, que solian andar por la dicha villa de Bi/toria; otrosi las rrecuas que salian de parte de Viscaya e pasauan por Aluina e las azemilas e otros rrecuajes que salian de Guipuscoa, asi de parte de Yhurrieta commo de parte de Saluatierra, que solian andar por la dicha villa de Bitoria con sus mercadurias e con las cosas que tratan; et que agora que vsan andar por fuera de la dicha villa de Bitoria e yazen por las aldeas e por otras partes, por lo qual se encubren los nuestros diezmos e otros de los nuestros pechos e derechos; [...] Ca nuestra merçed e voluntad es que las dichas rrecuas anden por la dicha villa de Bitoria segun diz que lo acostrumbraron andar en tiempo del rrey don Alfonso nuestro auuelo que Dios perdone,¹⁹⁵ e non por otras partes. (González & De la Hoz, 1991: 45-46)

¹⁹⁵ Gaztelako errege Alfontso XI.az (1311-1350) ari dela dirudi.

Et agora el dicho conçejo e omes buenos de la dicha villa de Bitoria en-/ biaronme pedir por merçed que mandase guardar las dichas cartas que aqui van encorporadas en todo, segun que en ellas se contiene, mandando a las rrecuas que andan por Alaua e van a Mondragon e a Durango e a otras partes, e vienen de Guipuscoa e de Viscaya e de otras partes que traen sus mercaderias, que andudiesen por dentro/ de la dicha villa de Bitoria e non por de fuera della. (González & De la Hoz, 1991: 47)

XV. mendearen hasieran Joan I.ak Aguraini baietsi zion Henrike II.aren albaran bat. Hain zuzen, horren bidez baimena eman zitzaien Aguraingo bizilagunei Bermeotik eta Bizkaiko beste leku batzuetatik itzultzean Legutiotik igarotzeko, Gasteiztik igaro gabe:

Nos el Rey faziemos saber al juez e a los alcaldes e/ alguaziles e otros ofiziales qualesquier de la villa de Bitoria e a los arrendadores de los diezmos e a qualquier e a qualesquier de vos, que el conçejo e ofiziales e omes buenos de Saluatierra de Alaua nos enbiaron dezir/ que fue siempre uso e costumbre de muy grand tiempo aca que, quando algunos vezinos de la dicha villa ouiesen de venir de Bermeo o de otros logares algunos de Vizcaya para la dicha villa de Saluatierra con sus mercadu-/ rias, que vsaron e acostunbraron de venir por Villareal de Alaua para la dicha villa, e que agora que vosotros, alguno de vos o otros algunos, que les costrenides e apremiades que vayan por la dicha villa de Bitoria/ non seyendo su camino por y, porque sy por Bitoria ouiesen de venir que se les seguia grand dapno e agrauio e seria contra la costumbre que usaron de grand tiempo aca, e otrosi que se les faria el camino mas/ luengo. E enbiaron nos pedir merçed sobre esta rrazon. Porque vos mandamos, visto este nuestro aluala, que s ien tiempo del rrey don Anlfonso nuestro padre que Dios perdone, los de la dicha villa de Saluatierra acostunbraron de yr e venir con/ sus mercaderia por el dicho camino de Villarreal de Alaua, que les non costringades nin apremiades que vayan agora por la dicha villa de Bitoria, nin por otra parte alguna, saluo por el camino que yuan e venien en el dicho tiempo. (González & De la Hoz, 1991: 51)

Aurreko pasarteek eta XIV.-XV. mendeetan datatutako beste batzuek (ikus bilduma oso bat González & De la Hoz, 1991 lanean) Erdi Aroaren azken bi mendeetako dinamika sozioekonomikoak islatzen dituzte: hegoaldetik iparralderantz (Gaztelatik eta Arabatik Bizkaira eta Gipuzkoara) eta iparraldetik hegoalderantz bidaiatzen zuten merkataria, azokari, saltzaile, gida, ostalari eta abarren berri ematen dute, eta merkataritza-gune zehatzak (Bermeo, Arrasate, Durango, Agurain, Legazpi, Urduña, Orozko...) aipatzeaz gain, horietara iristeko ibili beharreko bideak eta igaro beharreko lekuak ere aipatzen dira.

Hemengo aztergaiari dagokionez, Agurain Bizkaiarekin eta Gipuzkoarekin lotzen zituen merkataritza-bideak aparteko interesa du: salerosleek Legution barrena joateko ohitura zuten, besteak beste bidaia laburragoa zelako eta Gasteizen geratzeaz gain zergarik ordaindu behar ez zutelako: ageri da, ageri, Bizkaia (eta Gipuzkoa) Arabako Lautadaren iparraldearekin eta ekialdearekin lotzen dituen dinamika sozioekonomikoa eta horri lotzen zaion eta Gasteiz ukitzen ez duen bide bat: Micaela Portillak (1978) irudikatutako kartografiaren arabera, Legutio bidegurutzea zen, Legutiotik Bizkairako eta Gipuzkoarako sarbidea baitzegoen Ubidean, Otxandion eta Aramaion barrena (gaur egun legez), eta hego-ekialdera eginda bi bide balia zitezkeen ekialdera iristeko.

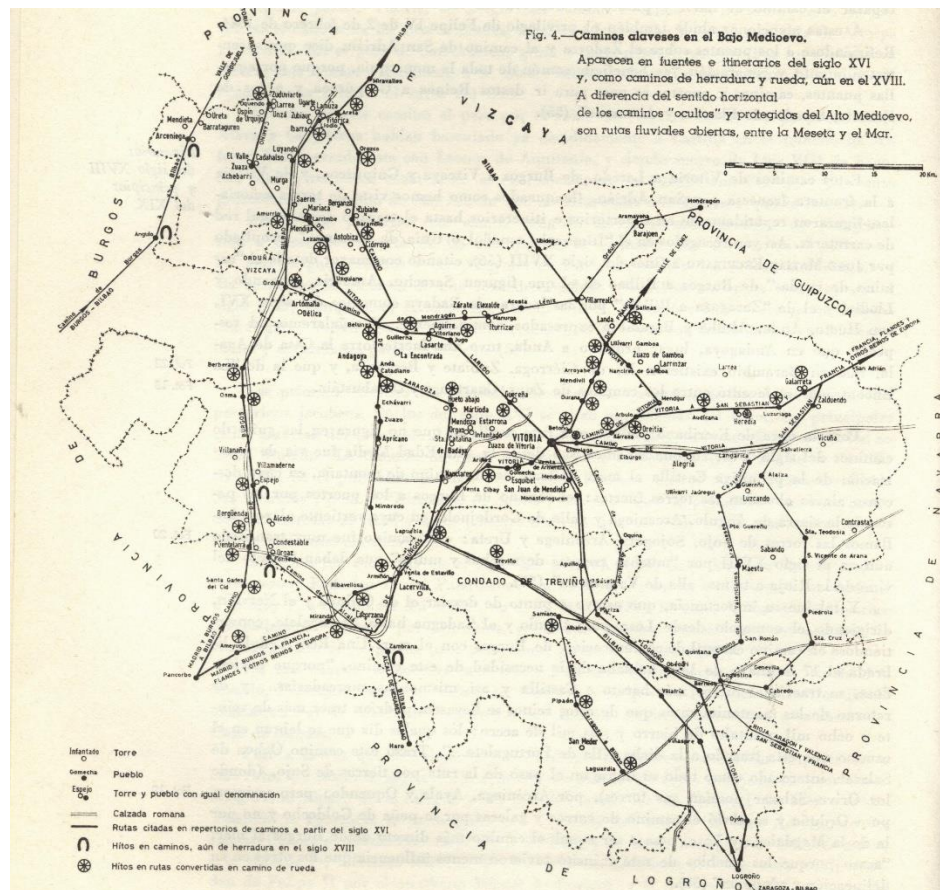

15. irudia. Arabako bideak Behe Erdi Aroan (Portilla, 1978)

Datu linguistikoek islatzen dituzten banaketek geografiaren eta historiaren ikuspegitik ere azalpen koherentea izan dezaketela dirudi, aparteko edo ezohiko argudioetara jo gabe: Arabako Lautadatiko berrikuntzen difusio-moldea azaltzeko erabilitako ikuspegi berbera, bidez bideko difusioa proposatzen duena, nahikoa dateke Bizkaitiko berrikuntza jakin batzuen hedadura zabala azaltzeko.

10.6.2 Bizkaiari lotutako berrikuntza gehiago

Atal honetan aipatutako ezaugarriez gain, lan honetan aztertutako beste lauk ere lotura hertsia dute Bizkaiarekin: singularreko zehar-kasuen gainean eraturako 1. eta 2. graduko erakusle pluralek, *-rantz(a)* kasu-markak, *-txo* txikigarriak eta **edunen* 1. eta 2. pertsonetako *-o*-errodun adizkiek. Horien eremua orain arte irudikatutakoena baino txikiagoa da, eta txikitasun horrek berrikuntzen kronologiarekin eta fokuarekin du lotura. Erakusleei dagokienez, jaurerrian bakar dira lehenengo testuetarik, eta horretatik kanpo gutxi hedatzen dira: Arabako ipar-mendebaleko testuetan eta Betolatzaren dotrian daude, baina ez dago arrastorik Lazarragarenean, adibidez. Gipuzkoan ere oso eremu mugatua dute: Debagoienean

dokumentatu dira, hala nola Amilletaren dotrinan eta Eibarko testuetan. *-txo* atzizkiaren banaketa antzekoa da: Bizkaian eta hurreko eremu mugakide txikiren batean besterik ez da ageri. *-rantz(a)*ri dagokionez, eremu are txikiagoa hartzen du, Bizkai osoan ere ez baitago. Hein batean, Bizkai sartalde eta erdialde zabaleko *-agaz/-akaz* bikotea gogorarazten du, eta banaketa geografiko hori berrikuntzaren fokua ez Bizkai erdialdean, ezpada mendebalean (Bilbo aldean) jarrita hobeto azaltzen delakoa daukat.

10.7 Bilboko euskararen izaera

Bilboko euskarak Bizkaiko zein mendebaleko euskararen egituratzean izandako eraginaz ezer gutxi esan da, eta are gutxiago zehatz ikertu. Funtsean, bi ikuspegi kontrajarri azaldu dira: Urgellen (2006: 945) arabera, XIV. mendean geroztik zenbait ezaugarriren (aditziak zituen orduan aztergai) berrikuntza-fokua izan zitekeen Bilbo; Zuazoren (2010a: 182, 2014: 55, 2019: 60) ustez, ordea, Bilboko euskara gordetzaileria izan da nagusiki, eta sasoiaren sasoiaren egoera soziolinguistikoek eragin ei dute aparteko eraginik izan ez izana Bizkaiko eta mendebaleko euskararen.

Nik neuk batago egiten dut Urgellen ikuspegiarekin bai datuek, bai ezaugarrien difusioari buruzko estandarrek erakusten dutenagatik. Atal honetan, bada, Bilboko euskararen izaera eta Bilbok Bizkaian eta mendebalean izandako kokapen geolinguistikoa izango ditut hizpide: hau ez da hain zabala izan daitekeen ikergai bat agortzeko eta guztiz ebatzeko lekua, baina zenbait ideia gogoan hartzea baitezpadakoa da okerbideak saihesteko eta iraganeko errealitate (sozio)linguistikoaz irudi egiantzekoagoa izateko.

Bilboren eragina apala izan delako ideia Zuazok garatu du azken urteotan inork baino gehiago, eta hark esanak aztertuko ditut hemen nagusiki. Zuazok (2010a: 181-186, 2014: 49 eta hurrengoak, 2017: 10, 2019: 60) emandako ideia nagusiak dira hauek (darabilen terminologia mantendu dut):

- Bizkaiko biztanleria-gune nagusiak Oiz eta Sollube mendialde-inguruak izan ziren Antzinatean (García Camino, 2002), eta ziur asko horiek izan ziren berrikuntza linguistiko bizkaitar nagusien fokua; zehazki, Durango ↔ Zornotza ↔ Gernika ↔ Bermeo ardatzean eta Gasteiz kostaldearekin lotzen duen bidearen inguruan dauden eremuak dira.
- Bilboren handitasuna berankorra izan zen, XIV. mendean geroztikoa, eta ordurako mendebaleko euskara osatuta eta finkatuta (egituratuta) agertzen da.
- Iraganean moda linguistikoak mantso hedatzen ziren; beraz, pentsatu behar da mendebaleko euskara zenbait mende lehenago sortu zela.

— XVIII.-XIX. mendeetarako gaztelania oso hedatuta zegoen Bilbon, eta Bilboko euskararen gainbehera aski lehenago hasia bide zen.

Nire ustez, ikuspegi-arazoa dute Zuazoren proposamenaren zenbait puntuk; zehazki, tarteka anakronismo-zantzuak daude, historia berreraikitzeke ahalegina egiten baitu garai oso diferenteetako datuak (historikoak zein linguistikoak) erabiliz. Zuazok (2010a, 2014, 2019: §2) bat egiten du Mitxelenaren (2011 [1981]) Euskara Batu Zaharraren ideiarekin, eta besarkatzen duten eremuaren arabera bereizten du zenbait ezaugarriren kronologia; alabaina, gogoan hartu behar da VI.-XII. mendeetatik Zuazok *mendebaleko euskara* deitzen duen euskalkira¹⁹⁶ bitartean hainbat mende igaro zirela, eta mende horietan nabarmen aldatu zela euskara. *Mendebaleko euskara* izendapena erabiltzea garairik garai *mendebaleko euskara* zer izan den zehaztu barik nahaste-iturri da (§1.2, §2.6), bertsio modernoenean *bizkaieraren* pareko baita *mendebaleko euskara* hala ezaugarritz nola hedaduraz; baina, ezaugarri eta hedadura horiek ez ziren berberak hiru, sei edo hamar mende lehenago.

Lehenengo puntutik hasita, arestian VI.-XII. mendeak aipatu izana ez da ausazkoa: García Caminoren (2002) ikerlanean Bizkaiko indusketa arkeologikoak eta biztanleria-guneen azterketa egiten dira; zehazki, VI.-XII. mendeen artekoak dira aztergai, eta horiekin lotzen ditu Zuazok berrikuntza linguistiko bizkaitar nagusien fokuk:

Probablemente fueron esos mismos los focos de donde partieron las principales innovaciones lingüísticas vizcaínas, más concretamente, desde el eje formado en torno a las localidades de Durango, Amorebieta, Gernika y Bermeo, localidades situadas a lo largo de una vía de comunicación importante, que unía Vitoria con la costa. (2010a: 182; ikus, halaber, 2019: §3)

Ezin uka dezaket Bizkaiko euskararen egituratze-prozesuan egungo Durango, Gernika eta Bermeo aldeek berebiziko eragina izan zezaketenik, baina ez dakit zein berrikuntza heda zitezkeen zehazki Sollubeko eta Oizko mendialdeetatik Bizkai osora garai hartan.¹⁹⁷ Bizkaiko berrikuntza zaharrenean artean (i) *-io-ren adizkietako kontsonante berrezarria (*dĩõ > diño*); (ii) adlatiboko *-rantza* aldaera; (iii) **edunen* adizkietako *-o-* (*dot, dozu*), (iv) aditz-izenetako *-tuten* aldaera; (v) *-txo > -txu* aldaera; eta (vi) erakuslea izenaren aurretik jartzea (*honeek gauzok* ‘gauza hauek’) aipatzen ditu Zuazok (2014: 55-58), baina horiek ez dira VIII.-XI. mendeetakoak:

¹⁹⁶ Funtsean, Bonaparteren *bizkaiera* eta Araban galdutakoa: “Mendebaleko euskara” deituko dudana Bizkaiko alderdi euskaldunean, Gipuzkoako Deba ibarrean eta Arabako Aramaio eta Legutio udalerrietan erabiltzen da gaur egun. Dirudenez, Araba guztia ere eremu horretakoa zen antzina; baita, beharbada, Burgosko eta Errioxako alderdi euskalduna ere” (Zuazo, 2017: 9).

¹⁹⁷ Bide batez, lauhun urteko denbora-tartea da, historialariek gutxienez bi garaitan bereizi izan dutena: “La Alta Edad Media vizcaína ofrece una fácil subdivisión en dos partes: la primera, abarcaría desde el siglo V, aproximadamente, hasta mediados del siglo XI. [...] La segunda parte de la Alta Edad Media vizcaína nos llevaría de mediados del siglo XI a fines del XII” (García de Cortázar, 1973: 7).

(i), (iv) eta (vi) Euskara Zaharrekoak dira,¹⁹⁸ (iii)-rako ez dirudi **da(d)ut* > *dot*, **da(d)ugu* > *dogu*... diptongo-murrizketarako Euskara Arkaikoa baino askoz urrunago joan behar denik Lazarragaren, Landucciren,¹⁹⁹ *Refranes y sentencias* bilduman eta Betolatzaren polimorfismoaren argitan; (ii)-ren eta (v)-en hedadurak ere aldaeron berritasuna islatzen du: inon erabiltzekotan, Bizkai barruan erabiltzen dira, eta (ii) erdi-sartaldean bakarrik. Ezaugarriok Bizkai erdialdean sortuak izango balira, beraz, ez lirateke García Caminok (2002) hizpide dituen komunitateek sortuak eta ez lukete ezelako loturarik izango Erdi Aroko zatiketa dialektal nagusiekin.

Biztanle gehienak inoiz Sollube eta Oiz inguruan bildu izana datu garrantzitsua da Bilbo aldearen pisu demolinguistiko txikiagoaren alde hitz egiteko; baina, nago ikuspuntu historikotik ere osatu egin behar dela zenbait datu. García Caminoren (2002) azterketa sakonaren helburuetako bat da argitzea non zeuden Bizkaiko biztanleria-gune nagusiak Antzinate Berankorraren ondoren eta hiribildu nagusien fundazio-garaia baino lehen; hots, aipatutako VIII.-XII. mendeen artean. Dentsitate demografikoa eta biztanleria-gune eta -sareak berreraikitze iraganeko bizilekuen arrastoak erabili ohi dira, eta horien argitan bai, ematen du Erdi Aroan biztanle gehien egungo Durango eta Gernika-Bermeo aldeetan metatzen zela (*cfr.* García Camino, 2002: 534). Aitzitik, bizilekuenak ez ezik, bestelako elementuen arrastoak ere erabili ohi dira berreraiketa-lan horretan, hala nola adbokazioak, elizen hondarrak eta arrasto arkitektonikoak, nekropoliak, hondar funerarioak eta gaztelu-gotorlekuak.²⁰⁰

Bizkaikoei begiratuta (García Camino, 2002: 530-534), Oiz eta Sollube inguruetan²⁰¹ halako ugari daude, baina ingurumari horietatik kanpo ere behin eta berriz agertzen dira Gorbeia eta Ganekogorta mendiguneetan,²⁰² Bizkai sartaldean. Goi Erdi Aroan, beraz, ezin hitz egin daiteke Sollube-Oiz eremuaz bakarrik: beste eremu batzuetan ere biztanleria-gune

¹⁹⁸ (vi) dela eta, bereizi egin behar dira, gainera, [erakuslea + izen-sintagma + *-au/-ori/-ok*] eta [erakuslea + izen-sintagma + *-a/-ak*] egiturak: lehenengoa Euskara Zaharrekoa da (*cfr.* *VJesus 10 honèc circumstancie bioc*; Kapan 25 *ori gustiori*), eta bigarrena Lehenengo Euskara Modernokoa (*cfr.* *DotrSerm 134 au lecue*; Sarria 1 *oneic gustiyac*, *Errosariyo 61 há sentenciya afrentosoa*). Biak dira gutxiengoak zein bere garaian.

¹⁹⁹ Landucciren *dui* formak direla eta, ikus Aldairen proposamen hau: “La monoptongación en *-u-* de *e(d)un* en Vitoria parece tratarse de un fenómeno mucho más tardío (Aproximadamente ya de los siglos XV o XVI)” (Aldai, 2014: 225).

²⁰⁰ *Cfr.* “Estas referencias de diversa naturaleza, que permiten completar el mapa de distribución del poblamiento de Bizkaia en la Edad Media, parecen estar reflejando realidades complementarias bajo puntos de vista diferentes, al mostrar todas ellas la existencia de asentamientos territorialmente consolidados” (García Camino, 2002: 170).

²⁰¹ Baina egoera nabarmen aldatu zen mendialde batean eta bestean garai batetik bestera: “En este sentido se ha de reconocer el peso mayoritario del macizo del Oiz en la alta Edad Media, frente a la tenue ocupación del Sollube que, por el contrario, presentaba mayor presión en época romana” (García Camino, 2002: 296).

²⁰² *Cfr.* “Para concluir, recordaremos las características de las necrópolis conocidas en el territorio entre los siglos VI al VIII: topográficamente ocupan las terrazas de las laderas montañosas de tres zonas de Bizkaia englobadas en las estribaciones de los macizos de Ganekogorta, Sollube y Oiz, y en ocasiones ocupadas incluso con los mismos fines desde el siglo IV” (García Camino, 2002: 248).

garrantzitsuak egon ziren, eta Sollube eta Oiz inguruetan egoera ez zen bera. Hemen, nolana ere den, hizkuntza-ezaugarriak interesatzen zaizkit gehien, eta oraindik ere ez dut ikusten, hurrengo puntuetan zehaztuko dudanez, zein izan litezkeen VIII.-XII. mendeetan Sollube-Oiz aldetik heda zitezkeen berrikuntzak.

Zuazok mendebaleko euskararen datazioaz zioenez, “para esa época [XIV. mendea] el dialecto occidental se encontraba ya perfilado y consolidado” (2010a: 182). Are gehiago: “Teniendo en cuenta la lentitud con la que en épocas pasadas se extendían las modas lingüísticas, hemos de suponer que su origen se remonta necesariamente a varios siglos antes” dio (2010a: 182). Hots, Zuazok gogoan duen *mendebaleko euskara* sortua zegokeen XIV. mendea baino lehen, nahiz eta ez duen data zehatzik aipatzen.

Ez dakit zein den *moda linguistikoak* iraganean mantsuago hedatzen zirelako ideiarene funtsa, are garai zaharrenetarako ditugun ebidentziek denetarik islatzen baitute, espero zitekeenez, ezaugarriaren arabera (*cf.* XII. eta XIII. mendeetako datuak bokalerdiaren ondoko palatalizazioari dagokionez edo aoristoaren galera orokorrari buruzkoak, esate baterako).

Alde batetik, arazotsua da dialektoa XIV. menderako finkatuta zegoela esatea eta ondoren dialekto horren ezaugarriak deskribatzean ematen diren ezaugarrietako asko data hori baino askozaz modernoagoak izatea. Beste alde batetik, data hori baino lehenagokotzat zein data horretakotzat jo daitezkeen berrikuntza batzuek ez dute bat egiten Zuazok gogoan duen *mendebaleko euskararen* eremuarekin: $a + a > ea$ disimilazioaren eta [partizipio + *egin*] perifrasiaren hedadura ez da **edutsirena* eta bokalerdiaren osteko txistukariaren palatalizazioarena, ez eta *-txu* txikigarriarena ere; lehenengoak unitate linguistiko zabal bati dagozkio, bigarrenak unitate horren zatiketa bati eta azkenak beste azpizatiketa bati.

Bizkaiko egungo euskarak edo *bizkaierak* ezaugarri horiek guztiak ditu, baina Zuazok aipatu ohi duen *mendebaleko euskara ca. X. mendez* geroztik eta gaur egunera arte ezaugarri bereizleak metatu dituen euskara da, ez XIV. menderako egituratuta zegoen dialektoa: XIV. mendean existi zitezkeen Mendebaleko Euskara Zaharra, horren zatiketa handi bat mendebalean eta lurraldekako berrikuntzak, baina horiek definitzeko ezaugarri linguistikoak aipatu behar dira, eta banan-banan aztertu behar dira bakoitzak eskaintzen dituen aukerak.

10.7.1 Bilboko euskararen ustezko gordetzailetasunaz

Bilboko euskarara itzulita, hiribilduko euskarak zenbait edo hainbat arkaismo esanguratsu gorde ditu, baina ezaugarri horiek ez dira Bilbon bakarrik gorde: Bizkaiko sartaldearen eremu zabalagoetan ere gorde dira, ezaugarria zein den. Bereziki esanguratsu egiten zaizkit oraintsu arte iraun duten aditzaren morfologiaren esparruko arkaismoak, beste

ikertzaile batzuek ere aipatutakoak, hala nola aoristo perifrastikoaren aleak (Aldai, 2008; Gaminde 1995: §4), **edunen* adizkietako *-de* pluralgilea (Zuloaga, 2021a) eta *-te* alomorfoa aditz-izenetan (Urgell, 2006: 924).

Era horretako arkaismoen argitan, Bilboko euskara gordetzaile(ago)tzat jo izan da, eta ildo horri jarraikiz baztertu zuen Zuazok mendebaleko euskararen sorreran eta bilakabidean aparteko eraginik izan izana. Aitzitik, kasu honetan ere eremu zabalagoa hartu behar da aintzat: Bizkai sartaldeko (ezen ez Bilboko bakarrik) euskara Euskal Herriko gainerako hizkeren aurka izan da gordetzaile ezaugarri zehatz horietan, ez Bizkaiko edo mendebaleko euskararen barne-dinamiken barnean bakarrik. Azken mendeotan behintzat bazter-eremu batean egon da Bilbo, eta hainbatetan aipatutako eta berretsitako ideia da neolinguisten lehenengo bi hatsarreek bildutakoa: arkaismoak bazter-eremuetan gorde ohi dira, erdigunean sortzen diren berrikuntzek zailtasun handiagoak baitituzte azken bazterretaraino iristeko.

XIV. menderako mendebaleko euskara egituratuta zegoela adierazteaz gain, XVIII.-XIX. mendeetako itzal handiko zenbait idazlek egindako iruzkinak ere aipatu izan ditu Zuazok (2010a: 182), gaztelaniaren eraginez Bilboko euskara gainbeheran zegoela erakutsi nahian. Zehazki, aipatutako Larramendiren *Hiztegi hirukoitzeko* aipu hau gogorarazi zuen:

Aunque en Bilbao se habla mal, pero no es assi en sus cercanias, donde la propiedad, y pronunciacion se conservan en su punto, y sucediera lo mismo en el mismo Bilbao, si en este punto se picaran algo mas de Bizcainos: ni en esto quiero decir, que no ay en Bilbao quien sepa bien su Dialecto, pues se hallan algunos. (Larramendi, 1745: xxjx)

Mogelen beste hauek ere hainbatetan aipatu izan ditu (Zuazo, 1987: 941-942, 2005: §1.4, 2010a: 182, 2019: 60-61):

Liburu berau ipintzea uste det Vizcaico eusqueran ere. Ez daquitenac uste dute Vizcai gucian esaten dala: *Ené, ara toroa plazaan manzania jaaten*. Bilbotarren erdi erdera erdi eusquera daucate Vizcai gucico euscaratzat. Ez da ordea ala. Eztitsuagoac dira guiputzen itzac; baña itzen eusqueratasun, garbitasun, ta eusquera legueen aldetic, ez dio ecer zor Vizcaicoac. (Mogel, 1800: xiv-xv)

Es preciso confesar ingenuamente, que está menos alterada en lo comun de Vizcaya (no hablo de Bilbao, porque parece que aquí se esmeran en sacar un *tercium quid* de la lengua castellana, y la bascongada, como alla algunas Israelitas con la hebrea, y la Babilonica). (Mogel, *apud* Villasante, 1987: 90)

Aurreko aipuek aparteko interesa dute soziolinguistika historikoaren ikuspegitik, Lehen Euskara Modernoan garaiko idazle nagusietarik bik Bilboko euskarari buruz zuten ikuspegia islatzen baitute. Halere, hasteko eta behin, ez dirudi biak parekoak direnik: Larramendik ahoskera (txistukarien neutralizazioa?) zuen gogoan, eta Mogelek lexikoa. Bestalde, Larramendik zein Mogelek izan zezaketen ikuspegi garbizaletik aztertu behar dira aipuok: Bilboko lekukotasunen argitan, XVIII., XIX. zein XX. mendeko bilbotar batek ez luke esango ez *toroa*, ez *manzania* (bide batez, ezta *jaaten* bokal bikoiztunik ere XIX. mendean): “Mogelena,

beraz, gehiegikeria eta trufa dateke, bere markinatartasunaren harrotasuna kontrastez nabarmentzeko modua” (Saiz & Ros, 2001: 75-76).

Aipu horiek ez dira, nire ustez, Bilboren eragin ezaren erakusgarri: gehienez ere idazle garbizale bik (XVIII. mendean eduki zitekeen garbizaletasunarekin) Bilboko euskaraz zuten irudia islatzen dute. Egia da (eta are aurreko menderako, IbarC kronikaren arabera; *cfr.* Arriolabengoa, 2008: 40) Bilbo hiri elebiduna zela ordurako, baina Euskara Zaharrera arte, gutxienez, eta beharbada arean beranduagora arte, Bilbo ez dela izan Bizkai sartaldeko euskararen azken muga (*cfr.* Mounole & Gómez-López, 2018: 476; Mounole & Lakarra, 2018: 365; Saiz & Ros, 2001).

Bilboren balizko foku-izaera dela eta, bi alderdi hartu behar dira kontuan: (a) XIV. menderako ez bezala, Lehen Euskara Modernorako bai, sortuak ziren *bizkaieratzat* jo izan den dialektoaren ezaugarri gehienak; (b) Larramendik gaitzesten zituen ahoskera-gaiak txistukarien neutralizazioari balegozkio, Bilbo mendebaleko berrikuntza baten partaide zela erakutsiko luke; alegia, gaitzestekotzat jotako ezaugarria besteak beste Bilbon/Bilbotik hedatu zela eta, horrenbestez, bazukeela eraginik jaurrean; ikus Zuloaga (2020a: §5.2.4.1).

Bilboren izaera gordetzaileaz edo berritzaileaz aritzeko biderik artezena eta egokiena da hiribilduko bertako testuak aztertzea eta beste batzuekin erkatzea. Halaber, arkaismoez eta berrikuntzez berba egitean ezinbestekoa da gogoan hartzea zer zen berezitasun eta zer zen komun garaian-garaian: “El Aoristo Perifrástico, objeto de estudio del presente trabajo, es uno de esos arcaísmos que aparecen en gran proporción tanto en la colección de refranes de 1596 como en el manuscrito de Mikoleta” zioen Aldaik (2008: 405).

Begi-bistakoa da Gamindek Bizkai sartaldeko Bilboko zenbait auzotan XX. mendean bildutako aoristoak arkaismo direla,²⁰³ eta arkaismotzat jo daitezkeela, neurri batean, Mikoletaren adibideak; aitzitik, *Refranes y sentenciaseko* hizkera-ezaugarriak (ahoskerari ez beste mailei dagozkienak, behintzat) XV. mendekoak direla onartuta (Mounole, 2018 [2011]), errefrau-bildumako aoristoak sasoiko arautzat jo behar dira Meiden (1975) terminologian: *aoristo* deitutakoa arrunta zen Euskara Arkaikoan.

Beste alde batetik, ezaugarrien maiztasuna aintzat hartu beharra aldarrikatu behar da. Bilbon XX. mendearen amaieran hiztun bati edo gutxi batzuei aoristoaren adibideak bildu izanak ez dakar Bilboko hizkera dialektala darabiltenek aoristoa sistematikoki darabiltenik. Aldaik (2008) zehatz argitu zuenez, aoristoa zerabiltenek *egin* zerabilten lehenaldian, nagusiki

²⁰³ Ihartuak eta disfuntzionalak, dira, nolana ere den (ikus, halaber, aoristoa Euskara Arkaikotik Euskara Zaharrera bitartean galdutakotzat jo arren, Haranederren —mendeko perpausetan— zein Mendibururen —datiboan— lanetan —eta, zehatzago, otoitzetan— aurki daitezkeen arrasto ihartuak).

hirugarren pertsonetan eta ez forma bakar gisa. Azken horretan egin nahi dut indar: Gamindek Bilboren eta Nerbioi ibarraren arteko baserri-auzoetan (jatorrizko Bilbo zen Alde Zaharretik lauzpabost kilometrora), aoristoaren zenbait adibide ihartu bildu zizkien berriemaile bakan batzuei (Gaminde, 1988, 1994). Horrek, jakina, ez dio apartekotasunik kentzen ezaugarriari eta ezaugarria gorde izanari, baina neurri hobea edo errealistagoa ematen dio fenomenoari. Niri neuri arriskutsua iruditzen zait aoristoaren adibide horiek direla-eta Bilboko euskara *arcaizantetzat* jotzea (Zuazo, 2010a: 183) oro har: aoristoak gorde izana Bizkai sartaldearen bazter-izaerari dagokio, ez da Bilbok eskusiboki atxikitako arkaismoa: “NOR-NORI sailean sarrien agertzen dira Lemoizen hasita Erandioko Arriaga auzoraino itsasertzetik” (Gaminde, 1995: 549).

Testuak direla eta, *Enojaduric* kantak, Mikoletaren eskuizkribuak eta Joseph Aranzazugoitiak Bilboko eskribau-etxe batean 1770ean prestatutako galdetegiak aukera ona ematen dute hiribilduko euskararen izaeraz baieztapen sendoak egiteko. Ez ditut hemen bakoitzaren ezaugarri linguistikoak xehakatuko, baina testuok ezagututa, ezin esan dezaket Bilboko euskara Bizkaiko eta mendebaleko dinamiketarik kanpo ibili denik edo Bizkaiko beste edozein eremu baino gordetzaileagoa izan denik, oro har.

XVII. mendearen erdian gogoan hartzekoak dira zenbait berrikuntza positibo zein negatibo: Mikoletarenean ez dago bokal bikoitzik; *au* > *eu* diptongo-aldaketaren bat dakar; adizkietako *a + a* > *ea* disimilazioa sistematikoa eta, beste inon ez bezala, **edun* eta *egon* aditzetara (eta, agian, **ezanen* adizki batera) hedatuta dago zenbait kasutan, bakanak izan arren; berrezarria du bokal sudurkarien ondoko kontsonantea; abiatua du txistukarien neutralizazioa; txistukarien disimilazioen adibideak ditu; *-tzako* du destinatiboan; lehenengoz dokumentatzen du *-tuten* aldaera aditz-izenetan; *-nren* galera du lehenaldiko adizkietan, eta abar.

XVIII. mendearen bigarren erdiko galdetegi administratiboa Lehen Euskara Modernoko testua da bete-betean: ez du aparteko gordetzailetasunik edo berezitasunik islatzen. Agertzen diren arkaismo gehienak (adibidez, *-de* NORK pluralgilea **edunen* adizkietan, aditz-izenetan *-teren* bat edo *zein* ‘ez dadin’ erabiltzea) gaur egunera arte iritsi dira eta eremu zabalagoa dute Bizkai sartaldean. Bestalde, eremu zabalekoagoak zein txikiagokoak izan, Bilboko euskararen bizitasuna eta Nerbioi ibarraren iparraldeko euskararekiko lotura islatzen dute garaiko berrikuntzek: *e* > *i* / *_V* bokal-igotzea, *-ijV* kontsonante epentetikoa, beheko bokalaren asimilazioa, [erakuslea + izen-sintagma + *-au/-ori/-ok*] egitura, *hatanen* gramatikalizazioa *-anen* partez (*cfr.* 4r *ausiyatan* ‘auzi hartan’), sozietiboko eta instrumentaleko marken arteko sinkretismoa, *-mintu* aldaera, aditz-izenetako *-eta* atzizkia zein *eban* > *eben* ‘zuen’ ereduko asimilazioak aipa daitezke, besteak beste.

Hain zuzen ere, azken berrikuntza horien bidez irudika daitezkeen filiazio azpidialektalei begira, Nerbioi ibarraren iparraldeko hizkera bera agertzen da (*cfr.* Zuloaga & Antequera, 2019: §7). Fokua Bilboko euskaran jartzean halako isolamendu bat hartzen du ikergaiak, baina atomismoaren arriskua saihestu eta tokian tokiko hizkeren eta aldirikoen arteko loturak aintzat hartu behar dira lurraldearen antolamendu geolinguistikoaz era errealistagoan berba egin ahal izateko.

Bilboren gordetzailetasuna izatekotan ez hiribilduarekin baina Bizkai sartaldearen bazter-izaerarekin lotu behar delakoan, azken ariketatxo bat egingo dut; zehazki, Aiaraldeko *Dotrinazko sermoitegian* agertzen diren arkaismo nabarmenen zerrenda hartuko dut (Ulibarri, 2015), eta Mikoletarenean eta 1770eko galdetegian daudenekin alderatu, testu baten eta bestearen gordetzailetasuna alderatzeko. Hona hemen konparazioaren emaitza:

Ezaugarria	Mikoleta (1653)	DotrSerm (ca. 1770)	ZolloGald (1770)
Bokal sudurkariak	+ (behin)	+	-
Ablatiboa: <i>-rean</i>	+	+	-
<i>-tzaite</i> aditz-izenetan	+	+	-
<i>-ite</i> aditz-izenetan	+	+	+
Aditzoina	-	+	-
* <i>ezan</i> aditz laguntzailea	+	+	-
<i>jakin</i> aditz laguntzailea	-	+	-
Hurbiltze-adlatiboa: <i>-no</i>	-	+	-
<i>l-</i> aurrizkia	-	+	-
Aoristoa	+	+	-
<i>Ze(d)in</i> ‘ez dadin’	-	+	+

3. koadroa. Bilboko euskararen gordetzailetasunaz, konparazioa

Aztertutako hizkeren izaerari buruzko ondoriorik atera baino lehen zenbait zehaztapen egin behar dira: aditz-izenetako *-ite*, aoristoak eta *ze(d)in* oraindik ere entzuten dira Bizkai sartaldean; beraz, nahiz eta testuren batean ez agertu, kasu honetan (ere) ebidentzia negatiboa ez da ezaugarriaren faltaren erakusgarri. Bestalde, zerrendatutako ezaugarrien artean badaude Euskal Herriko mendebalean Araban bakarrik lekukotutakoak (*jakin* eta *-no*); beraz, ez da harrigarri Bilboko testuetan horien alerik ez egotea.

Laburra izan arren, kronologiaren ikuspegitik esanguratsua iruditzen zait konparazioaren emaitza: zerrendatutako ezaugarriak arkaismotzat jo daitezke sasoi batetik aurrera, baina ez bete-betean Mikoletaren sasoirako. Euskara Arkaikotik Euskara Zaharrerako

trantsizioa 1600. urtean kokatu zuen Lakarrak (1997a: 517), eta arestian aipatzen diren zenbait ezaugarriren galera eta bilakabidea aipatu zituen horren erakusgarri, baina ezaugarri horietako batzuek luzaroago iraun zuten Euskal Herriko mendebalean, bazter-kokagunea dela-eta espero zitekeenez; ez dira Bilboko euskarari (bakarrik) datxezkion ezaugarri gordeak: eremu zabalagokoak dira.

Erkaketa-koadro horretan arreta ematen duena da Mikoletaren sasoian arrunt(ago) ziren zenbait ezaugarri *Dotrinazko sermoitegian* agertzea ehun eta hamazazpi urte geroago, beste garai linguistiko batean: Aiaraldeko euskara gordetzaile agertzen da erkaketan, Bilboko euskara baino hainbat gordetzaileago. Izan ere, Mikoleta eta 1770eko galdetegia erkatuta, nabarmena da bilakabidea: Lehen Euskara Modernorako arkaismo izango liratekeen ezaugarri gehienak desagertuak ziren 1770eko Bilbon.

Azken orrialdeetan eztabaidara ekarritako datu eta ikuspegiek ideia argi bat defendatzen dute: ez dago arrazoi sendorik Bilbo Bizkaiko hirigune linguistikoki estrategikoen artean ez kokatzeko, ez eta berrikuntzen foku edo/eta inon sortutako eta inondik hartutako berrikuntzak hedatzeko pibot funtsezkotzat ez jotzeko ere.

Argi dago Mendebaleko Euskara Zaharreko berrikuntza zaharrenak ez zirela Bilbon sortu, baina Mendebaleko Euskara Zaharraren barneko lehen zatiketa handia hezurramitzen duten zenbait ezaugarri Bilbon sortuak edo/eta Bilbotik zabalduak izan litezke aparteko arazorik gabe: gogoratu adizkietako $a + a > eaz$ proposatutakoa, eta bokalerdien ondoko palatalizazioaren, **edutsiren* zein (are) *eginen* hedadurak iradokitzen duten lotura sendoagoa.

Horiez gain, aintzat hartu beharko litzateke sozietiboko *-gaz/-kaz* bikotea bakar dela garai guztietako testuetan Bizkaiko erdi-sartaldean, eta beste horrenbeste gertatzen dela norabide-adlatiboko *-rantz(a)* aldaerarekin eta *-txu* txikigarriarekin: Zuazok (2010a, 2014) ez ditu bi horiek aipatzen,²⁰⁴ baina Bizkaiko berrikuntzak Sollube-Oiz eremu zabaletik hedatu izan balira, bitxia izango litzateke hortik eskuin eta hurbil dauden Bizkaiko eremuetako batzuetara (Mundakako itsasadarretik eskuin dagoen kostaldea, eta Markina eta Durango aldeak) zabaldu ez izana. Nire ustez, horien hedadura errazago azaltzen da Bilbotik zabaldu zirela proposatuta: Durangok Bizkaiko sartaldearekin egiten du bat bi aldaera horietan, eta hori ere ez da zaila azaltzen Erdi Aroaz geroztik Mañarierreka eta Ibaizabal ibaien ibilguari lotutako bideak aintzat hartuta.

Eremu txikiagoko berrikuntzei dagokienez, Bilboren alde egiten dutela uste dut: Zuazok (2010a: 185, 2019: 62) *au > eu* bilakabidea aipatzen du Bizkai erdialdekotzat eta modernotzat,

²⁰⁴ Aitzitik, *-rutz* aldaera aipatzen du Arabako Lautadatik hedatutakoen artean (Zuazo, 2014: 52).

baina sartalde muturrekoa eta uste baino hiruzpalau mende lehenagokoa da adibide zaharrena: Mikoletak 9r *regüeldo - eupaza* (< *aho + pats*) dakar. Bestalde, Nerbioi ibarraren iparraldean gertatutako zenbait berrikuntza fonologikok halako uharte berritzaile bat sortzen dute Bizkai sartaldean, eta Bilboko euskarak horrekin egin du bat XVIII. mendearen amaieraz geroztik, gutxienez (*cfr.* Zuloaga & Antequera, 2019: §7): Bilbotikoak izatea ezin da baztertu.

10.7.2 Gogoetak difusioaz eta Bilboz

Berrikuntzen bilakabideari ikuspegi geografikotik begiratzean oro har bi alderdi aztertu ohi dira: berrikuntzaren hedadura eta berrikuntza hori nondik eta nora hedatu den. Euskal dialektologia diakronikoan ezer gutxi landu da azken puntu hori, eta landu denean berrikuntzen sorlekuan jarri izan da arreta: ezaugarriak non sortu ziren argitzeko proposamenak egin dira, eta horrek ekarri du aurrerapenik eta ikuspegi-aldaketa sakonik; besteak beste, mendebaleko euskararen egituratze zaharraz zegoen ikuspegi tradizionala irauli da, eta Arabaren eragina lehenetsi. Berrikuntzen sorlekuak aurkitzeak, ordea, ez du dena azaltzen: $a + a > ea$ Gasteiztik abiatu izanak azaltzen du zergatik iritsi zen berrikuntza Bizkaira, Gipuzkoara, Nafarroara eta Errioxara, baina ez du azaltzen zergatik ez zen iritsi Gipuzkoako kostalde gehienera eta zergatik hedatu zen Bizkai osora; halaber, ez da onartteraza txistukarien neutralizazioa Bilbotik zein Gasteiztik zuzenean hedatu zenik Hondarribira.

Oro har, sorlekua aurkitu (uste) izanak sorleku horietara bideratu du ikertzaileen arreta bete-betean, baina ezaugarrien hedaturari buruzko proposamenek ez lukete sorlekuan bakarrik oinarritu behar: berrikuntzak sorleku horretatik nora, noiz eta nola hedatu ziren ere aztertu eta azaldu behar da ahal den heinean. Gasteiz abiapuntu izateak azaltzen du $a + a > earen$ hedadura, baina ez dirudi Gasteizko euskarak eragin zuzena izan zuenik Berangokoan, Zamudiokoan, Morgakoan edo Berrizkoan.

Berrikuntzen difusioa aztertzeaz luzaroan arduratu direnek bestelako alderdi bat ere nabarmendu dute, eta ezaugarrien sorlekua difusioaren ardatz bakar bihurtzen duten ikuspegiak errefusatu dituzte:

Linguistic features (just as certainly very many, if not most, cultural features) are not diffused, nor do they diffuse, but given the proper circumstances, they are adopted as speech habits by members of outside speech communities. The picture customarily presented by linguistic geography of a diachronic type is in the nature of a photographic negative: it reverses the active and the passive sides in the transmission process, thereby replacing the proper notion of relatively free, and often even playful, selection by its very opposite, that of imposition by outside forces. (Winter, 1973: 137)

Euskal Herriko mendebalaz ari naizela, aurreko ideiarekin ez diot ezelako garrantzirik kendu nahi Gasteizen eragin zaharrari, ezta gutxiago ere; aitzitik, Gasteiz zenbait berrikuntza

estrukturalen sorleku izateagatik beste gune batzuk bigarren mailakotzat jotzearen eta horiei garrantzia kentzearen ideiarene edo joeraren aurka egin nahi dut. Ezin da berrikuntza zaharrenek Bizkaian aspaldirik zituzten sistematikotasuna eta hedadura azaldu Bizkaiko eta Gipuzkoako bide-sare eta biztanleria-guneek egituratutako eta baldintzatutako espazioa kontuan hartu gabe. Aldaketa Gasteizen gertatu zen, eta handik hedatu; aitzitik, jaurrerian berrikuntza hori hartzeko *prest* eta, areago, berrikuntza hori indartzeko eta jaurreriko azken ukuiluraino errebotatzeko *prest* zeuden hiztun-erkidego egituratuak zeudela pentsatzea ezinbestekoa da. Aurreko adibideari eutsiz, beraz, berrikuntza zaharrenek Gasteiztik abiatu ziren, baina Bizkaiko eta Gipuzkoako alderdi zabal bateko hiztunek lortu eta bermatu zuten berrikuntzaren arrakasta inondik iritsitakoa onartuz, euren hizkuntzan integratuz eta, areago, indartuz (gogoratu adizkietako disimilazioez esandakoa):

In still other instances, patterns may be more complex, with some features showing characteristics of both contagious and hierarchical diffusion. [...] *or with an area of late adoption eventually becoming the area of heaviest concentration [...] in a kind of geographical hypercorrection.* (Bailey et al., 1993: 385; letra etzana neurea da [EZ])

Taeldmanek bereizitako hiri-intsularitateen artean, beraz, ezaugarri zaharrenei dagokienez bigarren motatakoak izango liriteke Bizkaikoak: berritzaileak, inondik hartutako berrikuntza jaso, integratu eta erreplikak eragin zituzten neurrian, era berean konbergentzia- eta dibergentzia-prozesuak eraginez (Taeldman, 2005: 269). Bizkaiko hiriguneen artean, bada, Bilbo gainerakoekin batera sailkatu behar da puntu honetan. Bilbo ez da izan berrikuntzei uko egiten dien hiribildu kontserbadorea, dibergentzia bakarrik eragiten duena: era horretako hiribilduetan aurre egiten zaie berrikuntza exogenoei luzaroago, eta halakoetan tokiko nortasunari (nortasun linguistikoari, kasu honetan) eutsi nahiak eragin izan du gordetzailetasuna (*cfr.* Goosens, 1986; Kerswill, 2002a, 2002b; Sandøy, 1998). Aurreko atalean azaldutako argudio linguistikoak bestela interpretatu beharri maila soziolinguistikoan halako kontraesan bat gehitu behar zaio, beraz: ez dago arrazoi objektiborik pentsatzeko bilbotarrek euren hizkerari eutsi nahi izan ziotelako gorde zituztela aditz aoristoak edo zenbait alomorfo arkaiko.

Bilboko euskararen izaera mendebaleko euskararen bazter-kokagunearen testuinguruan azaldu behar da: bazter-hizkera delako gorde ditu zenbait arkaismo esanguratsu, inguru zabaleko hizkerek gorde dituzten legez; bestalde, Erdi Arokoak zein Lehen Euskara Modernokoak izan, inondik hedatutako berrikuntzak arazorik gabe hartu izan ditu Bilboko euskarak, eta mendebaleko euskararen beste ezaugarri esanguratsu eta egiturazko batzuen sorleku eta hedaleku ere izan zen Erdi Aroan: Arabako eta Bizkaiko euskararen arteko lotura estuagoak edo mendebaletik ekialderantz zabaltzen diren ezaugarrien hedatzea Bilbo aintzat hartu gabe azaltzea irrealia iruditzen zait.

Bada aipatu beharreko beste ideia bat ere: foku berritzaile zaharrez aritzean, zentzuzkoa da, egin izan den bezala, sasoiari-sasoiari hirigune garrantzitsuenak (soziopolitikoki, kulturalki eta abar) zein diren aintzat hartzea; aitzitik, tarteka balirudike erreleboka aldatu direla indar grabitatorioak: Iruñearen eta Gasteizen artean lehenengo, Gasteizen eta Bizkaiko erdigunearen edo Bilboren artean ondoren eta abar. Alegia, badirudi, eta inpresio hutsa izan daiteke, hirigune garrantzitsu izan direnen indarra apaldu arte beste hiriguneez ezer gutxi sortu edo eragin ahal izan dutela. Kontuak, ordea, konplexuagoak izan ohi dira egiazki: A hirigunea B hirigunea baino handiagoa edo garrantzitsuagoa izateak ez dakar B-k ezer sortu edo eragin ezin duenik harik eta A-ren indarra apaldu den arte. Dialektologian oinarritzko ikuspegia da muga dialektalak eta isoglosen muga edo ertzak eragin-indarrek talka egiten duten eremuetan agertzen direla, eta hori ikusten dugu Euskal Herriko mendebalean Erdi Aroan: Gasteizek sortu eta hedatu zituen berrikuntzarik zaharrenak, bidez bide eta beste lurralde batzuetako hiribilduek pibot-lana eginez. Ondotik, XII., XIII. eta XIV. mendeetatik aurrera, mendebal zabal horretan beste foku berritzaile batzuk sortu ziren, ez Araban baina Bizkaian, eta horietatik berrikuntzak ikusten ditugu Bizkaian eta eremu mugakideetan sistematikoki.

11 Ondorioak

11.1. Kontuak nola egiten diren (ezaugarri guztiak beregaintzat hartuta edo zenbait multzokatuta), lan honek 20-25 ezaugarri dialektalen azterketa dakar: zenbait aldaera lexiko, hasperenaren galera, ergatibo pluraleko markak, **edunen* diptongoa gordetzea 3. pertsonetan, *izanen* 3. pertsonako adizkiak, *ha & haek* erakusleak, *a + a > ea* disimilazio morfonologikoa eta horri lotutako zenbait fenomeno, datibo pluraleko markak, ablatiboko *-rean* marka, *-adu & -idu* partizipio-markak, *a + a > ea* disimilazio fonetikoa adizkietan, bokalerdiaren osteko txistukarien palatalizazioak, singularreko zehar-kasuetan oinarritutako erakusle pluralak, komitatiboko *-gaz* eta *-akaz* markak, hurbiltze-adlatiboko *-rantza* marka, *-txu* atzizki txikigarria, **edutsi* laguntzailea, *jagin & jakin* laguntzaileak eta **edunen* 1. eta 2. pertsonetako diptongoen bilakabideak.

Ezaugarri guztiek partekatzen dituzten tasun nagusiak dira antzinatasuna eta Euskal Herriko mendebaleko euskararekin duten lotura. Jakina, ezaugarri horiek ez dira azter zitezkeen guztiak, baina lan honen helburua ere ez zen monografia dialektal bat osatzea, ezpada Euskal Herriko mendebaleko ezaugarri esanguratsuen araberrako irakurketa-proposamenak egitea eta eztabaidarako gaiak ekartzea hala zatiketa kronologikoei nola geografikoei begira.

Helburua *Mendebaleko Euskara Zahar* deitu izan denaren ezagutzan sakontzea izanik, §2-n bildutako irizpide teoriko-metodologikoak baliatu eta kualitatiboki aztertu dira ezaugarriok, §4-n zehaztutako corpus nagusia oinarri. Funtsean, hizkuntzalaritza historiko-konparatistak eta dialektologia diakronikoak sortu eta landutako irizpideak baliatu dira, eta azterketa horrek bide eman du *Mendebaleko Euskara Zahar* deritzon garai eta eremu dialektal zabalari lotutako kronologia- eta geografia-gaiez irakurketak eta proposamenak egiteko.

11.2. Metodologiak ezarritako joko-arauei jarraikiz x. mendetik aurrera ikusten da argi edo argi-antzean eremu dialektal bat bereizten hasi zela Euskal Herriko mendebalean: berrikuntza partekatuek bidea ematen dute gerora *bizkaiera*, *gipuzkera* eta *arabera* deitu diren euskalki modernoan aurrekari linguistikoak berreraikitzeke. Denboran aurrera egin eta Euskara Arkaikora hurbildu ahala, berrikuntzak sortu eta metatu egiten dira mendebal zabalean, eta hasiera batean oso lauso ikusten zen bereizketa gero eta sendoago ageri da, nahiz eta Euskara Arkaikoko banaketa dialektalak urrun dauden Bonaparteren *bizkaieratik* edo Zuazoren *mendebaleko euskaratik* bai ezaugarrietan, bai geografian.

Erdi Aroari dagokionez, ezaugarrien azterketa gramatikaetik eta geolinguistikotik abiatuta, hiru geruza kronologiko bereizi ditut lan honetan, eta geruza bakoitza ezaugarri-sorta batekin eta geografia jakin batekin lotu dut. Geruzak, nolana ere den, ez dira guztiz homogeneousat hartu behar: bakoitzak bizpahiru mendeko denbora-tartea har lezake, eta

denbora-tarte horretan kokatutako ezaugarri guztiek ez dute zertan kronologia bera izan. Halaber, geruzen arteko mugak ez dira zurruntzat jo behar; azken batean, koherentzia diakroniko-diatopikoak bilatu ditut, eta horien arabera berreraiki edo proposatu geruzok. Geruza baten eta bestearen artean ez da zertan etenik irudikatu: egokiago da *continuum* diakronikoa ikustea.

11.3. Mendebaleko Euskara Zaharraren geruza zaharrena lehenengoz XI. mendean lekukotzen den $a + a > ea$ disimilazioari lotutakoa da: lekukotu aurretik ere baliatzen zela onartuta, gehienez ere mende batez-edo aurrera liteke berrikuntzaren datazioa kasurik onenean, baina ez gehiago, artikulugatuaren gramatikalizazio-prozesuaren kronologia (*post* VIII) eta XI. mendeko adibideen bakantasuna direla eta. Disimilazio morfonologiko horrekin batera, datibo pluraleko *-ai* eta ablatiboko *-rean* ere kokatu ditut lehenengo geruzan, nahiz eta disimilazioak baino berankorragoak izan behar duten, determinatzaile-elementuak pluralean eta kasu lokatiboetan berankorrago gramatikalizatzen direla eta. Disimilazioa ezaugarri gramatikaletan zaharrena izango litzateke, beraz, eta datibo pluraleko eta ablatiboko markak haren ostekoak. Arestikoekin batera, *huri*, *barri* eta *baltz* aldaera lexikoak ere badaude mendebaleko hizkeretan, eta ordurako proposatu behar dira, halaber, $eu < *e(C)o$ diptongo zaharretik eratorritako beste zenbait aldaera.

Geruza zaharrenean kokatutako berrikuntzek dute hemen aztertutakoen artean hedadura zabalena: Bizkaiko eta Arabako euskarak harrapatzeaz gain, Gipuzkoako hainbat hizkera eta Nafarroako zenbait eskualdetakoak edo ibarretakoak ere besarkatzen dituzte. Hedadura zabalenean, Arabaz eta Bizkaiaz gain, Gipuzkoa gehienera (ipar-ekialdeko muturrera salbu) eta Nafarroako Leitza ingururaino, eta Ameskoa eta Lana ibarretaraino iristen da mendebalaren eragin-esparrua; *cfr.* datibo pluraleko *-ai* markaren hedadura. Hedadura murriztuz, Arabaz eta Bizkaiaz gain, Gipuzkoako Deba ibarra, Urola eta Goierri eskualdeak ageri dira mendebalaren eraginpean, bai eta Nafarroako Ameskoa eta Lana ibarrak ere; *cfr.* $a + a > ea$ disimilazioaren hedadura. Uhinen irudi klasikoa baliatuz, beraz, mendebaletik (ipar-)ekialdera hedatutako ezaugarri zaharrenek ez dute beti hedadura bera: Gipuzkoa “nuklearra” (Donostialdea, Beterri eta Tolosaldea) mendebalaren eraginpean dago ezaugarri gutxi batzuetan (ikus Urgell, 2020), eta kanpo geratzen da beste batzuetan.

Geografia-gaiei loturik, halaber, badirudi geruza zaharreneko eta hedadura handieneko ezaugarriak Arabako euskarari lotzen zaizkiola: geolinguistikoki hobeto azaltzen dira azken urteotan euskal dialektologian sarri aipatu den hipotesiaren arabera; hots, Gasteiz aldean sortu eta Lautadatik ipar (Bizkaia, Gipuzkoa), hego (Errioxa, Burgos) eta ekialde (Nafarroa) hedatu zirela proposatuaz. Hipotesi horren alde, arrazoi linguistikoak ez ezik, geografia fisikoari eta

sozialari, eta historiari lotutako argudioak bildu eta aurkeztu ditut, bidez bideko difusioa proposatuz.

11.4. Bigarren geruza kronologikoa ere zabala da hala denborari nola geografiari dagokienez: Mendebaleko Euskara Zaharraren iraupen luzea bermatzen du, eta bere barnean kokatutako ezaugarriek dinamika geolinguistiko konplexuak islatzen dituzte. Alde batetik, hedadura oso zabaleko (halere, ez zabaleneko) ezaugarriak daude: [partizipio + *egin*] perifrasiaren gramatikalizazioa eta *-adu & -idu* partizipio-markak, adibidez. Beste alde batetik, hedadura (askoz) murriztagoko ezaugarri batzuk ere agertzen dira: bokalerdiaren osteko palatalizazioa, komitatiboko *-gaz* marka eta **edutsiren* gramatikalizazioa. Lan honetan aztertzeke utzitako ezaugarrien artean, aditz-izenetako *-(k)eta* (*cfr.* Urgell, 2006) ere geruza honi lot lekiok.

Bigarren geruzako ezaugarri batzuek Mendebaleko Euskara Zaharraren hedadura zabaletan murriztena irudikatzen dute: Arabako eta Bizkaiko euskaretan ez ezik, Gipuzkoako mendebal zabalean (Deba ibarra eta Urola) eta hegoaldean (Goierri) ere ageri dira, baita Burunda aldean ere. Halere, hedadura zabaleko ezaugarri horien banaketa diatopikoak besterik ere islatzen du: zenbat eta mendebalerago, indartsuago ageri dira. Esate baterako, [partizipio + *egin*] perifrasiak indar handiagoa du Bizkaian eta Araban, Gipuzkoan baino: lehenengoetan NOR-NORK eta NOR-NORI-NORK sailetan ageri da, arrunt agertu ere; Gipuzkoako mendebaletik kanpo, aldiz, berankorragoak dira NOR-NORK saileko adizkiak (*cfr.* Leturiaga, 2021b). Halaber, *-rean* marka mendebalean dago inon baino indartsuago: corpus historikoak Arabako eta Bizkaiko kasu-sistemetan emankor zela erakusten du; aldiz, Gipuzkoan inoiz zabalago eta indartsuago izandako erabileraren arrasto gutxi batzuk besterik ez daude; *cfr.* Urolako *-rean bat* egitura, Elduaingo bertsoetako *eskuren* isolatua eta lexikoan geratutako hondar apurrak.

Geolinguistikaren ikuspegitik, bigarren geruza honetan hedadura handiena duten ezaugarriak ere Arabatikoak direla proposatzea da errazena, nire ustez: Gasteizen eta Lautadan sortutako berrikuntzak direla pentsatuaz errazago azaltzen da [partizipio + *egin*] perifrasiaren hedadura zabala (bide batez, literatur gipuzkerara bitartean historian aurrera egin ahala indartu egin zena) edo *-reanen* arrastoak aurkitzea Tolosaldean. Euskal Herriko hego-mendebaleko foku berritzaile zaharrenak (Lautadak) berritzen eta berrikuntzak hedatzen jarraitu bide zuen zenbait mendez.

Mendebalaren mendebalean indartsuago ageri diren hedadura zabaleneko ezaugarriez gain, bigarren geruza honetan ere bestelakoak ageri dira: Mendebaleko Euskara Zaharra ezker-eskuin (ezker: Bizkaia, Debagoiena eta Arabako erdi-mendebala; eskuin: Arabako erdi-mendebala) banatzen hasia zela erakusten duten ezaugarriak dira. Ezaugarriok geruzaren

bigarren zatian-edo koka litezke, bestelako eredu geolinguistikoa eta banaketa diatopikoak islatzen baitituzte; funtsean, orain arte aipatutako guztiek baino lurralde murrizagoan dokumentatzen dira, dokumentatzekotan: bokalerdiaren osteko txistukarien palatalizazioa, **edutsiren* gramatikalizazioa eta komitatiboko *-gaz* markaren erabilera dira horren erakusgarri.

Ezaugarriok arestian aipatutako joera edo ikuspegia berresten dute: mendebalerago, indartsuago daude; Bizkaiko euskararen, Debagoienekoaren eta Arabako erdi-mendebalekoaren arteko konbergentzia handiagoa islatzen dute (*cfr.* bokalerdiaren osteko txistukarien palatalizazioa, adibidez). Arabako erdi-ekialdean ere badaude ezaugarriok, baina inoiz ez dira bakar eta beti ageri dira beste forma batzuekin lehia: Lazarraga eskuizkribuak erakusten du Arabako iparraldean etena zegoela Larrea inguruan, halako trantsizio bat gertatzen zela mendebaleragoko eta ekialderagoko erabileren artean; polimorfismoa da, hala ezaugarri hauei nola beste batzuei dagokienez, Lazarraga eskuizkribu aberatsaren ezaugarri behinenetako bat. Gipuzkoaz den bezainbatean, ezaugarriok oso urruti geratzen dira hedadura zabalenekoen eremuetatik: ez dira Debagoienetik ekialdean ageri, eta batzuk behintzat Debagoiena osoan ere ez dira beti sistematiko.

Aurrekoak gogoan hartuta, beraz, bigarren geruza honetan beste eredu geolinguistikoa baten arabeko ezaugarriak ditugu: hedadura zabalagoko baina sistematikotasun gorabeheratsuagoko edo ahuleko ezaugarriekin batera, beste ezaugarri batzuk indartsuago ageri dira Bizkaian eta jaurrentik hur. Nire ustez, ezaugarriok ez Araban baina Bizkaian sortutakoak dira, eta handik hedatuak. Hain zuzen, Bizkaitik abiatuta, errazago azaltzen da Bizkaian bertan (eremu osoan eta ezaugarri komunak desagerrarazteraino sistematiko) eta mendebalaren mendebalean duten indarra; halaber, errazago azaltzen da mendebalaren mendebal horretatik urrundu ahala ahulago agertzea: beste forma batzuekin lehia azaltzea edo, besterik gabe, ez azaltzea. XII. eta XIII. mendeetatik aurrera aldatu egin ziren Bizkaiko egiturak: hiribilduak finkatu ziren eta bide-sareak trinkotu. Lehenagoko foku berritzaile nagusiaren (Gasteiz, Lautada) alboan beste foku batzuk sortu bide ziren iparralderago, hala nola Bilbo eta Tolosa (*cfr.* Urgell, 2020), eta foku berri horien eragina da eredu geolinguistikoa murrizago honetako ezaugarriek islatzen dutena.

Aurreko ikuspegiaren aldeko argudio sendoa ematen du komitatiboko *-gaz* markak: Gasteiztik berrikuntzat jo izan den arren, ez da halakorik Landucciren hiztegian, nahiz eta Arabako iparraldean eta ekialdean egon badagoen: Erdi Aroko azken mendeetako merkataritza-dinamikei eta bidez bideko difusioari loturik hedatu bide zen, Gasteiztik igaro gabe, Bizkaitik Agurain aldera, datu geografikoek eta historikoek azal lezaketenez. Halaber, hemen garrantzitsuago dena, datu linguistikoek ere hori iradokitzen dute, *-gaz* Bizkaian (eta,

jaurreriaren barnean, sartaldean) baitago inon baino indartsuago; *cfr.* singular *-agaz*, plural *-akaz* marken banaketa.

Bigarren geruzari loturik, beraz, XII.-XIV. mendeen artean dinamika-aldaketa ikusten da Mendebaleko Euskara Zaharraren barnean. Alde batetik, Gasteizek eta Lautadak berrikuntzak sortzen eta hedatzen jarraitu zuten, eta berrikuntza horiek hedadura zabala lortu zuten. Beste alde batetik, Bizkaian (eta, Bizkai barnean, Bilbon) ere berrikuntzak sortu ziren, eta hurreko eremuetara zein urrutixeagokotara hedatu: Bizkaian, Debagoiengan eta Arabako erdi-mendebalean indartsu diren, eta Arabako erdi-ekialdean agertzekotan ahul ageri diren formak Bizkaitikotzat ditut.

Bigarren geruza honetako ezaugarriek muga politiko-administratiboez gaindiko isoglosak berresten dituzte hainbat eremutan. Dialektologiaren ikuspegitik, lauk, gutxienez, interes betea dute, eta mereziko lukete etorkizun hurbilean datu dialektal gehiago baliatzen dituen saio monografiko bana.

Lehenik, Deba ibarreko isoglosen sare konplexua ageri da: Arabako berrikuntza zaharrenak Deba ibarrera eta Deba ibarretik gora hedatu zirela zalantzarik gabea da, eta hortik ondorioztatzen da bertako euskarari *bizkaiera* deitzea baino egokiagoa dela *arabera* deitzea, Urgellekin (2020) bat. Aldiz, ezaugarri guztiak ez datozkio Lautadatik: Bizkaian sortutako ezaugarriak ere zabaldu ziren Deba ibarrera eta, bereziki, Debagoienera.

Bigarrenik, Arabako ipar-mendebaleko euskara dago, Urgellek (2020: 726) *sartaldeko arabera* deitutakoa. Ikuspegia zertxobait orokortuta eta hemen aztertutako ezaugarriak aintzat hartuta, Arabako ipar-mendebaleko euskararen eta Bizkaikoaren arteko lotura hertsia ageri da: berrikuntza gehienetan bat egiten dute bateko eta besteko hizkerek, hainbatetan Gasteizen eta sortaldeko euskararen aurka.

Hirugarrenik, Arabako sortaldeko euskara dago: Lazarraga eskuizkribuak eta XVIII. mendeko testuek dokumentatzen dute, eta egitura konplexu askoa islatzen du, polimorfismo bizia ageri baita hainbat eta hainbat ezaugarritan. Sortaldeko euskararen Gasteiztik berrikuntzak ageri dira, baina ez guztiak maila berekoak: alde batetik, zahar eta hedatuenak daude, mendebal zabalekoak; beste alde batetik, berriz, (ipar)sartaldera hedatu gabekoak ere badira. Halaber, Bizkaitiko zenbait berrikuntza ere iritsi ziren bai Agurain, bai Sabando aldera. Forma zaharrak eta berriak konbinatzen dituen polimorfismoak eta hainbat fokutatiko berrikuntzek ezaugarritzen dute Arabako sortaldeko euskara, eta lan monografiko batek argi litzake bai haren izaera, bai haren kokagune geolinguistikoa.

Lehenengo geruzako ezaugarriak baliatzean gertatzen zen legez, bigarren geruzakoak mahai gainean jartzean irudika daitezkeen isoglosa-sareak ere ez dira bizkaiera modernoarenak,

nahiz eta arestian aipatutako konbergentzia batzuek *bizkaieraren* edo *mendebaleko euskararen* muga batzuk aurreratzen dituzten, euskalkiaren izendapen egokia/ezegokia gorabehera; ikus Arabako ipar-mendebalaz eta Debagoienaz esandakoak, eta har bedi kontuan zein diren bizkaieraren edo mendebaleko euskara modernoaren Bizkaitik kanpoko konbergentzia-eremuak Arabako euskara dialektal gehiena galdu ondoren.

11.5. Hirugarren geruza Erdi Aroaren amaiera-amaieran sortu eta hedatu bide ziren berrikuntzek osatzen dute: hedadura txikiko ezaugarriak dira, askotan lurralde jakin bati bakarrik lotuak; badirudi sortu ziren lurraldean bertan eta hurreko eremuetan bakarrik finkatu zirela, finkatzekotan, eta ez beti lurralde osoan. Hasperenaren galera orokorraz harago, Bizkaiko euskarari lotzekoak dira, hemen aztertutakoen artean, singularreko zehar-kasuen gainean eratutako pluraleko erakusleak, komitatiboko *-akaz* plurala, *-txu* atzizkia, hurbiltze-adlatiboko *-rantz(a)* aldaera, **edunen* 1. eta 2. pertsonetan *-o-* nagusitzea, eta hirugarren pertsonan *-au-* diptongo zaharra gordetzea. Arabari lotzen zaizkio, bestalde, *jagin* eta *jakin* aditz laguntzaileen gramatikalizazioa, **edunen* diptongoei lotutako polimorfismoa (eta, bereziki, 1. eta 2. pertsonetan *-eu-* zaharragoa gordetzea). Gipuzkoako erdialdeari lotzen zaio, aurreko ezaugarriari loturik, 1. eta 2. pertsonetan *-e-* erroa, eta 3. pertsonetan *-eu-* diptongoa gordetzea.

Esan bezala, ezaugarriok modernoagoak bide dira, Euskara Arkaikoaren atarikoak edo Euskara Arkaikoaren lehenengo hamarkadetan finkatu eta hedatutakoak: Euskal Herriko mendebal zabalean foku berritzaileago bat baino gehiago zeudela islatzen dute, eta mendebalaren mendebalari dagokionez, Bizkaiari lotutakoek Bilboren izaera berritzailea azaltzen dute; izan ere, Bilbotik abiatuta errazago azaltzen da *-rantz(a)* eta *-akaz* marken hedadura, adizkietako $a + a > ea$ fonetikoarena, *-txurena* edo pluraleko erakusleena. Dinamikok, halaber, Urgellek (2006) aipatutako beste alderdi bat berresten dute: ez dirudi Erdi Aroko azken mendeetan Gasteizek aurretik izan zuen indarra zuenik; ez dirudi, behintzat, zenbait mende lehenago berrikuntzak hedatzeko zuen ahalmenari eusten zionik, aztertutako gaien artean behintzat ez baitago hirugarren geruza honetan hedadura zabal-zabaleko ezaugarriarik. Euskara Arkaikoaren atarira iritsita, lurralde historiko bakoitzeko euskara eta banaketa (azpi)dialektalak ikertzen dituzten lanak behar dira gaiaz eta garaiaz gehiago jakiteko; Bizkaiko euskaraz, ikus Zuloaga (2021a).

11.6. Euskal dialektologia diakronikoaren azken urteotako galdera nagusietako bati helduta eta Mendebaleko Euskara Zaharrari dagokionez, nik neuk oraindik ere ezin baieztatu dezaket Euskara Batu Zaharra nondik zatitu zen lehenbizi. Mendebaleko Euskara Zaharraz berba egin ahal izateko lehenengo ezaugarri sendoa(k) X. mende ingurukoak izanik, kronologiak berankorregia dirudi Mitxelenak (2011 [1981]) aipatutako V.-VI. mendei begira.

Aldiz, azken urteotako euskal diakronisten (Lakarra *et al.*, 2019; Urrestarazu, 2021) artean Euskara Batu Zaharraren iraupena luzatzeko joera ageri da: besteak beste *-agaren* kronologiaren eta orokortasunaren argitan Euskara Batu Zaharraren indarraldia ez V.-VI. baina IX.-X. mendeetara arte luzatuz gero, ez legoke arestian aipatutako *gap* kronologiko luzerik, eta lehenengo zatiketa Euskal Herriko mendebal zabalean gertatu zela proposa liteke, betiere kronologia hori erdi-ekialdeko ezaugarrientzat berankorregia ez bada.

11.7. Mendebalik bada, erdialdea eta ekialdea ere badirelako da, eta horietan ere arreta handiagoa eta azterketa xeheak behar dira dialektalizazio-prozesu zaharrez ezer ziurrik baieztatzeko. Erdialde Zabaleko (demagun Donostiako, Beterriko, Lapurdiko eta Nafarroa Garaiko) eta Ekialde Zabaleko (demagun Nafarroa Behereko, Zuberoako, Nafarroako Pirinioetako ibarretako eta inoiz euskaldun izandako ekialderagoko Pirinioetako) ezaugarri eta dinamika linguistikoak zein izan diren aztertzea, eta horiek beste eremuetako datuekin erkatzea ezinbestekoa da Euskara Batu Zaharraren ondoko zatiketa eta banaketa zaharrez ezer ziurrik baieztatu ahal izateko. Besteak beste, ozen osteko herskari ahoskabeen auzia berraztertu behar da, Urrestarazuk (2021) eta Rojok (2022) ekindako bidetik.

Lan honetan agerian geratu da Euskal Herriko ekialdean foku berritzaile zahar bat egon zela: ergatiboko *-ek* markaren hedadura Iruñeritik abiatuta azaltzen saiatzeak arazoak besterik ez dakartza, eta badirudi partizipio prospektiboko *-(r)en* ere errazago azaltzen dela ekialdetik abiatuta. Besterik da, jakina, azterketa xeheago bat egin barik ekialdeko foku hori non zegoen ebatzi ahal izatea; demagun Orreagatik eta Donibane Garazitik sortaldera irudika litekeela, gaur egun *Ekialde Zabala* deitzen dugun eremua inoiz ekialdetik (askoz) zabalago izandako eremu baten buztana edo bazterra izan daitekeela ahaztu gabe. Iruñeari berari azken hamarkadan esleitu zaion inoizko buruzagitza linguistikoaz gero eta zalantza gehiago daude (*cfr.* Urrestarazu, 2021), buruzagitza hori linguistikoki eta zehatz definitzen ez den heinean behintzat.

11.8. Aurreko gaiei loturik, gogoratzekoa da hizkuntzaren historiak ezaugarri linguistikoen eta dokumentuen historia izan beharko lukeela oinarri (Lakarra, 1997a: 451). Geografiak, Arkeologiak eta Historiak, hurreko bi diziplina aipatzearen, hizkuntzen historia azaltzeko informazioa eman dezakete, batez ere datu batzuen eta bestetzuen arteko korrelazioa dagoenean. Alabaina, hizkuntzen barne-bilakabideaz hizkuntza(larritza)z kanpoko diziplinek lekua hartzen duten heinean, ahuldu egiten da garapen linguistikoari buruzko interpretazioa, beste diziplina horien mende geratzen baita.

Iturriak ahalik eta ondoena aztertu behar diren legez aztertu behar da ezaugarri linguistiko bakoitza: diakronistak aintzat hartu behar du ezaugarri bakoitzaz teoria linguistikoak

zer esaten duen edo zer esan dezakeen hartu behar du aintzat, interpretazioak egin baino lehen. Hala lortzen diren ziurtasunak sendoagoak dira. Iturri eta ezaugarri berrien agerrerak/ezagutzak hemen aurkeztutako proposamenak aldaraz ditzake, eta ondo etorriak izan bitez euskararen iraganaren ezagutza hobea eta sendoagoa badakarte; artean, ordea, baliatutako irizpideen estandarrak halako bermaleku bat ematen du, Erdi Aroari begira baliatutako irizpideak beste garai batean beste ezaugarri-sorta bat dialektalki esanguratsutat jotzeko baliatuko (ge)nituzkeen berberak baitira.

12 Erreferentzia bibliografikoak

12.1 Laburdurak

<i>AZTH</i>	<i>Administrazio zibileko testu zaharrak</i> (Trebiño, 2001)
<i>ConTAV</i>	<i>Contribución al estudio...</i> (Sarasola, 1983)
<i>EAEL</i>	<i>Euskalerriko atlas etnolinguistikoa</i> (Egaña <i>et al.</i> , 1983-1990)
<i>EHHA</i>	<i>Euskararen Herri Hizkeren Atlas</i> (Euskaltzaindia, 2008-2020)
<i>EHHE</i>	<i>Euskal Hiztegi Historiko-Etimologikoa</i> (Lakarra <i>et al.</i> , 2019)
<i>EI</i>	<i>Erizkizundi irukoitza</i> (Echaide, 1984)
<i>EKC</i>	<i>Euskal Klasikoen Corpora</i> (http://www.ehu.es/ehg/kc/)
<i>EODA</i>	<i>Euskal Onomastikaren Datutegia</i> (https://www.euskaltzaindia.eus/es/onomastica)
<i>ETZ</i>	<i>Euskal Testu Zaharrak I</i> (Satrustegi, 1987)
<i>ETZBB</i>	<i>Euskal testu zaharren Bilduma Berria</i> (Gómez <i>et al.</i> , prestatzen)
<i>FHV</i>	<i>Fonética histórica vasca</i> (Mitxelena, 2011 [1961a])
<i>HH</i>	<i>Hiztegi hirukoitza</i> (Larramendi, 1745)
<i>MorfVasc</i>	<i>Morfología vasca</i> (Azkue, 1925)
<i>OEH</i>	<i>Orotariko Euskal Hiztegia</i> (Mitxelena & Sarasola, 1987-2005)
<i>TAV</i>	<i>Textos arcaicos vascos</i> (Mitxelena, 1964a)

12.2 Bibliografia

- Abaitua, J. (2019). Patrones geolingüísticos, áreas dialectales y cronologías absolutas del EHHA. *Fontes Linguae Vasconum*, 126, 286-322.
- (2020). Periodización dialectal y cronologías de algunos guipuzcoanismos del EHHA, in X. Artiagoitia, I. Camino, I. Epelde & K. Ulibarri (arg.), *Eibartik Zuberoara euskalkietan barrena. Koldo Zuazori gorazarre*, 33-56. Bilbo: UPV/EHU.
- (2021). El continuo dialectal del EHHA, in A. Arejita (arg.), *Aniztasuna: hizkeren berba-mintzoak. Euskaltzaindiaren II. Nazioarteko Dialektologia Biltzarra*, 167-180. Bilbo: Euskaltzaindia.
- Aginagalde, B. & Urgell, B. (2012). XVI. mendeko mendebaldeko lekukotasun berri bat: Sarasketa hiztegitxo. *ASJU*, 46(2), 299-361.
- Agirrebeña, A., Sarasua, A. & Zabaleta, M. (2017). *Getaiko euskera*. Getaria: Getariako Udala.
- Agirretxe, L., Lersundi, M., Olaetxea, O. (1998). *Pasaiaiko hizkera*. Pasaia: Pasaiaiko Udala.
- Aikhenvald, A. & Dixon, R. M. W. (2001). Introduction, in A. Aikhenvald & R. M. W. Dixon (arg.), *Areal Diffusion and Genetic Inheritance. Problems in Comparative Linguistics*, 1-26. Oxford: Oxford University Press.
- Aitchison, J. (2004 [1991]). *Language change. Progress or decay?*. Cambridge: Cambridge University Press.
- Akesolo, L. (1982). Amaseigarren mendeko euskerazko «miserere» bat. *Karmel*, 166, 37-47.
- Alarcos, E. (1950). Apuntaciones sobre toponimia riojana. *Berceo*, 16, 473-492.
- Aldai, G. (2000). Split ergativity in Basque: the pre-Basque antipassive-imperfective hypothesis. *Folia Linguistica Historica*, 21, 31-97.
- (2008). Últimos restos del aoristo perifrástico en el euskera de Bilbao. *Fontes Linguae Vasconum*, 109, 405-417.
- (2012). Sobre el origen de Martín Portal, autor de la poesía premiada en Pamplona en 1610. *Fontes Linguae Vasconum*, 114, 93-118.
- (2014). Hacia una periodización de la fragmentación del euskera occidental. *Fontes Linguae Vasconum*, 118, 221-245.
- Aldekoa, I. & Ugarte, J. L. (2007). Joaquín Alzibarren antzerkia. Hitzez hitzeko transkripzioa eta moldatutako testua, in G. Etxeberria (arg.), *Joaquín de Alcibar-Jauregui eta Acharan*

- (1746-1810) eta Grand tourra (1772), 43-59. Azkoitia & Zornotza: Azkoitiko Udala & Erroteta.
- Allières, J. (1981). La dialectologie basque, in *Euskal linguistika eta literatura: bide berriak*, 103-113. Bilbo: Deustuko Unibertsitatea.
- Altuna, F. (1995a). *Acto contriciocoa eriotzaco orduracò*: Garcia de Albeniz araiarraren arabarazko eskuizkribua (1778). *ASJU*, 29(1), 83-132.
- (1995b). Loiolako dotrina (XVIII. mendea). *ASJU*, 29(2), 611-649.
- (2001). *Rosabella*. 1550. urteko komedian lau esaldi euskaraz. *ASJU*, 35(1), 271-280.
- (2002). Arabako euskal testu zahar gehiago: Gamarra eta Luzuriaga. XVII. mendeko bi Arabarren lekukotza, in X. Artiagoitia, P. Goenaga & J. A. Lakarra (arg.), *Erramu Boneta. Festschrift for Rudolf P. G. de Rijk*, 27-52. Bilbo: UPV/EHU.
- Altuna, F. & Miranda, P. (1995). Irungo Udaleko zazpi agiri euskaraz. *ASJU*, 29(2), 527-544.
- Altuna, P. (1992). Ochoa de Arin-en *Doctrina Christiana*-ren (1713) hizkeraren laburpena. *Euskera*, 37, 573-589.
- Altuna, P. & Lakarra, J. A. (1990). *Manuel Larramendi. Euskal testuak*. Andoingo Udala: Donostia.
- Altzibar, X. (1991a). J. A. Mogelen hasierako idazkera: hiru platika eta 1783ko dotrina. *ASJU*, 25(2), 623-650.
- (1991b). *Gabonsariak. El borracho burlado*. Vitoria-Gasteiz: Eusko Legebiltzarra.
- (1992). *Bizkaierazko idazle klasikoak: Mogeldarrak, Astarloatarak, Frai Bartolome: nortasuna, idazlanak, grafiak*. Bilbo: Bizkaiko Foru Aldundia.
- (1993). Durangaldeko AndreMari- eta Gabon-kanta zahar batzuk zortzikoan. *Litterae Vasconicae*, 6, 35-55.
- Andersen, H. (1988). Center and periphery: adoption, diffusion, and spread, in J. Fisiak (arg.), *Historical dialectology. Regional and social*, 39-83. Berlin, New York & Amsterdam: De Gruyter.
- Apalauza, A. (2008). *Imozko euskara*. Iruñea: Nafarroako Gobernua.
- (2012). *Nafarroako ipar-mendebaleko hizkeren egitura geolinguistikoa*. Iruñea & Bilbo: Nafarroako Gobernua & Euskaltzaindia.
- Apecechea, J. (arg.). (1979). *J. Lizarraga, Elkanokoa. Doctrina Christioarén catechima*. Bilbo: Euskaltzaindia.
- Arakama, J. (1994). Uharte-Arakilgo dotrina. *ASJU*, 28(2), 569-613.
- Arejita, A. (1988). “Amilletaren dotrinea. Textoa eta gramatika-oharrak”. *Litterae vasconicae*, 4, 97-128.
- (1991). “XVII. mendeko bizkaiko amodio-kantu ezezagun bat: enojaduric”. *Litterae Vasconicae*, 5, 9-20.
- (1993). 1801. urteko Gernikako Gabon-kanta bat. *Litterae vasconicae*, 6, 9-34.
- (2014). Bermeoko hizkeraren zenbait berezitasun eta ekarri XX. mendean. *Litterae vasconicae*, 14, 127-165.
- Arejita, A. & Alberdi, M. (1985). Amilletaren dotrinea. *Litterae vasconicae*, 3, 9-68.
- Arejita, A. & Bidart, A. (2011). Elorrioko ziri-bertso batzuen izkribu hondarrak XVIII. mendean. *Litterae vasconicae*, 11, 265-275.
- Arejita, A., Manterola, A. & Oar-Arteta, S. (2007). *Euskararen geografia historikoa*. Vitoria-Gasteiz: Eusko Jaurlaritza.
- Arin, J. & Arruabarrena, J. (1989). *Ataungo aho hizkuntzaren barne muinak*. Donostia: Kriseilu.
- Ariza, M. (1989). *Manual de fonología histórica del español*. Madril: Síntesis.
- Arizaga, B. (1994). *Gipuzkoako hiri zaharrak*. Donostia: Gipuzkoako Foru Aldundia.
- Arizaga, B. & Martínez, S. (2006). *Atlas de villas medievales de Bizkaia*. Bilbo: BBK & Eusko Ikaskuntza.

- Ariztimuño, B. (2013a). Finite Verbal Morphology, in M. Martínez-Areta (arg.), *Basque and Proto-Basque. Language Internal and Typological Approaches to Linguistic Reconstruction*, 359-427. Frankfurt am Main: Peter Lang.
- (2013b). Euskal aditz jokatuaren osaeraz eta jatorriaz zenbait ohar, in R. Gómez, J. Gorrotxategi, J. A. Lakarra & C. Mounole (arg.), *Koldo Mitxelena Katedraren III. Biltzarra*, 41-60. Vitoria-Gasteiz: UPV/EHU.
- (2015a). Euskararen dialekto zaharrak aztertzeke saioa: aitagureen *mithridates* baten deskribapena, in G. Aurrekoetxea, J. M. Makazaga & P. Salaberri (arg.), *Txipi Ormaetxea omenduz. Hire bordatxoan*, 21-40. Bilbo: UPV/EHU.
- (2015b). Lazarragaren eskuizkribuko adizki batzuez (euskal aditz jokoaren kronologia erlatibo baterantz), in M. J. Ezeizabarrena & R. Gómez (arg.), *Eridenen duzu zerzaz kontenta: sailkideen omenaldia Henrike Knörr irakasleari (1947-2008)*, 49-70. Bilbo: UPV/EHU.
- (2015c). Axularren *-(k)ai* aditz-bukaeraz: datibo(-ikurraren) eta denbora-aspektu-moduen historiarako gaiak, in I. Epelde (arg.), *Euskal hizkera eta dialektoak gaur egun (Lapurdumen ale bereziak 3)*, 81-113. Baiona: Iker UMR5478.
- (2020). Gipuzkoako euskara zaharre(ta)tik “erdialdeko euskara”-ra isoglosen diakroniaz, in X. Artiagoitia, I. Camino, I. Epelde & K. Ulibarri (arg.), *Eibartik Zuberoara euskalkietan barrena. Koldo Zuazori gorazarrek*, 57-66 Bilbo: UPV/EHU.
- (2021a). Lazarraga eskuizkribuko <nagon> adizkia: grafia-kontu bat baino gehiago. *Uztaro*, 118, 81-92.
- (2021b). Garibairen erretrauetako “diago”: euskara, zakurrak eta ustekabeko beste etimologia batzuk. *Fontes Linguae Vasconum*, 131, 47-59.
- (2021c). Beste aditz laguntzaile ditransitibo bat Gipuzkoa mendebaldean: *-ag-* erroko formen jatorria eta garapena. *ASJU*, 54(1/2), 265-278.
- (2021d). Ohar filologikoak Azkoitiko testu aurkitu berriaz: irakurketa proposamena. *ASJU*, 54(1/2), 1-18.
- Ariztimuño, B., Manterola, J. & Zuloaga, E. (Prestatzen). *R. Mikoleta: “Modo breve de aprender la lengua vizcayna” (1653). Edizio kritikoa.*
- Ariztimuño, B. & Uribe-Etxebarria, O. (Prestatzen). *Istoria sagraduco esplicacio labur bat. Edizioa.*
- Árnason, K. (1999). *The Phonology of Icelandic and Faroese*. New York: Oxford University Press.
- Arriolabengoa, J. (2008). *Euskara Ibarguen-Cachopín kronikan*. Bilbo: Euskaltzaindia.
- Atwood, E. B. (1986 [1963]). The methods of American Dialectology, berrarg. in H. B. Allen & M. D. Linn (arg.), *Dialect and Language Variation*, 63-97. San Diego: Academic Press, INC.
- Aurrekoetxea, G. (1992). Nafarroako euskara: azterketa dialektometrikoa. *Uztaro*, 5, 59-109.
- (1995). *Bizkaieraren egituraketa geolinguistikoa*. Bilbo: UPV/EHU.
- Atutxa, U. (2013). Txistukarien neutralizazioa mendebaleko euskararen XVI-XVIII. mendeen bitartean (lehen hurbilketa), in R. Gómez, J. Gorrotxategi, J. A. Lakarra & C. Mounole (arg.), *Koldo Mitxelena Katedraren III. Biltzarra*, 61-75. Vitoria-Gasteiz: UPV/EHU.
- Azkarate, A. & Solaun, J. L. (2009). Nacimiento y transformación de un asentamiento altomedieval en un futuro centro de poder: *Gasteiz* desde finales del siglo VII d. C. a inicios del segundo milenio, in J. A. Quirós (arg.), *The archaeology of early medieval villages in Europe*, 405-425. Bilbo: UPV/EHU.
- Azkarate, M. & Altuna, P. (2001). *Euskal morfologiaren historia*. Donostia: Elkar.
- Azkue, R. M. (1905-1906). *Diccionario vasco-español-francés*. Paris: Paul Geuthner.
- (1925). *Morfología vasca*. Bilbo: Euskaltzaindia.

- (1926). Observaciones acerca de la obra *Langue basque et langues finnoises* del Príncipe L. L. Bonaparte. *Euskera*, 3/4, 17-36.
- (1933). Primer apéndice de la *Morfología vasca*. *Euskera*, 3, 197-223.
- (1935). Evolución de la lengua vasca. *Euskera*, 1/2, 57-120.
- Aznar, E. (2017). *Tierras, gentes y voces. El legado del euskera riojano*. Iruñea: Pamiela.
- Azurmendi, J. M. (1996). *Ataungo euskara*. Lazkao: Goierriko Euskal Eskola, Maizpide Euskaltegia & Udaleko Kultur Batzordea.
- (1998). *Zegamako euskara*. Lazkao: Goierriko Euskal Eskola, Maizpide Euskaltegia & Udaleko Kultur Batzordea.
- Bailey, G., Wikle, T., Tillery, J. & Sand, L. (1993). Some patterns of linguistic diffusion. *Language Variation and Change*, 5, 359-390.
- Barbero, A. & Vigil, M. (1974 [1965]). Sobre los orígenes sociales de la Reconquista: cántabros y vascones desde fines del Imperio Romano hasta la invasión musulmana, in A. Barbero & M. Vigil (arg.), *Sobre los orígenes sociales de la Reconquista*, 141-195. Bartzelona: Ariel.
- Barrena, E. (1989). *La formación histórica de Guipúzcoa*. Donostia: EUTG.
- Bartoli, M. (1925). *Introduzione alla Neolinguistica (Principi – Scopi – Metodi)*. Geneva: L.S. Olschki.
- Barrutia, E. (1996). *Bermeo eta Mundakako arrantzaleen hiztegia*. Bilbo: UEU.
- (2000). *Bizkaiko arrantzaleen hiztegia*. Bilbo: Labayru Ikastegia & BBK.
- Bauer, L. (1994). *Watching English Change*. Londres & New York: Longman.
- Benveniste, É. (1935). *Origines de la formation des noms en indo-européen*. Paris: Maisonneuve.
- Bergs, A. (2006). Spreading the word: patterns of diffusion in historical dialectology, in M. Filppula, J. Klemola, M. Palander & E. Penttilä (arg.), *Topics in Dialectal Variation: Selection of Papers from the Eleventh International Conference on Methods in Dialectology*, 5-30. Joensuu: University of Joensuu Press.
- (2012). The Uniformitarian Principle and the Risk of Anachronisms in Language and Social History, in J. M. Hernández-Campoy & J. C. Conde-Silvestre (arg.), *The Handbook of Historical Sociolinguistics*, 80-98. Oxford: Blackwell.
- Beriain, J. (1621). *Tratado de como se debe oyr missa*. Iruñea: Carlos de Labayen.
- Bertoni, G. & Bartoli, M. (1925). *Breviario di neolinguistica*. Modena: Società tipografica modenese.
- Bilbao, G. (1997). De la Quadrak Bermeon 1784an idatzitako eskuizkribuak. I. *Doctrina christinaubarena*. *ASJU*, 31(1), 247-336.
- (1998). De la Quadrak Bermeon 1784an idatzitako eskuizkribuak (II). *ASJU*, 32(1), 165-229.
- (2013). Textos arcaicos vascos 50 urte geroago, in R. Gómez, J. Gorrotxategi, J. A. Lakarra & C. Mounole (arg.), *Koldo Mitxelena Katedraren III. Biltzarra*, 717-728. Gasteiz: UPV/EHU.
- (Prestatzen), *Lubieta. Diccionario en castellano y bazquence, que sirve para la ensenanza de la bascongada (1728)*.
- Bilbao, G., Gómez, R., Lakarra, J. A., Manterola, J., Mounole, C. & Urgell, B. (2020). *Lazarraga eskuizkribuaren edizioa eta azterketa*. Bilbo: UPV/EHU.
- Birnbaum, H. (1985). Divergence and convergence in linguistic evolution, in J. Fisiak (arg.), *Papers from the VIth International Conference on Historical Linguistics*, 1-24. Poznan: John Benjamins & Adam Mickiewicz University Press.
- Blanco, E. & Krajewska, D. (2020). Lazarragaren hiztegia eta adizkitegia, in G. Bilbao, R. Gómez-López, J. A. Lakarra, J. Manterola, C. Mounole & B. Urgell, *Lazarraga eskuizkribuaren edizioa eta azterketa*, 239-375. Bilbo: UPV/EHU.

- Blažek, J. (2007). From August Schleicher to Sergei Starostin: On the development of the tree-diagram models of the Indo-European languages. *Journal of Indo-European Studies*, 35, 82-110.
- Bonaparte, L. L. (1867). *Observations sur le formulaire de prône conservé naguère dans l'église d'Arbonne*. Baiona: Lamaignère.
- (1991 [1869]). *Le verbe basque en tableaux*. Londres: [l. g.].
- Bonfante, G. (1947). The Neolinguistic Position (A reply to Hall's criticism of Neolinguistics). *Language*, 23(4), 344-375.
- Bowern, C. & Koch, H. (2004). Introduction: Subgrouping methodology in historical linguistics, in C. Bowern & H. Koch (arg.), *Australian languages. Classification and the Comparative Method*, 1-15. Amsterdam & Philadelphia: John Benjamins.
- Bradley, T. G. (2011). Mid front vowel lowering before rhotics in Ibero-Romance, in J. Herschensohn (arg.), *Romance Linguistics 2010: Selected papers from the 40th Linguistic Symposium on Romance Languages (LSRL), Seattle, Washington, March 2010*, 63-78. Amsterdam & Philadelphia: John Benjamins.
- Britain, D. (2012). Innovation Diffusion in Sociohistorical Linguistics, in J. M. Hernández-Campoy & J. C. Conde-Silvestre (arg.), *The Handbook of Historical Sociolinguistics*, 451-464. Oxford: Blackwell.
- Brugmann, K. (1967 [1886]). *Einleitung und Lautlehre: vergleichende Laut-, Stammbildungs- und Flexionslehre der indogermanischen Sprachen*. Berlin: De Gruyter.
- Bynon, Th. (1979 [1977]). *Historical Linguistics*. Cambridge: Cambridge University Press.
- Camino, I. (1998). Zer dago dialektologiaren gibelean?, in I. Camino (arg.), *Nafarroako hizkerak*, 111-144. Iruña: UEU.
- (1999). Goñerriko hizkera (I). *ASJU*, 33(1), 5-78.
- (2000a). Abiaburu bat Donostiako euskera aztertzeko, in K. Zuazo (arg.), *Dialektologia gaiak*, 53-84. Vitoria-Gasteiz: Arabako Foru Aldundia.
- (2000b). Goñerriko hizkera (II). *ASJU*, 34(1), 137-196.
- (2003a). *Hego-nafarrera*. Iruña: Nafarroako Gobernua.
- (2003b). Hego-nafarreraren egituraz. *Fontes Linguae Vasconum*, 94, 427-468.
- (2004a). Irizpide metodologikoak egungo Euskal Dialektologian. *Euskera*, 49(1), 67-102.
- (2004b). Estellerriko euskara Arabako eta Nafarroa Garaiko hizkeren bidegurutzean. *Euskera*, 49(2), 1137-1148.
- (2008a). Dialektologiaren alderdi kronologikoaz. *Fontes Linguae Vasconum*, 108, 209-247.
- (2008b). Nafarroa Behereko euskara zaharra. *ASJU*, 42(1), 101-170.
- (2009). *Dialektologia tradizionaletik euskalkietara tradizioan gaindi*. Donostia: Elkar.
- (2013). Euskalkien historia: Lapurdi eta Nafarroa Garaia, in R. Gomez, J. Gorrotxategi, J. A. Lakarra & C. Mounole (arg.), *Koldo Mitxelena Katedraren III. Biltzarra*, 77-140. Vitoria-Gasteiz: UPV/EHU.
- (2014 [2011]). Ekialdeko euskararen iraganaz, in I. Epelde (arg.), *Euskal dialektologia: lehena eta oraina (ASJUren gehigarriak 69)*, 87-153.
- (2019). An overview of Basque dialects, *Linguistic Minorities in Europe Online*: <https://www.degruyter.com/database/LME/entry/lme.9497680/html>
- (2021). Zaraitzuko uskara eta Ipar Euskal Herriko berrikuntzen hedadura. *ASJU*, 50(1/2), 257-300.
- Camino, I. & Gómez-López, R. (1992). Bonaparteren argitaratzeko irizpideez. Aezkoa, Zaraitzu eta Erronkariko dotrinak (I). *ASJU*, 26(2), 453-582.
- Campbell, L. (1985). Areal linguistics and its implications for Historical Linguistics, in J. Fisiak (arg.), *Papers from the VIth International Conference on Historical Linguistics*, 25-56. Poznan: John Benjamins & Adam Mickiewicz University Press.

- (2004 [1998]). *Historical linguistics. An introduction*. Edinburgh: Edinburgh University Press.
- (2011). La investigación histórica de las lenguas aisladas, o ¿es raro el vasco?. In J. A. Lakarra, J. Gorrotxategi & B. Urgell (arg.), *Koldo Mitxelena Katedraren II. Biltzarra*, 23-40. Vitoria-Gasteiz: UPV/EHU.
- Caro Baroja, J. (1943). *Los pueblos del norte de la Península Ibérica*. Madrid: CSIC.
- (1946). *Materiales para una historia de la lengua vasca en relación con la latina*. Salamanca: Universidad de Salamanca.
- (1973 [1958]). Los estudios geográfico-históricos sobre el País Vasco y la dialectología, in J. Caro Baroja, *Estudios vascos*, 285-307. Donostia: Txertoa.
- Carrera, I. & García, I. (2005). *Legutio aldeko euskara*. Vitoria-Gasteiz: Arabako Foru Aldundia.
- Castaños, F. (1957). El genitivo en vizcaíno antiguo., *BAP*, 13, 60-69.
- (1979). *La formación del plural en la lengua vasca*. Bilbo: Bilboko Foru Aldundia.
- Chambers, J. K. & Trudgill, P. (1998). *Dialectology*. Cambridge: Cambridge University Press.
- Chambon, J.-P. & Greub, Y. (2002). Note sur l'âge du (proto)gascon. *Revue de Linguistique Romane*, 66, 473-495.
- Claridge, C. (2008). Historical corpora, in A. Lüdeling & M. Kytö (arg.), *Corpus Linguistics. An International Handbook*, 242-259. Berlin & New York: De Gruyter.
- Colman, F. (1988). What is in a name?, in J. Fisiak (arg.), *Historical Dialectology. Regional and social*, 111-137. Berlin, New York & Amsterdam: De Gruyter.
- Coseriu, E. (1957). La geografía lingüística, berrarg. in E. Coseriu. (1991 [1977]). *El hombre y su lenguaje*, 103-158. Madrid: Gredos.
- (1973). *Sincronía, diacronía e historia. El problema del cambio lingüístico*. Madrid: Gredos.
- (1991 [1977]). *El hombre y su lenguaje*. Madrid: Gredos.
- Cowgill, W. C. (1966). Ancient Greek Dialectology in the light of Mycenaean, in H. Birnbaum & J. Puhvel (arg.), *Ancient Indo-European Dialects*, 77-95. Berkeley & Los Angeles: University of California Press.
- Crowley, J. P. (1986). The Study of Old English Dialects. *English Studies*, 2, 97-112.
- Davis, L. M. (1977). Dialectology and linguistics. *Orbis*, 26, 24-30.
- Dees, A. (1988). Propositions for the study of Old French and its dialects, in J. Fisiak (arg.), *Historical Dialectology*, 139-148. Berlin, New York & Amsterdam: De Gruyter.
- Dixon, R. M. W. (2001). The Australian linguistic area, in A. Aikhenvald & R. M. W. Dixon (arg.), *Areal Diffusion and Genetic Inheritance. Problems in Comparative Linguistics*, 64-104. Oxford: Oxford University Press.
- Echaide, A. M. (arg.). (1984). *Erizkizundi Irukoitza*. Bilbo: Euskaltzaindia.
- Echenique, M. T. & Pato, E. (2019). Aportaciones renovadas a las relaciones léxicas entre el vasco y el latín romance, in I. Epelde & O. Jauregi (arg.), *Bihotz ahots. Oñederra irakaslearen omenez*, 175-195. Bilbo: UPV/EHU.
- Egaña, M., Artola, K., Arbelaitz, J. J. & Leizaola, F. (1983-1990). *Euskalerriko Atlas Etnolinguistikoa*. Donostia: Arantzadi Zientzia Elkartea.
- Egurtzegi, A. (2011). Euskal metatesiak: abiaburu bat haien ikerketarako. *ASJU*, 45(1), 1-79.
- (2013). Phonetics and Phonology, in M. Martínez-Areta (arg.), *Basque and Proto-Basque. Language Internal and Typological Approaches to Linguistic Reconstruction*, 119-172. Frankfurt am Main: Peter Lang.
- (2014). *Towards a phonetically grounded diachronic phonology of Basque*. Vitoria-Gasteiz: UPV/EHUko doktoretza-tesia.

- Elspaß, S. (2012). The Use of Private Letters and Diaries in Sociolinguistic Investigation, in J. M. Hernández-Campoy & J. C. Conde-Silvestre (arg.), *The Handbook of Historical Sociolinguistics*, 156-169. Oxford: Blackwell.
- Emeneau, M. B. (1980 [1978]). *Language and linguistic areas*. Stanford: Stanford University Press.
- Ensunza, A. (2013). Gandara eta De la Quadra: Gernikako eta Bermeoko euskara XVIII. mendean. *Euskalingua*, 22, 6-12.
- Epelde, I. (arg.). (2015). *Euskal hizkera eta dialektok gaur egun (Lapurdumen ale bereziak 3)*. Baiona: Iker UMR5478.
- Eraña, A. (2020). *Jagin aditz laguntzailea aztergai*, in I. Camino, X. Artiagoitia, I. Epelde & K. Ulibarri (arg.), *Eibartik Zuberoara euskalkietan barrena. Koldo Zuazori gorazarre*, 229-244. Bilbo: UPV/EHU.
- Erdozia, J. L. (2005). Zenbait euskal testu Nafarroan XVII. mendean. *Fontes Linguae Vasconum*, 99, 307-334.
- Etxebarria Ayesta, J. M. (1991). *Zeberio haraneko euskararen azterketa etno-linguistikoa*. Zornotza: Ibaizabal.
- Etxebarria, N. (2005). *Frantziskotarren artxiboak. Euskarazko sermoi eta antzeko eskuizkribuen katalogoa (XVIII-XIX)*. Bilbo: Labayru Ikastegia.
- (2007). 1708ko eskuizkribu argitaratubakoa bizkaieraz: edizinoa eta hizkerearen azterketa. *Euskalingua*, 11, 67-94.
- Etxebarria, N. & Apraiz, A. (2009). *Bizente Sarria (1767-1835). Sermoitegia*. Bilbo: Labayru Ikastegia.
- Etxeberria, G., Aginagalde, B., Aldekoa, I. & Ugarte, J. L. (2007). Joaquín de Alcibar-Jauregi eta Acharan (1746-1810) eta *Grand tourra* (1772). *Egan*, 2, 35-113.
- Etxepare, R. (2013). Basque spatial cases and the ergative-absolutive syncretism, in R. Gómez, J. Gorrotxategi, J. A. Lakarra & C. Mounole (arg.), *Koldo Mitxelena Katedraren III. Biltzarra*, 187-211. Vitoria-Gasteiz: UPV/EHU.
- Euskaltzaindia. (2008-2020). *Euskararen herri hizkeren atlasa*. Bilbo: Euskaltzaindia.
- Euskaltzaindia. (2021). *Euskararen gramatika*. Bilbo: Euskaltzaindia.
- Fisiak, J. (1982). Isophones or Isographs? A Problem in Historical Dialectology, in J. A. Anderson (arg.), *Language Form and Linguistic Variation. Papers dedicated to Angus McIntosh*, 117-128. Amsterdam: John Benjamins.
- Floristán, J. M. (1993). Conflictos fronterizos, espionaje y vascuence a finales del siglo XVI: 20 documentos inéditos. *Fontes Linguae Vasconum*, 63, 177-219.
- Fox, A. (2007 [1995]). *Linguistic Reconstruction. An introduction to Theory and Method*. Oxford: Oxford University Press.
- Francis, W. N. (1983). *Dialectology. An introduction*. Londres & New York: Longman.
- François, A. (2014). Trees, waves and linkages. Models of language diversification, in C. Bowerman & B. Evans (arg.), *The Handbook of Historical Linguistics*, 161-189. Londres & New York: Routledge.
- Gaminde, I. (1988). *Bilbo berbaz berba*. Bilbo: Bilbo Berreuskalduntzeko Koordinakundea.
- (1994). *Bilboko Larraskituko euskaraz: lexikoa eta testuak*. Bilbo: Bilboko Udala.
- (1995). Plentzia aldeko euskararen zenbait ezaugarri morfosintaktiko, in R. Gómez & J. A. Lakarra (arg.), *Euskal Dialektologiako kongresua (Donostia, 1991ko irailak 2-6) (ASJUren gehigarriak 28)*, 547-551.
- (1999). Elosu, Nafarrete eta Urrunagako euskaraz. *Fontes Linguae Vasconum*, 81, 241-262.
- (2007). *Bizkaian zehar. Euskararen ikuspegi orokorra*. Bilbo: Mendebalde Kultur Alkartea.

- García Camino, I. (2002). *Arqueología y poblamiento en Bizkaia, siglos VI-XII. La configuración de la sociedad feudal*. Bilbo: Bizkaiko Foru Aldundia.
- García de Cortázar, J. A. (1973). La Rioja alta en el siglo X. Un ensayo de análisis cartográfico sobre los comienzos de la ocupación y explotación cristiana del territorio. *Príncipe de Viana*, 34, 309-335.
- Garigorta, J. R. & Gaminde, I. (1986). “XVIII. mendeko otoitz batzu”. *Enseiucarrean*, 2, 61-65.
- Garmendia, L. & Etxabe, K. (2004). *Ordiziako euskara: garai bateko bizimodua eta gaurko hizkuntza-egoera*. Ordizia: Ordiziako Udala & Hitzaro Euskara Elkarte.
- Garrett, A. (1999). A New Model of Indo-European Subgrouping and Dispersal, in S. Chang, L. Liaw & J. Ruppenhofer (arg.), *Proceedings of the 25th annual meeting of the Berkeley Linguistics Society*, 146-156. Berkeley: Berkeley Linguistics Society.
- (2006). Convergence in the Formation of Indo-European Subgroups: Phylogeny and Chronology, in P. Forster & C. Renfrew (arg.), *Phylogenetic methods and the prehistory of languages*, 139-151. Cambridge: McDonald Institute for Archaeological Research.
- Gavel, H. (1929). *Grammaire Basque. Tome I. Phonétique. Parties du discours autres que le verbe*. Imprimerie du Courrier: Baiona.
- Gerritsen, M. & Van Hout, R. (2006). Sociolinguistic developments as a diffusion process, in U. Ammon, N. Dittmar, K. K. Mattheier & P. Trudgill (arg.), *Sociolinguistics. An International Handbook of the Science of Language and Society*, 2288-2299. Berlin & New York: De Gruyter.
- Giacalone Ramat, A., Mauri, C. & Molinelli, P. (2013). Synchrony and diachrony, in A. Giacalone Ramat, C. Mauri & P. Molinelli (arg.), *Synchrony and Diachrony. A dynamic interface*, 1-23. Amsterdam & Philadelphia: John Benjamins.
- Goikoetxea, I. (1982). *Juan Bautista Gámiz Ruiz de Oteo. Poeta bilingüe alavés del siglo XVIII*. Bilbo & Vitoria-Gasteiz: Euskaltzaindia & Arabako Foru Aldundia.
- Gómez-López, R. (1991). Erronkarierazko dotrina argitaragabe bat: edizioa eta azterketa, in J. A. Lakarra & I. Ruiz (arg.), *Memoriae L. Mitxelena magistri sacrum*, 375-426. Bilbo: UPV/EHU.
- (2005). De re etymologica: vasc. *-(r)antz* ‘hacia’, in P. Etxeberria & H. Knörr (arg.), *Nerekin yaio nun. Txillardegiri omenaldia*, 273-280. Bilbo: Euskaltzaindia.
- Gómez-López, R. & Zulaika, J. (2020). *El vocabulario Pomier. Edición y estudio de un diccionario manuscrito anónimo euskera-español*. Bilbo: UPV/EHU.
- Gómez-López, R., Ariztimuño, B., Bilbao, G., Camino, I., Krajewska, D., Lakarra, J. A., Manterola, J., Mounole, C., Reguero, U. & Zuloaga, E. (Prestatzen). *Euskal Testu Zaharren Bilduma Berria*.
- González, A. (2021). *Orozkoko euskara mendebaleko hizkeren artean*. Vitoria-Gasteiz: master amaierako lan argitaragabea.
- González de Viñaspre, R. (2011). Apuntes sobre la lengua vasca y la historia de Ubarrundia, in E. Martínez de Madina (arg.), *Toponimia de Vitoria III. Ubarrundia de Vitoria*, xxv-xli. Bilbo: Euskaltzaindia.
- González, C. & De la Hoz, M. C. (1991). *La infraestructura viaria bajomedieval en Álava. Documentos para su estudio*. Bilbo: UPV/EHU.
- Goosens, J. (1986). Zur Lage des Niederdeutschen und ihrer Erforschung. *Michigan Germanic Studies*, 12, 1-20.
- Gooskens, C. (2005). Travel time as predictor of linguistic distance. *Dialectologia et Geolinguistica*, 13, 38-62.
- Gorrotxategi, J. (1984). *Estudio sobre la onomástica indígena de Aquitania*. Bilbo: UPV/EHU.
- (1987). Andres de Poza y el euskera. *ASJU*, 21(3), 661-681.

- Gorrotxategi, J., Igartua, I. & Lakarra, J. A. (arg.). (2018). *Euskararen historia*. Vitoria-Gasteiz: Eusko Jaurlaritzia.
- Gorrotxategi, J. & Lakarra, J. A. (2001). Comparación lingüística, filología y reconstrucción del protovasco, in F. Villar & M. P. Fernández (arg.), *Religión, lengua y cultura prerromanas de Hispania*, 407-438. Salamanca: Universidad de Salamanca.
- Gorrotxategi, M. (2000). Sustitución y alteración de topónimos en las Encartaciones de Bizkaia. *Fontes Linguae Vasconum*, 85, 467-486.
- Goyheneche, E. (2011). *Onomastique du nord du Pays Basque (XI^e-XV^e siècles)*. Bilbo: Euskaltzaindia.
- Guitier, H. (1989). Elementos de cronología fonética del vascuence. *ASJU*, 23(3), 797-800.
- Guy, G. R. (2011). Variation and change, in W. Maguire & A. McMahon (arg.), *Analysing Variation in English*, 178-198. Cambridge: Cambridge University Press.
- Haas, M. (1969). *The Prehistory of Languages*. Haga & Paris: Mouton.
- Hamp, E. (1966). The position of Albanian, in H. Birnbaum & J. Puhvel (arg.), *Ancient Indo-European dialects*, 97-121. Berkeley & Los Angeles: University of California Press.
- (1977). On some questions of areal linguistics. *Berkeley Linguistics Society*, 3, 279-282.
- Harnisch, R. (2010). Divergence of linguistic varieties in a language space, in P. Auer & J. E. Schmidt (arg.), *Language and Space. An International Handbook of Linguistic Variation. Theories and Methods*, 275-295. Berlin & New York: De Gruyter.
- Hernández-Campoy, J. M. (2001 [1999]). *Geolingüística. Modelos de interpretación geográfica para lingüistas*. Murcia: Universidad de Murcia.
- Hickey, R. (2007). *Irish English. History and present-day forms*. Cambridge: Cambridge University Press.
- Hidalgo de Cisneros, C. & Largacha, E. & Lorente Ruigómez, A. & Martínez, A. (1986). *Fuentes jurídicas medievales del Señorío de Vizcaya; Cuadernos legales, capítulos de la hermandad y fuero viejo (1342-1506)*. Donostia: Eusko Ikaskuntza.
- Himmelman, N. (1998). Regularity in irregularity: Article use in adpositional phrases. *Linguistic Typology*, 2, 315-353.
- Hoenigswald, H. M. (1966). Criteria for Subgrouping of Languages, in H. Birnbaum & J. Puhvel (arg.), *Ancient Indo-European Dialects*, 1-12. Berkeley & Los Angeles: University of California Press.
- Hovarth, B. & Hovarth, R. (1997). The geolinguistics of a sound change in progress: /l/ vocalisation in Australia, in Ch. Boberg, M. Meyerhoff & S. Strassel (arg.), *A selection of papers from NWAVE 25*, 109-124. Philadelphia: University of Philadelphia Press.
- (2001). A multilocality study of a sound change in progress: the case of /l/ vocalisation in New Zealand and Australian English. *Language Variation and Change*, 13, 37-58.
- (2002). The geolinguistics of /l/ vocalisation in Australia and New Zealand. *Journal of Sociolinguistics*, 6, 319-346.
- Hualde, J. I. (2015). Dialektologia dinamikoa, in I. Epelde (arg.), *Euskal hizkera eta dialektoak gaur egun (Lapurdum-en ale bereziak 3)*, 125-153.
- (2017a). Erronkarieraren garapen fonologiko dialektalaz, in A. Ensunza & A. Iglesias (arg.), *Gotzon Aurrekoetxea lagunarterik hara*, 175-194. Bilbo: UPV/EHU.
- (2017b). Soinu aldakuntzen kronologiaz. *Fontes Linguae Vasconum*, 124, 277-297.
- Hualde, J. I. & Gaminde, I. (1997). Vowel interaction in Basque: A nearly exhaustive catalogue. *ASJU*, 31(1), 211-245.
- Hualde, J. I. & Manterola, J. (2021). Old Basque had */χ/, not /h/. *Journal of Historical Linguistics*, 11(3), 421-456.
- Hualde, J. I. & Ortiz de Urbina, J. (arg.). (2003). *A Grammar of Basque*. Berlin & New York: De Gruyter.

- Hyman, L. (2002). Is There a Right-to-Left Bias in Vowel Harmony?, *9th International Phonology Meeting* biltzarrean aurkeztutako lana.
- (2008). Directional asymmetries in the morphology and phonology of words, with special reference to Bantu. *Linguistics*, 46, 309-350.
- Ibarra, O. (2000). *Erroibarko eta Esteribarko hizkera*. Iruñea: Nafarroako Gobernua.
- (2003). Isoglosen aldaketa Nafarroako hainbat hizkeratan, in Joakin Gorrotxategi (arg.), *Basque and (Paleo)hispanic studies*, 348-498. Bilbo: UPV/EHU.
- Ibisate, A. (1998). Fórmula de juramento en euskara en Álava en el siglo XVI, in H. Knörr & K. Zuazo (arg.), *Arabako euskararen lekukoak. Ikerketak eta testuak*, 191-198. Vitoria-Gasteiz: Eusko Legebiltzarra.
- (2001). Frases en euskera desconocidas, en una comedia impresa en 1550. *ASJU*, 35(1), 263-272.
- Idoate, C. & Villanueva, J. J. (1981). Unas ordenanzas de Vera en vascuence. *Fontes Linguae Vasconum*, 37, 275-282.
- Igartua, I. (2001). La aspiración en vasco: ensayo tipológico y diacrónico. *ASJU*, 35(1), 185-213.
- (2011). Historia abreviada de la aspiración en las lenguas circumpirenaicas, in Euskaltzaindia (arg.), *Pirinioetako hizkuntzak: oraina eta lehena*, 895-918. Bilbo: Euskaltzaindia.
- Igartua, I. & Santazilia, E. (2013). Instrumentalaz gogoratuz, instrumentuaz haratago. Kasuaren izaera tipologian eta euskararen bilakabidea, in R. Gómez, J. Gorrotxategi, J. A. Lakarra & C. Mounole (arg.), *Koldo Mitxelena Katedraren III. Biltzarra*, 227-244. Vitoria-Gasteiz: UPV/EHU.
- Irigoién, A. (1997 [1981]). *Haur hola zirola*. Elementos deícticos en lengua vasca, berrarg. in *Alfonso Irigoién. Opera selecta*, 131-170. Bilbo: Deustuko Unibertsitatea.
- (1998 [1958]). Curiosidades y observaciones sobre el dialecto vizcaino literario. *Euskera*, 3, 105-132.
- Jacques, G. & List, J.-M. (2019). Save the Trees: Why We Need Tree Models in Linguistic Reconstruction (and When We Should Apply Them). *Journal of Historical Linguistics*, 9(1), 128-166.
- Jacobsen, W. H. (1977). The Basque locative suffix, in W. A., R. W. E. Douglass & W. H. Jacobsen (arg.), *Anglo-american contributions to Basque studies: essays in honor of Jon Bilbao*, 164-168. [Reno]: Don D. Fowler.
- Jimeno, R. (2003). *Los orígenes del cristianismo en la tierra de los vascones*. Iruñea: Pamiela.
- Kandori, T. (1968). Study of dialects in Japan. *Orbis*, 17, 47-56.
- Kalyan, S. & François, A. (2018). Freeing the Comparative Method from the Tree Model: A Framework for Historical Glottometry, *Senri Ethnological Studies*, 98, 59-89.
- (2019). When the waves meet the trees: A response to Jacques and List”, *Journal of Historical Linguistics*, 9(1), 67-176.
- Kalzakorta, X. (1999). Sebastián Antonio de la Gandararen euskal lanak. *Euskera*, 44(1), 129-209.
- (2010). 1721. urteko Eibarko kopia zaharrak. *Litterae Vasconicae*, 11, 9-33.
- Keel, W. (1982). *Atomic Phonology and Phonological Variation*. Tübingen: Gunter Narr.
- Kerswill, P. E. (2002a). Saliency as an explanatory factor in language change: evidence from dialect levelling in urban England, in M. C. Jones, & E. Esch (arg.), *Contact-induced Language Change. An Examination of Internal, External and Nonlinguistic Factors*, 81-110. Berlin: De Gruyter.
- (2002b). Dialect recognition and speech community focusing in new and old towns in England: the effects of dialect levelling, demography and social networks, in D. Long &

- D. Preston (arg.), *A Handbook of Perceptual Dialectology*, 175-206. Amsterdam: John Benjamins.
- Kitson, P. (2004). On Margins of Error in Placing Old English Literary Dialects, in M. Dossena & R. Lass (arg.), *Methods and Data in English Historical Dialectology*, 219-239. Berlin: Peter Lang.
- Knörr, H. (1998). Simón Martínez de Ochoa: *Villancico*, in H. Knörr & K. Zuazo (arg.), *Arabako euskararen lekukoak. Ikerketak eta testuak*, 503-510. Vitoria-Gasteiz: Eusko Legebiltzarra.
- Knörr, H. & Zuazo, K. (arg.). (1998). *Arabako euskararen lekukoak. Ikerketak eta testuak*. Vitoria-Gasteiz: Eusko Legebiltzarra.
- Kytö, M. (2011). Corpora and historical linguistics. *Revista Brasileira de Linguística Aplicada*, 11(2), 417-457.
- Labov, W. (1972). *Sociolinguistic patterns*. Philadelphia: University of Pennsylvania Press.
- Lacombe, G. (1924). La langue basque, in A. Meillet & J. Vendries (arg.), *Les langues du monde*, 319-326. Paris: Librairie Ancienne Édouard Champion.
- Lafitte, P. (1981). Joakin Lizarragaren euskalkiak Ipar-Euskadikoekin dituen kidetasun zenbaitez, in *Euskalarien Nazioarteko Jardunaldiak*, 403-404. Bilbo: Euskaltzaindia.
- Lafon, R. (1943). *Le système du verbe basque au XVI^e siècle*. Bordele: Editions Delmas.
- (1999 [1957]). L'expression de la comparaison en basque, berrarg. in *Vasconiana*, 649-666. Bilbo: Euskaltzaindia.
- (1999 [1965]). Les deux génitifs en basque, berrarg. in *Vasconiana*, 173-197. Bilbo: Euskaltzaindia.
- Laing, M. (2004). Multidimensionality: Time, Space and Stratigraphy in Historical Dialectology, in M. Dossena & R. Lass (arg.), *Methods and Data in English Historical Dialectology*, 49-96. Berlin: Peter Lang.
- Laing, M. & Lass, R. (2006). Early Middle English Dialectology: Problems and Prospects, in A. van Kemenade & B. Los (arg.), *The Handbook of the History of English*, 417-451. Oxford: Blackwell.
- Lakarra, J. A. (1981). Barrutiaren edizio kritiko baterako. *ASJU*, 15, 121-156.
- (1983). Oharrak zenbait arkaismoz. *ASJU*, 17(1), 41-68.
- (1984a). Bizkaiera zaharreko ablatiboaz. *ASJU*, 18(1), 161-193.
- (1984b). Bertso bizkaitarrak (1688). *ASJU*, 18(2), 89-183.
- (1985a). -ø/-tu bizkaiera zaharrean. *Litterae Vasconicae*, 3, 281-292.
- (1985b). Literatur gipuzkerarantz: Larramendiren Azkoitiko sermoia. *ASJU*, 19(1), 235-282.
- (1986a). Bizkaiera zaharra euskalkien artean. *ASJU*, 20(3), 639-682.
- (1986b). XVI. mendeko bizkaierazko erretrauz: I. Garibairen bildumak. *ASJU*, 20(1), 31-65.
- (1986c). Bertso bizkaitarrez gehixeago. *ASJU*, 20(1), 243-247.
- (1987). Oikiako dotrina (1759). *ASJU*, 21(2), 515-564.
- (1990 [1989]). Epílogo, in L. Michelena & I. Sarasola, *Textos arcaicos vascos. Contribución al estudio y edición de textos antiguos vascos* (ASJUren gehigarriak 11), 353-362.
- (1996). *Refranes y sentencias. Ikerketak eta edizioa*. Bilbo: Euskaltzaindia.
- (1997a). Euskararen historia eta filologia: arazo zahar, bide berri. *ASJU*, 31(2), 447-535.
- (1997b). Gogoetak aitzineuskararen berreraiketaz: konparaketa eta barneberreraiketa. *ASJU*, 31(2), 537-616.
- (2004). *Juan Perez Lazarragakoren eskuizkribua (XVI. mendea). Lehen hurbilketa*. Madril: Edilán-Ars Libris.

- (2005). Prolegómenos a la reconstrucción de segundo grado y al análisis del cambio tipológico en (proto)vasco. *Palaeohispanica*, 5, 407-470.
- (2006). Notas sobre iniciales, cambio tipológico y prehistoria del verbo vasco. *ASJU*, 40(1/2), 561-622.
- (2008). Protovasco, munda y otros: Reconstrucción interna y tipología holística diacrónica. *Oihenart*, 21, 229-322.
- (2010). Haches, diptongos y otros detalles de alguna importancia: notas sobre numerales (proto)vascos y comparación vasco-ibérica (con un apéndice sobre ‘hiri’ y otro sobre ‘bat-bi’). *Veleia*, 27, 191-238.
- (2012a). Teoría de la raíz monosilábica y reconstrucción del protovasco: algunos aspectos y consecuencias, in J. A. Lakarra & J. Gorrotxategi & B. Urgell (arg.), *Koldo Mitxelena Katedraren II. Biltzarra*, 652-699. Vitoria-Gasteiz: UPV/EHU.
- (2012b). Mailegaketa eta berreraiketa euskararen historiaurrearen ikerketan, in I. Igartua (arg.), *Euskara eta inguruko hizkuntzak historian zehar*, 17-74. Vitoria-Gasteiz: Eusko Jaurlaritza.
- (2014 [2011]). Gogoetak euskal dialektologia diakronikoaz: Euskara Batu Zaharra berreraiki beharraz eta haren banaketaren ikerketaz, in I. Epelde (arg.), *Euskal dialektologia: lehena eta oraina (ASJUren gehigarriak 69)*, 155-241.
- (2017). Basque and the Reconstruction of Isolated Languages, in L. Campbell (arg.), *Language isolates*, 59-99. Londres & New York: Routledge.
- (2018). Euskararen historiaurrea, in J. Gorrotxategi, I. Igartua & J. A. Lakarra (arg.), *Euskararen historia*, 23-229. Vitoria-Gasteiz: Eusko Jaurlaritza.
- (2019). Euskal ikerketa diakronikoak eta EHHErantzko bidea. *Euskera*, 64(2), 1103-1164.
- (Inprimategian). Jatorr(i), aitor(tu), ilor(tu), bihor(tu): filología ala hil.
- Lakarra, J. A., Manterola, J. & Segurola, I. (2019). *Euskal hiztegi historiko-etimologikoa (EHHE-200)*. Bilbo: Euskaltzaindia.
- Lakarra, J. A. & Ulibarri, K. (inprimategian). Deconstruyendo los *Refranes y sentencias* de 1596: crítica textual, imprenta, género e historia del libro. H. Le Bihanek eta A. Arcocha-Scarciak editatutako *Écriture et traduction entre langues. Manuscrits, imprimés, archives littéraires* lanean argitaratzeko: Bilbo & Rennes: Euskaltzaindia & Tir CRBC Rennes 2.
- Lapesa, R. (2000 [1961]). Del demostrativo al artículo, berrarg. in R. Cano & M. T. Echenique (arg.), *Estudios de morfosintaxis histórica del español*, 367-381. Madril: Gredos.
- (2005 [1981]). *Historia de la lengua española*. Madril: Gredos.
- Lapuente, L. (1975). Toponimia Amescoana. *Fontes Linguae Vasconum*, 21, 393-410.
- Larramendi, M. (1729). *El imposible vencido. Arte de la lengua bascongada*. Salamanca: Antonio Joseph Villagordo.
- (1745). *Diccionario trilingue del castellano, vascuence y latín*. Donostia: B. Riesgo y Montero.
- (1882 [1754]). *Corografía o descripción general de la muy noble y muy leal provincia de Guipuzcoa*. Bartzelona: Imprenta de la viuda é hijos de J. Subirana.
- Larrañaga, J. (2018). El primer *Ayta gure* y las naos de Plasencia. *On line* argitalpena: Grupo de Etnografía del Museo Plasencia de Butrón: <https://etnoplentzia.com/argitalpenak.php?idPost=19> [Azken kontsultaren data: 2021/11/03]
- Larrea, J. J. & Pozo, M. (2015). *Vasconia en la Tardoantigüedad: de la Antropología a una Historia en pedazos*. *RIEV*, 60(1), 82-77.
- Latxaga. (1983). *Acto para la Noche Buena. Pedro Ignazio de Barrutia. 1682-1759*. Tolosa: López Mendizabal.
- Lekaroz, G. (2006). Antzinako baztanera: XVIII. mendeko prediku argitaragabe bat. *Fontes Linguae Vasconum*, 101, 69-94.

- Lekuona, M. (1956). Gabon-kantak. *Egan*, 5/6, 9-44.
- Lekuona, J. M., López de Luzuriaga, J. I. & Narbaiza, A. (1992). *1685eko koplak zaharrak*. Eibar: Eibarko Udala.
- Leskien, A. (1876). *Die Declination im Slavisch-Litauischen und Germanischen*. Leipzig: Fürstlich Jablonowski'sche Gesellschaft.
- Leturiaga, O. (2020). Gipuzkoa erdialdeko pluralgileen azterketa, in I. Camino, X. Artiagoitia, I. Epelde & K. Ulibarri (arg.), *Eibartik Zuberoara euskalkietan barrena. Koldo Zuazori gorazarre*, 367-402. Bilbo: UPV/EHU.
- (2021a). Gipuzkoako osagarri pluraldun adizki tripersonalen erroez. *ASJU*, 53(1/2), 127-162.
- (2021b). **ezan* eta *egin* laguntzaileak Gipuzkoan: ondorio batzuk testu zaharren azterketatik. *ASJU*n argitaratzeko.
- (2022). *Juan Irazusta. Pertsona, garaia eta idazlana*. Vitoria-Gasteiz: Eusko Jaurlaritza.
- List, J. M. (2014). *Sequence Comparison in Historical Linguistics*. Düsseldorf: Düsseldorf University Press.
- Lujanbio, O. (2016). *Hizkuntza-aldakortasuna euskarari. Nafarroa ipar-mendebaldeko bi udalerritan egindako azterketa*. Vitoria-Gasteiz: UPV/EHUko doktoretza-tesia.
- Luraghi, S. (1995). Las lenguas anatolias, in A. Giacalone Ramat & P. Ramat (arg.), *Las lenguas indoeuropeas*, 237-304. Madril: Cátedra.
- Madariaga J., Azpiazu, J. A., Elortza, J. (2009). XVIII. eta XIX. mendeetako Azpeitiko euskal testu batzuk, *Fontes Linguae Vasconum*, 110, 5-45.
- Magallón, A. (1997). La red viaria romana en el País Vasco. *Isturitz*, 8, 207-231.
- Maiores, F. (2011). *Reino de Navarra. Euskera: injurias, coplas, frases*. Iruñea: egilearen argitalpena.
- Manterola, J. (2006). -a euskal artikularen definituaren gainean zenbait ohar, in J. A. Lakarra & J. I. Hualde (arg.), *Studies in Basque and Historical Linguistics in Memory of R. L. Trask / R. L. Trasken oroitzapenetan ikerketak euskalaritzaz eta hizkuntzalaritzaz historikoz* (ASJU 40), 561-676.
- (2008). Euskarazko artikuluen Erdi Aroko agiri bilduma batean. *Oihenart*, 23, 371-379.
- (2015). *Euskararen morfologia historikorako: artikuluen eta erakusleak*. Vitoria-Gasteiz: UPV/EHUko doktoretza-tesia.
- (2019). Euskal inesibo singularraren diakronia eta berreraiketa-metodoaren dibulgazio-saio bat. *Uztaro*, 111, 41-51.
- Martínez-Areta, M. (2013). Demonstratives and Personal Pronouns, in M. Martínez-Areta (arg.), *Basque and Proto-Basque. Language Internal and Typological Approaches to Linguistic Reconstruction*, 283-321. Frankfurt am Main: Peter Lang.
- (2022). Epigrafía, estratigrafía toponímica y dialectalización del euskera en Vasconia occidental. ¿Qué ocurrió en los “siglos oscuros”? *Vasconia en la Antigüedad Tardía (406-711)*. *Lengua, cultura y sociedad* UPV/EHUko udako ikastaroan aurkeztutako txostena. Bilbo, 2022/06/17.
- Martínez de Madina, E. (2012). La Toponimia en las estribaciones de los Montes de Vitoria: reflejo de unión entre Treviño y la Llanada, in R. González de Viñaspre & R. Garay (arg.), *Viaje a Íbiza. Estudios históricos del Condado de Treviño*, 505-520. Vitoria-Gasteiz: Trebiñuko Konderriko Udala.
- Meid, W. (1975). Probleme der räumlichen und zeitlichen Gliederung des Indogermanischen, in H. Rix (arg.), *Flexion und Wortbildung*, 204-219. Wiesbaden: Reichert.
- Meillet, A. (1908). *Les dialectes Indo-Européens*. Paris: Librairie Ancienne Honoré Champion, Editeur.
- (2001 [1925]). *Metodo konparatzailea hizkuntzalaritza historikoan*. Bilbo: UPV/EHU.
- Menéndez-Pidal, R. (1968 [1923-1926]). *Orígenes del español*. Madril: Espasa-Calpe.

- Milroy, J. (1992a). *Language Variation and Change*. Oxford: Blackwell.
- (1992b). Middle English Dialectology, in N. Blake (arg.), *The Cambridge History of English Language. Volume II: 1066-1476*, 156-206. Cambridge: Cambridge University Press.
- Milroy, J. & Milroy, L. (1985). Linguistic Change, Social Network and Speaker Innovation, *Journal of Linguistics*, 21(2), 339-384.
- Mitxelena, K. (211 [1950]). En torno a algunos aspectos del habla de Rentería (Guipúzcoa), berrarg. in *OC VI*, 689-695.
- (2011 [1953]). *Apellidos vascos*, berrarg. in *OC IX*, 1-235.
- (2011 [1954a]). Textos vascos antiguos. Un catecismo vizcaíno del siglo XVII, berrarg. in *OC XI*, 371-380.
- (2011 [1954b]). De onomástica aquitana, berrarg. in *OC V*, 197-243.
- (2011 [1955]). La doctrina cristiana de Betolaza (1596), berrarg. in *OC XI*, 187-204.
- (2011 [1960]). Guipuzcoano y vasco, berrarg. in *OC VII*, 697-700.
- (2011 [1961a]). *Fonética histórica vasca*, berrarg. in *OC VI*.
- (2011 [1961b]). Judíos de Guevara y vascos de Oñate, berrarg. in *OC XI*, 53-65.
- (2011 [1963]). *Lenguas y protolenguas*, berrarg. in *OC I*, 1-98.
- (2011 [1964a]). *Textos arcaicos vascos*, berrarg. in *OC VI*, 1-197.
- (2011 [1964b]). *Sobre el pasado de la lengua vasca*, berrarg. in *OC V*, 1-115.
- (2011 [1964c]). Preámbulo a J. de Urquijo, *Refranero vasco. Los refranes y sentencias de 1596*. San Sebastián, 1964, berrarg. In *OC XI*, 141-148.
- (2011 [1969]). *La lengua vasca*, berrarg. in *OC IV*, 13-66
- (2011 [1971a]). Toponimia, léxico y gramática, berrarg. in *OC IX*, 275-308.
- (2011 [1971b]). Descubrimiento y redescubrimiento en textos vascos, berrarg. in *OC XI*, 327-350.
- (2011 [1972]). Etimología y transformación, berrarg. in *OC VII*, 93-108.
- (2011 [1974]). El elemento latino-románico en la lengua vasca, berrarg. in *OC V*, 305-336.
- (2011 [1976a]). La fragmentación dialectal: conocimientos y conjeturas, berrarg. in *OC I*, 197-213.
- (2011 [1976b]). Onomástica y población en el antiguo Reino de Navarra, berrarg. in *OC V*, 361-377.
- (2011 [1979]). Vizc. *a-* con temas demostrativos [Miscelánea filológica vasca, IV, 2], berrarg. in *OC VII*, 213-234.
- (2011 [1981]). Lengua común y dialectos vascos, berrarg. in *OC VII*, 517-543.
- (2011 [1982]). Sobre la lengua vasca en Álava durante la Edad Media, berrarg. in *OC V*, 403-418.
- (2011 [1987]). *Palabras y textos*. Bilbo: UPV/EHU.
- & Agud, M. (2011 [1958]). N. Landuchio, *Dictionarium linguae cantabricae* (1562), berrarg. in *OC XII*, 199-378.
- & Sarasola, I. (1987-2005). *Orotariko euskal hiztegia*. Bilbo: Euskaltzaindia.
- Mogel, J. A. (1880). *Confesio ta comunioco sacramentuen gañean eracasteac*. Iruñea: Ezquerro.
- Montoya, E. (2003). *Zugarramurdiko eta Urdazubiko euskara*. Vitoria-Gasteiz: UPV/EHUko doktoretza-tesia.
- Morala, J. R. (2009). Toponimia e isoglosas históricas. Leonés y castellano, in D. Corbella & J. Dorta (arg.), *La investigación dialectológica en la actualidad*, 151-171. Santa Cruz de Tenerife: Gobierno de Canarias.
- Moraza, A. (2009). Túnel de San Adrián o Paso de Lizarrate. *Arkeoikuska*, 391-400.

- Moraza, A. & Ceberio, M. (2008). Tunel de San Adrián o Paso de Lizarrate. *Arkeoikuska*, 416-428.
- Moraza, A., Ceberio, M. & García, M. (2010). Tunel de San Adrián o paso de Lizarrate: III Campaña. *Arkeoikuska*, 386-390.
- Moraza, A., Ceberio, M. & Bruce, J. (2011). Tunel de San Adrián o paso de Lizarrate. *Arkeoikuska*, 389-396.
- Moraza, A., Ceberio, M. & Tapia, J. (2012). Tunel de San Adrián o paso de Lizarrate. *Arkeoikuska*, 309-317.
- (2013). Tunel de San Adrián o paso de Lizarrate. *Arkeoikuska*, 322-326.
- (2014). Tunel de San Adrián o paso de Lizarrate: VIII campaña. *Arkeoikuska*, 366-369.
- (2015). Tunel de San Adrián o paso de Lizarrate: IX campaña. *Arkeoikuska*, 354-357.
- (2016). Tunel de San Adrián o paso de Lizarrate: X campaña. *Arkeoikuska*, 381-384.
- (2017). Tunel de San Adrián o paso de Lizarrate: XI campaña. *Arkeoikuska*, 393-396.
- Mounole, C. (2007). Perifrazi zaharra mendebalde eta erdialdeko euskara zaharrean: azterketa kuantifikatiboa eta proposamen berria. *ASJU*, 41(1), 67-138.
- (2011). XVI. mendeko euskal aditza: Lazarraga eta gainerakoak parez pare, in J. A. Lakarra, J. Gorrotxategi & B. Urgell (arg.), *Koldo Mitxelena Katedraren II. Biltzarra*, 127-148. Vitoria-Gasteiz: UPV/EHU.
- (2015). Datibo-komuntaduraz eta laguntzaile hirupertsonalen diakroniaz, in B. Fernández & P. Salaburu (arg.), *Ibon Sarasola, gorazarre*, 473-490. Bilbo: UPV/EHU.
- (2018 [2011]). *Le verbe basque ancien : étude philologique et diachronique (ASJU 48)*. Bilbo: UPV/EHU.
- (2020). Lazarraga eskuizkribuaren gramatika, in G. Bilbao, R. Gómez, J. A. Lakarra, J. Manterola, C. Mounole & B. Urgell (arg.), *Lazarraga eskuizkribuaren edizioa eta azterketa I. Sarrera, gramatika, hiztegia eta adizkitegia*, 67-235. Bilbo: UPV/EHU.
- & Gómez-López, R. (2018). Euskara Zahar eta Klasikoa, in J. Gorrotxategi, I. Igartua & J. A. Lakarra (arg.), *Euskararen historia*, 469-541. Vitoria-Gasteiz: Eusko Jaurlaritza.
- & Lakarra, J. A. (2018). Euskara Arkaikoa, in J. Gorrotxategi, I. Igartua & J. A. Lakarra (arg.), *Euskararen historia*, 345-468. Vitoria-Gasteiz: Eusko Jaurlaritza.
- Mujika, S. (1914). El obispado de Bayona con relación a los pueblos de Guipúzcoa adscritos a dicha diócesis. *RIEV*, 8(2), 185-229.
- Murugarren, L. (1984). Una plática del Goyerri. *ASJU*, 18(2), 185-197.
- Narbaiza, A. (1992). Tematika, in J. M. Lekuona, J. I. López de Luzuriaga & A. Narbaiza (arg.), *1685eko koplak zaharrak*, 79-85. Eibar: Ego ibarra.
- Navarro Tomás, T. (1923). Observaciones fonéticas sobre el vascuence de Guernica, in Eusko Ikaskuntza (arg.), *Tercer Congreso de Estudios Vascos*, 39-56. Donostia: Eusko Ikaskuntza.
- Ogura, M. (1990). *Dynamic dialectology. A Study of Language in Time and Space*. Tokyo: Kenkyusha.
- Ogura, M. & Wang, W. S. (2004). Dynamic Dialectology and Complex Adaptive System, in M. Dossena & R. Lass (arg.), *Methods and Data in English Historical Dialectology*, 137-170. Berlin: Peter Lang.
- Oihenart, A. (1638). *Notitia utriusque vasconicae*. Paris: Sebastianum Cramoisy et Gabrielem Cramoisy.
- Ondarra, F. (1982). Textos en vascuence navarro de Baztán, Nuin y Urdazubi. *Fontes Linguae Vasconum*, 40, 387-402.
- (1984). Zegamako *Doctrina Christiana* (1741). *ASJU*, 18(2), 3-62.
- (1987). Dos pláticas en vascuence del siglo XVIII. *Fontes Linguae Vasconum*, 50, 281-316.
- (1989). Nafarroako Bertizaranan aurkitutako euskal testuak. *ASJU*, 23, 701-755.

- (1993). Hemezortzigarren mendeko bertsoak. *Fontes linguae vasconum*, 64, 531-553.
- Ondarra, F. & Unzueta, A. (1997). *Fr. Migel San Frantziskorena (Zuzaeta) / Fr. Jose Jesus-Mariarena (Arakistain)*. Idazlanak. Markina-Xemein: Karmel.
- Ondartza, I. (2020). *Zenbait ezaugarri araberaren definiziorako*. Vitoria-Gasteiz: UPV/EHUko gradu amaierako lana.
- Oñederra, L. (1990). *Euskal fonologia: palatalizazioa. Asimilazioa eta hots sinbolismoa*. Bilbo: UPV/EHU.
- (2005). Fonologiaren mugak: *alabea eta birjinak elexan*, in P. Etxeberria & H. Knörr (arg.), *Nerekin yaio nun: Txillardegiri omenaldia*, 379-397. Bilbo: Euskaltzaindia.
- O'Rourke, P. & Pajusalu, K. (2016). Livonian features in Estonian dialects. *Eesti ja soome-ugri keeleteaduse ajakiri*, 7(1), 67-85.
- Orpustan, J.-B. (2005). Sermons basques du XVIIIe siècle en pays de Cize. Euskal-pheredikua Garazin XVIII-garren mendean : Archives de la maison Iriberría de Bascassan. *Lapurdum*, 10, 169-232.
- Ozaeta, A. (1992). Arrasateko testu zahar bi. *ASJU*, 26(3), 793-800.
- Padilla-Moyano, M. (2017). *Zuberoako euskararen azterketa diakronikoa: XVI - XIX. mendeak*. Vitoria-Gasteiz: UPV/EHUko doktoretza-tesia.
- (2021 [2016]). Ekialdeko euskararen komitatiboa polimorfismoaz harago. *ASJU*, 50(1/2), 233-255.
- Pagola, R. M. (1991). *Dialektologiaren atarian*. Bilbo: Gero.
- Pastor, E. & Larrea, J. J. (2015). La “Reja de San Millán”. Transmisión textual y estructura interna, in I. Bazán (arg.), *Estudios en homenaje al profesor César González Mínguez*, 257-298. Bilbo: UPV/EHU.
- Penny, R. (1990). Labiodental /f/, Aspiration and /h/-Dropping in Spanish: The Evolving Phonemic Values of the Graphs *f* and *h*, in D. Hook & B. Taylor (arg.), *Cultures in Contact in Medieval Spain*, 157-182. Londres: King's College.
- (1991). *A history of the Spanish language*. Cambridge: Cambridge University Press.
- (1993). *Gramática histórica del español*. Madrid: Ariel.
- (2009 [1972]). The re-emergence of /f/ as a phoneme of Castilian, berrarg. in *Zeitschrift für Romanische Philologie*, 88, 463-482.
- Peterson, D. (2004). Primeras referencias a Guipúzcoa. *Fontes Linguae Vasconum*, 97, 597-608.
- (2009). *Frontera y lengua en el Alto Ebro, siglos VIII-XI*. Logroño: Instituto de Estudios Riojanos.
- (2011). Toponimia vasca en la documentación conservada en San Millán de la Cogolla: dos estratos diferenciables, in J. A. Lakarra, J. Gorrotxategi & B. Urgell (arg.), *Koldo Mitxelena Katedraren II. Biltzarra*, 115-125. Vitoria-Gasteiz: UPV/EHU.
- Petit, D. (2007). Archaïsme et innovation dans les langues indo-européennes. *Mémoires de la Société de Linguistique de Paris*, 15, 13-55.
- Petyt, K. M. (1980). *The Study of Dialect. An introduction to Dialectology*. Boulder: Westview Press.
- Philips, B. S. (2006). *Word Frequency and Lexical Diffusion*. Hampshire: Palgrave MacMillan.
- Pilch, H. (1988). Dialectology in historical grammar, in J. Fisiak (arg.), *Historical dialectology. Regional and social*, 417-442. Berlin, New York & Amsterdam: De Gruyter.
- Polák, V. (1963). Les origines de la différenciation dialectale en Albanie. *Orbis*, 12, 381-392.
- Politzer, R. L. (1954). On the development of latin stops in aragonese. *Word*, 10, 60-65.
- Pons, L. (2006). Introducción: La Historia de la Lengua y la historia de las transmisiones textuales, in L. Pons (arg.), *Historia de la lengua y Crítica textual*, 69-125. Madrid: Lingüística Iberoamericana.

- Portilla, M. (1978). *Torres y Casas Fuertes en Álava*. Vitoria-Gasteiz: Caja de Ahorros Municipal de Álava.
- Poza, A. (1587). *De la antigua lengua, poblaciones, y comarcas de las Españas*. Bilbo: Mathias Mares.
- Pozo, M. (2016). *Vasconia y los vascones de la crisis del imperio romano a la llegada del islam (siglos V-VIII). Evolución sociopolítica y génesis de la gens effera*. Vitoria-Gasteiz: UPV/EHUko doktoretza-tesia.
- Quirós, J. A. (2011). Las iglesias altomedievales en el País Vasco. Del monumento al paisaje. *Studia historica, Historia medieval*, 29, 175-205.
- Rauch, I. (1990). Evidence of language change, in E. C. Polomé (arg.), *Research Guide on Language Change*, 37-70. Berlin & New York: De Gruyter.
- Recasens i Vives, D. (1985). Contribució a l'estudi de les àrees dialectals de transició, in A. Moll (arg.), *XVI Congrés Internacional de Lingüística i Filologia Romàniques*, 539-555. Bartzelona: Moll.
- Reguera, I. (2012). La brujería vasca en la Edad Moderna: aquelarres, hechicería y curanderismo. *RIEV* (Cuadernos 9), 240-283.
- Reguero, U. (2012). Erdi Aroko euskararen historia kanpotik eta barnetik. *ASJU*, 45(2), 63-160.
- (2013). Euskararen dialektalizazioaren hastapenetarantz: konbergentzia eta dibergentzia prozesuak Erdi Aroan, in R. Gómez & J. Gorrotxategi, J. A. Lakarra & C. Mounole (arg.), *Koldo Mitxelena katedraren III. Biltzarra*, 431-444. Vitoria-Gasteiz: UPV/EHU.
- (2015a). El euskera medieval: hacia una explicación de la dialectización del euskera, in C. J. Álvarez, B. Garrido & M. González (arg.), *Jóvenes aportaciones a la investigación lingüística*, 433-448. Sevilla: Alfar.
- (2015b). Mendebalaren eta ekialdearen artean: goi- nafarrera zaharraren azterketa diakronikorantz, in Fernández, B. & Salaburu, P. (arg.), *Ibon Sarasola, gorazarre*, 587-598. Bilbo: UPV/EHU.
- (2015c). 1753ko Goizuetako sermoia: edizioa eta azterketa. *ASJU*, 49(1/2), 205-230.
- (2017a). XVIII. mende erdialdeko Etxalarko dotrina bat. *Fontes Linguae Vasconum*, 124, 355-367.
- (2017b). Bertso iraingarri eta ziri-kopla zaharrak Nafarroa Garaian. *Lapurdum*, 20, 259-269.
- (2019a). *Filologiatik dialektologiara Nafarroako euskarazko testu zaharretan barrena (1416-1750)*. Bilbo: UPV/EHU.
- (2019b). Baztango 1750eko eliza-agindua: edizioa eta azterketa. *Fontes Linguae Vasconum*, 128, 437-454.
- (2021). XVIII. mendeko dotrina argitaragabe bat: aurkezpena eta edizioa. *ASJU*, 53(1/2), 225-359.
- Riad, T. (2014). *The Phonology of Swedish*. New York: Oxford University Press.
- Rijk, R. P. G. de (1970). Vowel interaction in Bizcayan Basque. *Fontes Linguae Vasconum*, 2, 149-167.
- (1998 [1981]). Euskal morfologiaren zenbait gorabehera, in *De lingua vasconum: selected writings. Rudolf P. G. de Rijk (ASJUren gehigarriak 43)*, 211-224.
- Ringe, D. (2006). *From Proto-Indo-European to Proto-Germanic*. Oxford: Oxford University Press.
- Rissanen, M. (1989). Three problems connected with the use of diachronic corpora. *ICAME Journal*, 13, 16-19.
- Rodríguez Adrados, F. (1997 [1952]). *La dialectología griega como fuente para el estudio de las migraciones indoeuropeas en Grecia*. Madril: Ediciones Clásicas.
- Rojo, L. (2022). */rt/ taldeen bilakabide diakronikoa eta erronkarieraren lekukotasuna: irudia(k) finkatzen*. Vitoria-Gasteiz: UPV/EHUko gradu amaierako lana.

- Rollo, W. (1925). *The Basque dialect of Marquina*. Amsterdam: H. J. Paris.
- Ros, A. (2011). Nerbioi goieneko euskararako material gehiago: XVII. mende amaierako Urduñako berba zerrenda bat. *ASJU*, 45(1), 387-402.
- Saiz, E. & Ros, A. (2001). Barakaldo eta Enkartzioen historia linguistikoaz. *Litterae Vasconicae*, 8, 47-117.
- Salaberri, P. (1991). Toponimia, dialektologiaren ikerbide, in Euskaltzaindia (arg.), *Nazioarteko dialektologia biltzarra*. Agiriak, 619-645. Bilbo: Euskaltzaindia.
- (1994). *Eslaba aldeko euskararen azterketa toponimiaren bidez*. Bilbo: Euskaltzaindia.
- (1996). Toponimia eta dialektologiaren arteko harremanen inguruan. Artaxonako jabego genitiboaz eta bestez. *Fontes Linguae Vasconum*, 72, 223-234.
- (1998). Arabako mugako nafar hizkeren inguruan, in I. Camino (arg.), *Nafarroako hizkerak*, 49-87. Bilbo: UEU.
- (2000). Iruñerriko eta inguruko ibarretako euskararen gainean. *Euskera*, 45(2), 881-920.
- (2004). Artatzako euskal testua. Transkripzioa eta hizkuntza-azterketa. *Fontes Linguae Vasconum*, 97, 537-554.
- (2015a). Nola erabili onomastikaren ekarpenak dialektologia ikerketan, in I. Epelde (arg.), *Euskal hizkera eta dialektoak gaur egun (Lapurdumen ale bereziak 3)*, 237-271. Baiona: Iker UMR5478.
- (2015b). *Araba / Álava. Los nombres de nuestros pueblos*. Bilbo: Euskaltzaindia.
- (2018). Euskara Erdi Aroan, in J. Gorrotxategi, I. Igartua & J. A. Lakarra (arg.), *Euskararen historia*, 287-344. Vitoria-Gasteiz: Eusko Jaurlaritza.
- Salaberri, P. & Zaldua, L. M. (2020). *Gipuzkoako herrien izenak. Lekukotasunak eta etimologia*. Bilbo: Euskaltzaindia.
- Salaberri, P., Zubiri, J. J. & Salaberri, I. (2021). *Jose Ramon Minondo goizuetarraren gutunak. Olaberria (Oiartzun). 1790-1807. Edizioa eta hizkuntza azterketa*. Bilbo: Euskaltzaindia.
- Sánchez Méndez, J. P. (2013). Historia de la pronunciación hispanoamericana. Avances, problemas y premisas para su investigación, in M. T. Echenique & F. J. Satorre (arg.), *Historia de la pronunciación en lengua castellana*, 527-600. Valentzia: Tirant lo Blanch.
- Sandøy, H. (1998). The diffusion of a new morphology in Norwegian dialects, in P. Auer (arg.), *Dialect Levelling and the Standard Varieties in Europe*. *Folia Linguistica*, 32(12), 83-100.
- Santazilia, E. (2013a). 6. Noun Morphology, in M. Martínez-Areta (arg.), *Basque and Proto-Basque. Language Internal and Typological Approaches to Linguistic Reconstruction*, 223-281. Frankfurt am Main: Peter Lang.
- (2013b). Iruñe ondoko euskal testu zahar berri bat. *Fontes Linguae Vasconum*, 116, 91-120.
- (2015). Artxibora itzultzearen garrantziaz: Maria Angela de Txakartegiren XVIII. mendeko Mutrikuko gutuntxo. *Lapurdum*, 20, 271-281.
- Santazilia, E. & Taberna, M. (2019). “Uscaldunac garen ezquero”. Berako euskal testu administratibo berri bat (1822). *Euskera*, 64(1), 811-869.
- Sarasola, I. (1983). Contribución al estudio y edición de *Textos arcaicos vascos*. *ASJU*, 17, 69-212.
- Sasia, J. M. (1976). En torno al euskera alavés. *Boletín del Instituto americano de estudios vascos*, 105: 72-70, 106: 131-137, 107: 174-184.
- (2002). Más sobre toponimia euskérica en las Encartaciones de Bizkaia (sexta aportación). *Euskera*, 47(2), 539-588.
- Satrústegi, J. M. (1971). Canto ritual del agua en Año Nuevo. *Fontes Linguae Vasconum*, 7, 35-73.
- (1987). *Euskal testu zaharrak I*. Bilbo: Euskaltzaindia.
- (1991). Miscelánea de textos antiguos vascos. *Fontes Linguae Vasconum*, 58, 283-300.

- (1992). Cuatro promesas matrimoniales inéditas en euskera del siglo XVI. *Fontes Linguae Vasconum*, 59, 55-70.
- Saussure, F. (1971 [1916]). *Curso de lingüística general*. Buenos Aires: Editorial Losada.
- Schleicher, A. (1853). Die ersten Spaltungen des indogermanischen. *Allgemeine Monatsschrift für Wissenschaft und Literatur*, 3, 786-787.
- (1861-1862). *Compendium der vergleichenden grammatik der indo-germanischen Sprachen*. Weimar: Hermann Böhlau.
- Schmidt, J. E. (2010). Language and space: The linguistic dynamics approach, in P. Auer & J. E. Schmidt (arg.), *Language and Space. An International Handbook of Linguistic Variation. Theories and Methods*, 201-225. Berlin & New York: De Gruyter.
- Schuchardt, H. (1893). Baskische Studien I. Über die Entstehung der Bezugsformen des baskischen Zeitworts. *Denkschriften der Wiener Akademie*, 42(3), 1-82.
- Seguro, K. (2005). XVIII. mendeko autore ezezagun bat. *Lapurdum*, 9, 243-282.
- Southworth, F. C. (1990). Synchronic manifestations of linguistic change, in E. C. Polomé (arg.), *Research Guide on Language Change*, 25-36. Berlin & New York: De Gruyter.
- Solís, G. (1993). Lizarragako euskararen azterketa. *Fontes Linguae Vasconum*, 62, 95-123.
- Taeldeman, J. (2005). The influence of urban centres on the spatial diffusion of dialect phenomena, in P. Auer, F. Hinskens & P. Kerswill (arg.), *Dialect Change. Convergence and Divergence in European Languages*, 263-283. Cambridge: Cambridge University Press.
- Tapia, J., Cubas, M., Ceberio, M., Moraza, A., Agirre, J., Alonso, E., Álvarez, E., Areso, P., Armendariz, A., Castaños, P. M., Castaños, J., Etxeberria, F., Garmendia, J., Herrasti, L., Iriarte, M. J., Pérez, D., Uriz, A. & Zapata, L. (2016). San Adrián: un nuevo yacimiento de la Edad del Bronce en el norte de la península Ibérica. *Munibe Antropología – Arkeologia*, 67, 363-375.
- Thomason, S. G. (2001). *Language contact*. Edinburgh: Edinburgh University Press.
- Thomason, S. G. & Kaufman, T. (1988). *Language Contact, Creolization, and Genetic Linguistics*. Berkeley: University of California.
- Tovar, A. (1959). *El euskera y sus parientes*. Madrid: Minotauro.
- Trask, R. L. (2014 [1997]). *The History of Basque*. Londres: Routledge.
- Trebiño, I. (2001). *Administrazio zibileko testu historikoak*. Vitoria-Gasteiz: Eusko Jaurlaritza.
- Trudgill, P. (1982). The Contribution of Sociolinguistics to Dialectology. *Language Sciences*, 4(2), 237-250.
- (1983). *On dialect. Social and Geographical Perspectives*. Oxford: Blackwell.
- (1986). *Dialects in contact*. Oxford: Blackwell.
- (1990). Dialect geography, in E. C. Polomé, (arg.), *Research Guide on Language Change*, 257-271. Berlin & New York: De Gruyter.
- (2008). The dialects of English Anglia: phonology, in B. Kortmann & C. Upton (arg.), *Varieties of English 1: The British Isles*, 178-222. Berlin: Mouton de Gruyter.
- Txillardegi & Aurrekoetxea, G. (koord.). (1987). *Euskal dialektologiaren hastapenak*. Bilbo: UEU.
- Uhlenbeck, C. C. (1947). Les couches anciennes du vocabulaire basque. *Eusko Jakintza*, 1, 543-581.
- Ulibarri, K. (2008). Orozkoko euskararen azterketa diakronikorantz hurbiltze bat. *ASJU*, 42(1), 191-208.
- (2009). Viva Jesus dotrinaren azterketa bibliografia materialaren arabera, in R. Etxepare, R. Gómez & J. A. Lakarra (arg.), *Beñat Oihartzabali gorazarre (ASJU 43[1/2])*, 861-872.
- (2010). Viva Jesús dotrina: edizioa eta azterketa. *ASJU*, 44(2), 41-154.
- (2011). 1619. urtean Sevillan argitaraturiko bertsoak: «Cancion en lengua Vascongada o Vizcayna que contiene la sustancia deste Sermon». *ASJU*, 45(1), 361-385.

- (2013a). Testuak kokatuz dialektologia historikoan: egiteetatik metodologiara, in R. Gómez, J. Gorrotxategi, J. A. Lakarra & C. Mounole (arg.), *Koldo Mitxelena Katedraren III. Biltzarra*, 511-532. Vitoria-Gasteiz: UPV/EHU.
- (2013b). Un nuevo texto para la historiografía vizcaína: *Aerario de la hidalguía y nobleza española y plaza de armas de Vizcaya* por Francisco Mendieta, ayalés. *Oihenart*, 28, 173-191.
- (2015). *Dotrinazko sermoitegia: galduriko hizkerak eta dialektologia historikoa*. Vitoria-Gasteiz: UPV/EHUko doktoretza-tesia.
- (2018). Mendieta eta bere etimologietako euskara, in J. A. Lakarra & B. Urgell (arg.), *Studia Philologica et Diachronica in honorem Joakin Gorrotxategi (ASJU 52[1-2])*, 751-772.
- Urgell, B. (1986). Egiaren kantaz I: testua eta iruzkinak. *ASJU* 20(1), 75-148.
- (1987a). *Esku-liburuaren grafi aldaketak (1812-1821)*. *ASJU*, 21(2), 357-388.
- (1987b). Mitxelena eta euskal testu zaharrak. *Egan*, 3-6, 133-136.
- (1995). *Francisco Ignacio Lardizabal. Testamentu Zarreko Kondaira I*. Donostia: Kriseilu.
- (2000). *Larramendiren Hiztegi Hirukoitzaren osagaiez*. Vitoria-Gasteiz: UPV/EHUko doktoretza-tesia.
- (2001). Euskal formen aurkezpena Larramendiren hiztegian. *ASJU*, 35(1), 107-183.
- (2002). *Larramendiren Hiztegi Hirukoitza-ren eranskina: saio bat hiztegitzaren testukritikaz*. Donostia: JUMI & Gipuzkoako Foru Aldundia.
- (2006). Para la historia del sustantivo verbal en vasco, in J. A. Lakarra & J. I. Hualde (arg.), *Studies in Basque and Historical Linguistics in Memory of R. L. Trask (ASJU 40[1/2])*, 921-948.
- (2013). Euskal Filologia. Zer (ez) dakigu 25 urte beranduago?, in R. Gómez, J. Gorrotxategi, J. A. Lakarra & C. Mounole (arg.), *Koldo Mitxelena Katedraren III. Biltzarra*, 533-570. Vitoria-Gasteiz: UPV/EHU.
- (2018a). Lehen Euskara Modernoa, in J. Gorrotxategi, I. Igartua & J. A. Lakarra (arg.). *Euskararen historia*, 549-657. Vitoria-Gasteiz: Eusko Jaurlaritzza.
- (2018b). Zer da lehenago, aditzoina ala partizipioa? Oharrak euskararen kronologiarako. *ASJU*, 52(1/2), 777-816.
- (2020). Arabako euskara zer da? Gogoetak euskalkien mugez eta haien sailkapenaz, in I. Camino, X. Artiagoitia, I. Epelde & K. Ulibarri (arg.), *Eibartik Zuberoara euskalkietan barrena. Koldo Zuazori gorazarre*, 701-735. Bilbo: UPV/EHU.
- Urgell, B. & Lakarra, J. A. (2008). Gogoetak euskal dialektologia diakronikoaz. Baionako Iker ikergunean (UMR5478 CNRS) aurkeztutako lana. 2008/12/12-13.
- Urgell, B., Padilla-Moyano, M. & Ulibarri, K. (Prestatzen). *Juan Zumarraga. Arrebaren gutuna*.
- Urkijo, N. (1994). *Zenbait apunte Laudioko euskaraz*. Eibar: UEU.
- Urkixo, J. (1907). Notas de bibliografía vasca. El catecismo de Arzadun. *RIEV*, 1(1), 84-89.
- (1919). *El refranero vasco I: Los refranes de Garibay*. Donostia: Martín, Mena & Cía.
- Urkiza, J. & Baraiazarra, L. (arg.). (2000). *Fray Bartolome Santa Teresa. Idazlan guztiak*. Bilbo: Euskaltzaindia.
- Urkizu, P. (1989). Garibairen eskuzkribu galdu bat (1592). *Mundaiz*, 38, 33-85.
- (2009). Un texto olvidado del s. XVII: *Sumario brebea*. *Revista de Lenguas y Literaturas Catalana, Gallega y Vasca*, 14, 207-217.
- Urrestarazu, I. (2021). *Gogoetak Euskara Batu Zaharraren hausturaz*. Vitoria-Gasteiz: UPV/EHUko master amaierako lana.
- Van Eys, W. J. (1879). *Grammaire comparée des dialectes basques*. Paris: Maisonneuve.
- Veny, J. (1985). *Introducció a la dialectologia catalana*. Bartzelona: Enciclopèdia Catalana.

- Vigil-Escalera, A. & Quirós, J. A. (2006). Networks of peasant villages between Toledo and Velegia Alabense, northwestern Spain (v-xth centuries). *Archeologia medievale: cultura materiale, insediamenti, territorio*, 33, 1000-1050.
- Villasante, L. (arg.) (1987). *Cristaubaren icasbidea edo Doctrina cristiana (Juan Antonio Moguel ta Urquiza)*. Edizio kritikoa. Bilbo: Euskaltzaindia.
- Watkins, C. (1966). Italo-Celtic revisited, in H. Birnbaum & J. Puhvel (arg.), *Ancient Indo-European Dialects*, 29-50. Berkeley & Los Angeles: University of California Press.
- Weinreich, U., Labov, W. & Herzog, M. I. (1968 [1958]). Empirical Foundations for a Theory of Language Change, in W. P. Lehmann & Y. Malkiel (arg.), *Directions for Historical Linguistics*, 95-195. Austin: University of Texas Press.
- Williamson, K. (2004). On Chronicity and Space(s) in Historical Dialectology, in M. Dossena & R. Lass (arg.), *Methods and Data in English Historical Dialectology*, 97-136. Berlin: Peter Lang.
- Winter, W. (1973). Areal linguistics: some general considerations, in T. A. Sebeok (arg.), *Current Trends in Linguistics 11: Diachronic, Areal and Typological Linguistics*, 135-147. Haga: De Gruyter.
- Wolfram, W. & Schilling-Estes, N. (2003). Dialectology and linguistic diffusion, in B. Joseph & R. Janda (arg.), *Dialectology and linguistic diffusion*, 713-735. Oxford: Blackwell.
- Yarza, V. (2015). Notas sobre toponimia de origen romano en Bizkaia. *Fontes Linguae Vasconum*, 120, 345-384.
- Zuazo, K. (1987). Euskaldunek euskalkienganako izan dituzten jarrerez. *ASJU*, 21(3), 927-950.
- (1989). Arabako euskara. *ASJU*, 23, 3-48.
- (1998a). Euskalkiak, gaur. *Fontes Linguae Vasconum*, 78, 191-234.
- (1998b). Nafarroako euskal hizkerak, in I. Camino (arg.), *Nafarroako hizkerak*, 1-21. Bilbo: UEU.
- (1998c). Betolatzaren hizkeraz, in H. Knörr & K. Zuazo (arg.), *Arabako euskararen lekukotasunak. Ikerketak eta testuak*, 71-86. Vitoria-Gasteiz: Eusko Legebiltzarra.
- (1998d). Arabako euskara, in H. Knörr & K. Zuazo (arg.), *Arabako euskararen lekukotasunak. Ikerketak eta testuak*, 125-189. Vitoria-Gasteiz: Eusko Legebiltzarra.
- (1999). Arabako euskararen kokagunea. *Fontes Linguae Vasconum*, 80, 165-184.
- (2005). *Euskara batua. Ezina ekinez egina*. Donostia: Elkar.
- (2006a). *Deba ibarreko euskara. Dialektologia eta tokiko batua*. Eibar: Badihardugu.
- (2006b). Deba ibarreko euskara zaharra, in J. A. Lakarra, & J. I. Hualde (arg.), *Studies in Basque and Historical Linguistics in Memory of R. L. Trask / R. L. Trasken oroitzapenetan ikerketak euskalaritzaz eta hizkuntzalaritza historikoaz (ASJU 40[1/2])*, 1005-1029. Donostia & Bilbo: Gipuzkoako Foru Aldundia & UPV/EHU.
- (2007). Euskalkien jatorriaz eta bilakaeraz. *Zazpika*, 2007/12/07.
- (2010a). *El euskera y sus dialectos. Origen, evolución y propuestas de futuro*. Irun: Alberdania.
- (2010b). *Sakanako euskara. Burundako hizkera*. Bilbo: Euskaltzaindia.
- (2012). *Arabako euskara*. Donostia: Elkar.
- (2013). *Mailopeko euskara*. Bilbo: UPV/EHU.
- (2014). *Euskalkiak*. Donostia: Elkar.
- (2015). Arabako euskararen gaineko ikerketak, in M. J. Ezeizabarrena & R. Gómez (arg.), *Edirenen duzu zerzaz kontenta. Sailkideen omenaldia Henrike Knörr irakasleari (1947-2008)*, 643-660. Bilbo: UPV/EHU.
- (2017). *Mendebaleko euskara*. Donostia: Elkar.
- (2019). *Standard Basque and its Dialects*. Londres: Routledge.
- Zuazo, K. & Badihardugu. (2002). *Deba ibarretik euskararen herrira*. Eibar: Badihardugu.

- Zuazo, K. & Goiti, U. (2016). *Uribe Kosta, Txorierra eta Mungialdeko euskara*. Bilbo: UPV/EHU.
- Zubiaur, J. R. & Arzamendi, J. (1976). El léxico vasco de los refranes de Garibay. *ASJU*, 10(1), 47-144.
- Zuloaga, E. (2011). Bizkaiko jauntxoaren inguruko herri literaturaz: Plentziako 1603ko hiru esaera zahar eta *Refranes y Sentenciasen* jatorria, eta proposamen bat Arrasateko erreketaren kantuez. *ASJU*, 45(2), 53-69.
- (2013a). Oharrak Nerbioi ibarreko euskara zaharraz eta *Viva Jesús* testuaren jatorriaz, in R. Gómez, J. Gorrotxategi, J. A. Lakarra & C. Mounole (arg.), *Koldo Mitxelena Katedraren III. Biltzarra*, 593-610. Vitoria-Gasteiz: UPV/EHU.
- (2013b). Euskal kanta bat 1783ko antzerki-lan batean. *ASJU*, 47(2), 315-328.
- (2015). Diego Lorenzo Urkizuren 1740ko zortzikoak. *ASJU*, 49(1/2), 179-201.
- (2017a). Behoko bokalaren asimilazioaren historiako: mendebaleko datuak. *Fontes Linguae Vasconum*, 123, 167-199.
- (2017b). *Geography vs. style in the history of central Basque*. *International Conference on Language Variation and Change in Europe (ICLaVE) 9* biltzarrean aurkeztutako txostena. Malagako Unibertsitatea, 2017/06/08.
- (2018). Eibarko testu zaharrak berrikusten: 1754ko udal-ordenantzak. *ASJU*, 52(1/2), 909-932.
- (2020a). *Mendebaleko euskararen azterketa dialektologiko-diakronikorantz*. Vitoria-Gasteiz: UPV/EHUko doktoretza-tesia.
- (2020b). Isoglosen balioaz eta Mendebaleko Euskara Zaharraren sorreraz. *Fontes Linguae Vasconum*, 129, 179-234.
- (2021a). Bizkaiko euskararen barne-egituraketaz: sartaldea eta sortaldea. *ASJU*, 50(1/2), 201-232.
- (2021b). Pedro José Aldazabalen euskal lanak: edizioa eta filologa-gaiak. *ASJU*, 53(1/2), 361-445.
- Zuloaga, E. & Antequera, J. A. (2019). Bizkai sartaldeko agiri judizial bat euskaraz: Zolloko galdetegia (1770). *Fontes Linguae Vasconum*, 128, 455-504.
- Zumalde, I. (1986). XVIII. mendeko testu euskeriko bat. *RIEV*, 31, 933-941.